

V2420

Verafix-E

Regelbare Rücklaufverschraubung

Produkt-Datenblatt

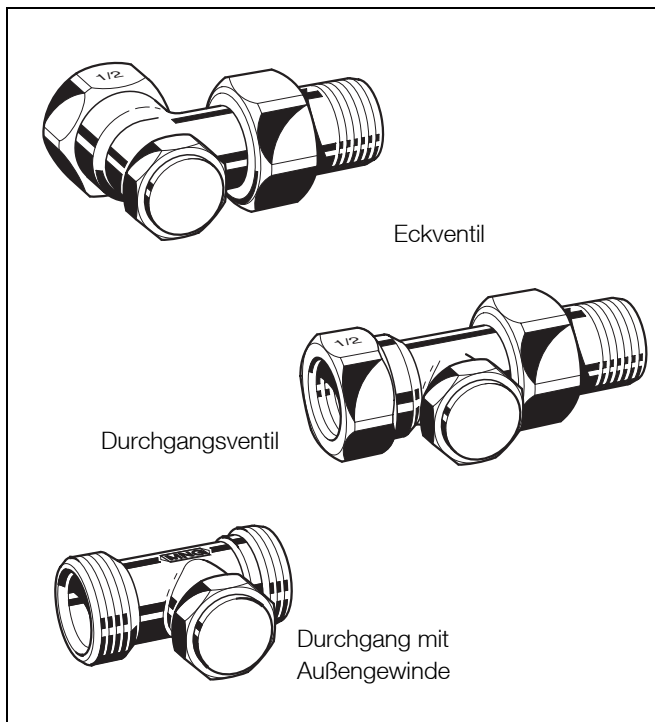

Ausführung

Die Rücklaufverschraubung besteht aus:

- Ventilgehäuse PN 10, DN 10, 15 oder 20 mit
 - Eingangsseitig Muffengewinde nach DIN 2999 (ISO 7), oder Außengewinde nach DIN/ISO 228
 - Ausgangsseitig Außengewindeanschluss nach DIN/ISO 228 mit Tülle und Überwurfmutter (nicht bei V2406) nach DIN 3842
 - Baulängen nach DIN 3842
- Ventil-Oberteil
- Schutzkappe

Werkstoffe

- Ventilgehäuse aus Rotguss, matt vernickelt
- Ventil-Oberteil aus Messing mit EPDM-Dichtungen
- Tülle aus Messing, auf Anfrage auch vernickelt

Anwendung

Die Rücklaufverschraubung dieses Typs ist eine regelbare Heizkörperverschraubung für den Rücklauf. Sie kommt zum Einsatz:

- in typischen Zweirohrheizungsanlagen,
- in Sonderfällen in Einrohrheizungsanlagen

bei Regulierung und Absperrung von einzelnen Heizkörpern. In Kombination mit einem Entleer- und Fülladapter (siehe Zubehör) können Heizkörper bei vollem Betrieb der Anlage entleert bzw. gefüllt werden.

Die Rücklaufverschraubung ist geeignet für Heißwasser- und Niederdruckdampfheizungsanlagen und Kaltwasserkühlsysteme.

Besondere Merkmale

- Voreinstellen, Absperrern und Entleeren/Füllen mit einem Ventil
- Bei laufender Anlage voreinstellbar durch Hubbegrenzung
- Durchflussrichtung beliebig. Durchflusskennlinien gelten für beide Strömungsrichtungen
- Kegel nach außen durch O-Ring abgedichtet
- Gehäuse mit Einbaumaßen nach DIN 3842
- Robustes Gehäuse aus korrosionsbeständigem Rotguss
- Anschluss an alle Rohrarten DN 10 - DN 20
- Einfache Kennzeichnung: Achteckige Abschlusskappe mit stirnseitigem Bund; siehe auch Abb. Kennzeichnung

Technische Daten

Medium	Wasser oder Wasser-Glykolgemisch	
	Gemäß VDI-Richtlinie 2035	
Betriebstemperatur	2-130 °C	
Betriebsdruck	PN 10	
k_{vs} -Wert	Eck	1,70
	Durchgang DN 10	1,40
	Durchgang DN 15	1,45
	Durchgang DN 20	1,50

Funktion

Die Rücklaufverschraubung dieses Typs verbindet den Rücklauf eines Heizkörpers oder Wärmetauschers mit dem Heizkreis und hat die Funktionen Regulieren, Absperren und Entleeren/Füllen.

Regulieren: Durch Voreinstellung der Rücklaufverschraubung wird der Durchfluss reguliert. Der Zusammenhang zwischen Umdrehungen und Durchflusswert kann in den Durchflussdiagrammen abgelesen werden. Bei der Voreinstellung wird die Öffnung zwischen Ventileinsatz und Ventilsitz verkleinert und somit der Durchfluss reduziert.

Absperren: Durch Zudrehen des Kegels kann der Rücklauf des Heizkörpers über die Rücklaufverschraubung abgesperrt werden.

Entleeren: Das Entleeren bzw. Füllen des Heizkörpers erfolgt unter Zuhilfenahme des Entleeradapters (siehe Zubehör). Das Entleeren einzelner Heizkörper über die Rücklaufverschraubung hat keinen Einfluss auf den übrigen Heizkreis oder andere Heizkörper.

Detaillierte Informationen zu den beschriebenen Funktionen siehe Kapitel Absperren/Entleeren und Voreinstellen.

Bitte beachten:

Unnötige Kosten können vermieden werden. Achten Sie bei einer Armaturauswahl auf folgende Anlagenbedingungen:

- Zur Vermeidung von Steinbildung und Korrosion sollte die Zusammensetzung des Heizmediums der VDI-Richtlinie VDI 2035 "Korrosionsschutz in Wasserheizungsanlagen" entsprechen.
- Heizmittelzusätze müssen für EPDM-Dichtungen geeignet sein. Im Medium enthaltene Mineralöle bzw. mineralölhaltige Stoffe jeder Art führen zum Aufquellen und zum wahrscheinlichen Ausfall von EPDM-Dichtungen.
- Die Anlage ist vor Inbetriebnahme zu spülen.
- Beanstandungen, die auf Nichteinhaltung dieser Empfehlungen zurück zu führen sind, müssen bei einem Werkseinsatz in Rechnung gestellt werden.
- Sollten Sie besondere Wünsche oder Anforderungen an unsere Armatur haben, sprechen Sie uns bitte an.

Baumaße und Bestellinformationen



Abb. 1. Eck



Abb. 2. Durchgang

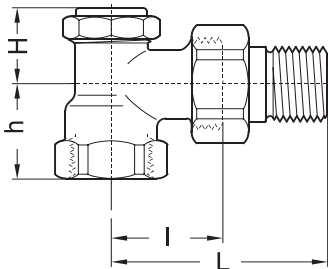

Abb. 3. Durchgang mit Außengewinde

Tabelle 1. Baumaße und Bestellinformationen

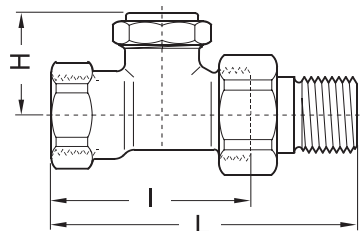
Ausführung	DN	Rohranschluss	k _{VS} -Wert	Baumaße in mm				Art.-Nr.
				L	I	H	h	
Eck	10	Rp 3/8"	1,70	52	26	23	22	V2420E0010
	15	Rp 1/2"	1,70	58	29	23	26	V2420E0015
	20	Rp 3/4"	1,70	66	34	27	29	V2420E0020
Durchgang	10	Rp 3/8"	1,40	75	49	30	—	V2420D0010
	15	Rp 1/2"	1,45	80	51	30	—	V2420D0015
	20	Rp 3/4"	1,50	91	59	30	—	V2420D0020
Durchgang mit Außengewinde	15	G3/4"	1,45	51	—	30	—	V2426D0015

Hinweis: Alle Maße in mm, falls nicht anders angegeben.

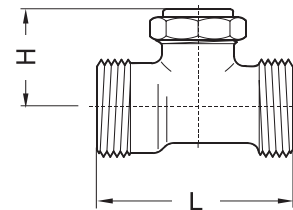
Einbaubeispiel



Abb. 4. Einbaubeispiel Heizungssystem



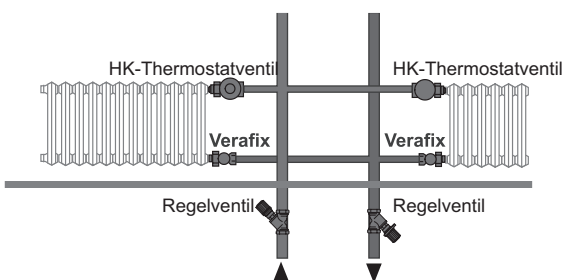

Abb. 5. Einbaubeispiel Heizkörper

Zubehör**Anschlüsse für V2420****1 Klemmring, 1 Druckschraube (vernickelt)**

	3/8" x 10 mm	VA620A1010
	3/8" x 12 mm	VA620A1012
	1/2" x 10 mm	VA620A1510
	1/2" x 12 mm	VA620A1512
	1/2" x 14 mm	VA620A1514
	1/2" x 15 mm	VA620A1515
	1/2" x 16 mm	VA620A1516
	3/4" x 18 mm	VA620A2018
	3/4" x 22 mm	VA620A2022

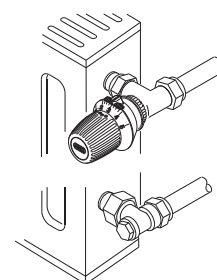
Hinweis: Für weiches Stahl- und Kupferrohr (Rohrwandstärke 1 mm) sind Stützhülsen zu verwenden

2 Klemmringe, 2 Druckschrauben, 2 Stützhülsen (vernickelt)

	3/8" x 12 mm	VA621A1012
	1/2" x 12 mm	VA621A1512
	1/2" x 15 mm	VA621A1515
	1/2" x 16 mm	VA621A1516
	3/4" x 18 mm	VA621A2018

2 Klemmringe, 2 Druckschrauben, 2 Stützhülsen (vernickelt)

	1/2" x 14 mm	VA622B1514
	1/2" x 16 mm	VA622B1516

Anschlüsse für 2406**2 Außengewindeanschlüsse für Kupfer- und Weichstahlrohr, mit Stützhülse**

	3/4" x 10 mm	VA7200A010
	3/4" x 12 mm	VA7200A012
	3/4" x 14 mm	VA7200A014
	3/4" x 15 mm	VA7200A015
	3/4" x 16 mm	VA7200A016
	3/4" x 18 mm	VA7200A018

2 Außengewindeanschlüsse für Kunststoffrohr

	3/4" x 12 x 2 mm	VA7210A012
	3/4" x 14 x 2 mm	VA7210A014
	3/4" x 16 x 2 mm	VA7210A016
	3/4" x 17 x 2 mm	VA7210A017
	3/4" x 18 x 2 mm	VA7210A018

2 Außengewinde-Anschlüsse für Verbundrohr Unipipe, alpex-therm

	3/4" x 14 x 2 mm	VA7220A014
	3/4" x 16 x 2 mm	VA7220A016
	3/4" x 18 x 2 mm	VA7220A018

Hinweis: Verarbeitung nach technischen Unterlagen der einzelnen Firmen

Tülle, normale Länge, mit Gewinde bis zum Bund

	für Ventile DN 10 (3/8")	VA5201A010
	für Ventile DN 15 (1/2")	VA5201A015
	für Ventile DN 20 (3/4")	VA5201A020

Verlängerungstülle, beliebig zu kürzen

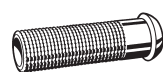
	3/8" x 70 mm (für DN 10) ca. 50 mm Gewinde	VA5204A010
	1/2" x 76 mm (für DN 15) ca. 65 mm Gewinde	VA5204A015
	3/4" x 70 mm (für DN 20) ca. 60 mm Gewinde	VA5204A020

Löttülle

	3/8" x 12 mm (für DN 10)	VA5230A010
	1/2" x 15 mm (für DN 15)	VA5230A015
	3/4" x 22 mm (für DN 20)	VA5230A020

Ventilzubehör**Entleerungsvorrichtung für die Verschraubung**

	VA3300A001
---	------------

Spezienschlüssel zur Betätigung der Verschraubung

	VA8300A001
---	------------

Ersatzteile**Verschlusskappe Verifix-E (8-kantige Abschlusskappe)**

	für alle Größen	VS3301C001
---	-----------------	------------

Dichtungsring für Verschlusskappe

	für alle Größen	VS3302A001
---	-----------------	------------

Austausch-Oberteil

	Typ Verifix	VS1300VF02
---	-------------	------------

Baustellenschutzkappe

	für Ventil DN 10	VA2202A010
	für Ventil DN 15	VA2202A015
	für Ventil DN 20	VA2202A020

Dichtung

	für Ventil DN 10	VA5090A010
	für Ventil DN 15	VA5090A015
	für Ventil DN 20	VA5090A020

Kennzeichnung



Abb. 6. Kennzeichnung für Verafix-E

Durchflussdiagramm

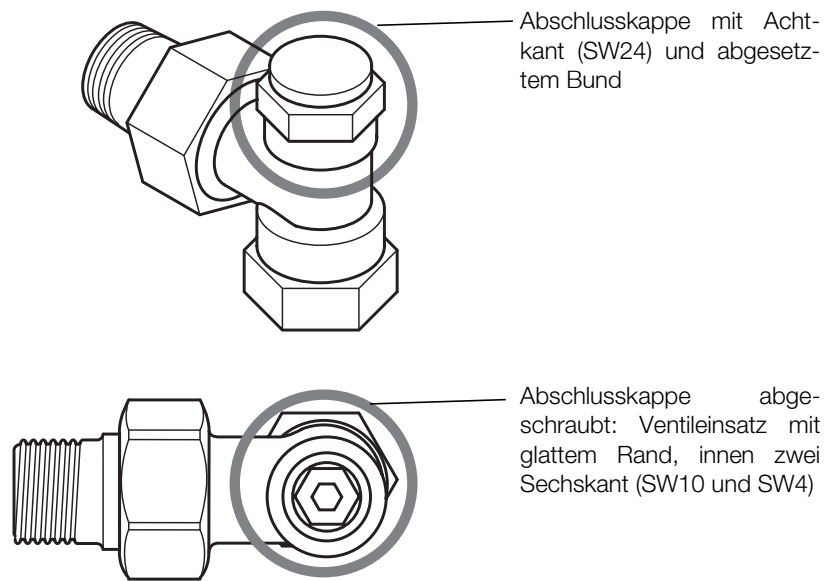
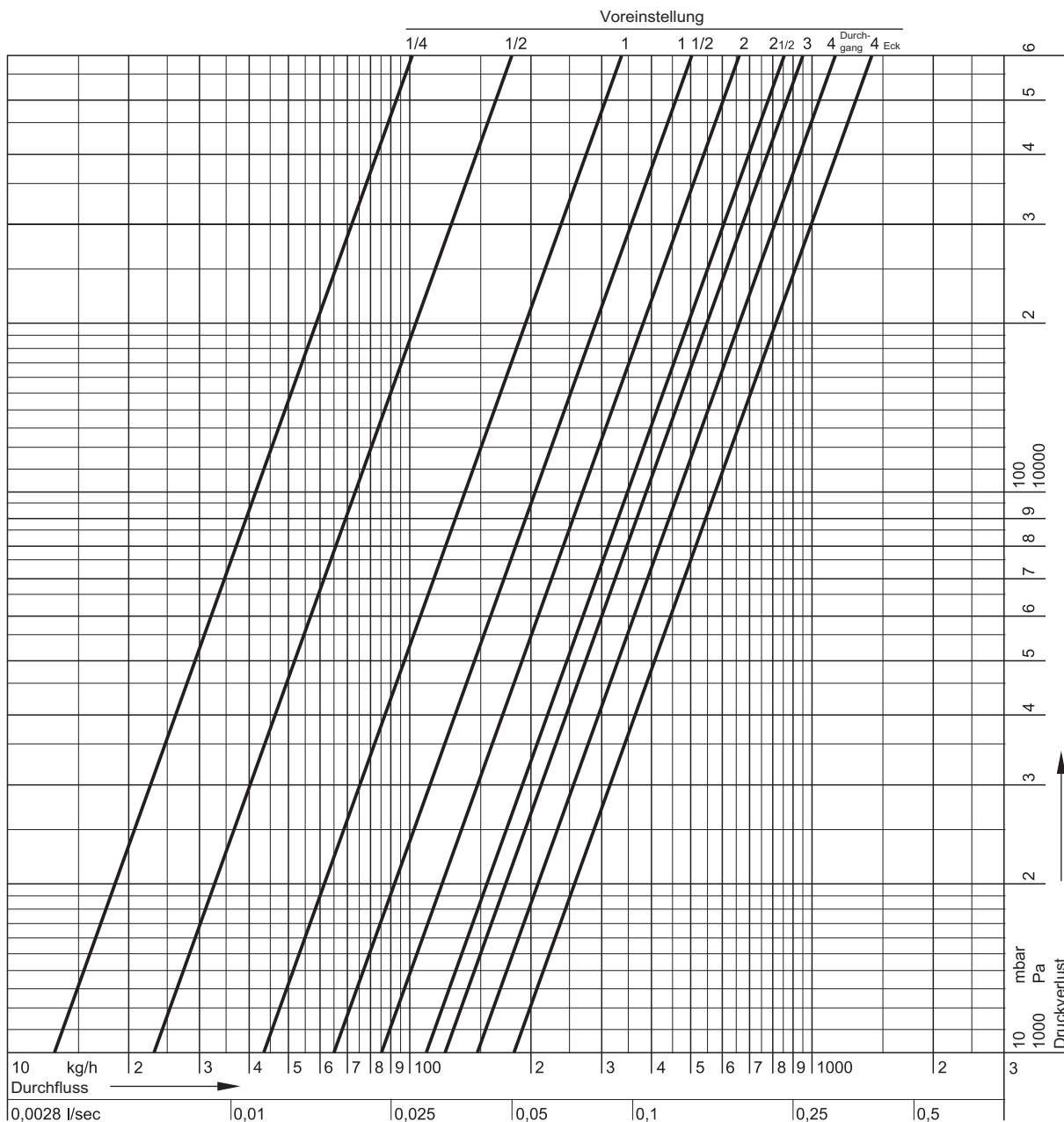

Umdrehung der Einstellschraube	1/4	1/2	1	1 1/2	2	2 1/2	3	4 = offen = k_{vs}			
								Eck	Durchgang		
									DN 10	DN 15	DN 20
k_v -Wert	0,13	0,22	0,43	0,65	0,85	1,10	1,25	1,70	1,40	1,45	1,50

Hinweis: Anweisungen zur Voreinstellung siehe Kapitel Voreinstellen.

ROBINEX AG
SA

Armaturen Robinetterie Rubinetterie

Bernstrasse 36, CH-4663 Aarburg/Oftringen

Telefon 062 787 70 00, Fax 062 787 70 01

info@robinex.ch, www.robinex.ch

Honeywell