

Bimetall-Standard-/Anlegethermometer Rauchgasthermometer



Bimetall-Standardthermometer

Anwendung Heizung, Sanitär

Technische Daten **Nenngröße**
50 – 63 – 80 – 100

Messelement
Bimetallwendel

Genauigkeitsklasse
2 (EN 13190)

Anzeigebereiche °C
-20/+60, 0/60, 0/120, 0/160

Verwendungsbereich
Skalenendwert

Betriebsdruck am Schutzrohr
Maximal 6 bar

Standardausführung **Anschluss**
Tauchrohr Kunststoff, Messing
oder Aluminium, Ø 9 mm
Schutzrohr G $\frac{1}{2}$ B, Messing,
abnehmbar (ab 160° C mit
Feststellschraube)

Anschlusslage
NG 50 – 63 – 80 – 100
NG 63 – 80 – 100 radial

Zifferblatt
bis 120 °C Kunststoff,
ab 160 °C Aluminium, weiß
Skalierung schwarz

Zeiger
Kunststoff, schwarz

Gehäuse
Stahlblech, verzinkt

Übersteckring
Stahlblech, vernickelt

Sichtscheibe
Kunststoff

Optionen

- Andere Anzeigebereiche
- Nenngröße 34, 160



Preise s. Seite 357.

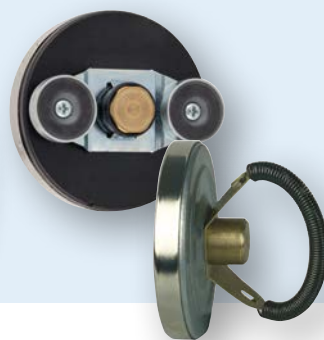

Anlegethermometer ATh

Heizung, Lüftung, Sanitär
Befestigung über Feder (ATh Ø F),
Magnet (ATh Ø M) oder
Universalschelle (ATh Ø S)

Nenngröße
63 – 80

Messelement
Bimetallspirale

Anzeigebereiche °C
-20/+40, 0/60, 0/120

Verwendungsbereich
Skalenendwert

Anschluss
ATh Ø F: Mit Wärmeleitblech
und Befestigungsfeder;
ATh Ø S mit Universalschelle
für Rohre $\frac{3}{8}$ " bis $1\frac{1}{2}$ ".
ATh Ø M: 2x Haftmagnet
Ø 20 mm

Anschlusslage
NG 63 – 80 axial

Zifferblatt
Kunststoff, weiß;
Skalierung schwarz

Zeiger
Kunststoff, schwarz

Gehäuse
ATh Ø F: Stahlblech, verzinkt
ATh Ø M: Kunststoff, schwarz
ATh Ø S: Stahlblech, verzinkt

Übersteckring
Stahlblech, vernickelt

Sichtscheibe
Kunststoff

▪ Andere Anzeigebereiche
▪ Kunststoffgehäuse



Rauchgas-thermometer RT / Rauchgastemperatur- controller RTC

Rauchgasthermometer RT und
Rauchgastemperaturcontroller
RTC zur Brennerkontrolle bei
Gas- und Ölfeuerungen

Nenngröße
80

Messelement
Bimetallwendel

Anzeigebereiche °C
RT: 0/300, 0/500
RTC: 0/350

Verwendungsbereich
Skalenendwert

Anschluss
RT: Tauchrohr Edelstahl 316 L,
glatt, mit verstellbarem
Konus, Messing
RTC: Tauchrohr Edelstahl 316 L,
glatt, mit Ringmagnet-
halterung

Anschlusslage: Axial

Zifferblatt
Aluminium, grau-Skalierung
schwarz; RTC mit grünen und
roten Kontrollfeldern

Zeiger
Aluminium, schwarz
RTC mit zusätzlichem
Max-Schleppzeiger, rot

Gehäuse
Stahlblech, verzinkt

Übersteckring
Stahlblech, vernickelt

Sichtscheibe
Kunststoff

Bimetall-Standardthermometer/ Anlegethermometer/Rauchgasthermometer

Gehäusebauformen und Maße (mm)

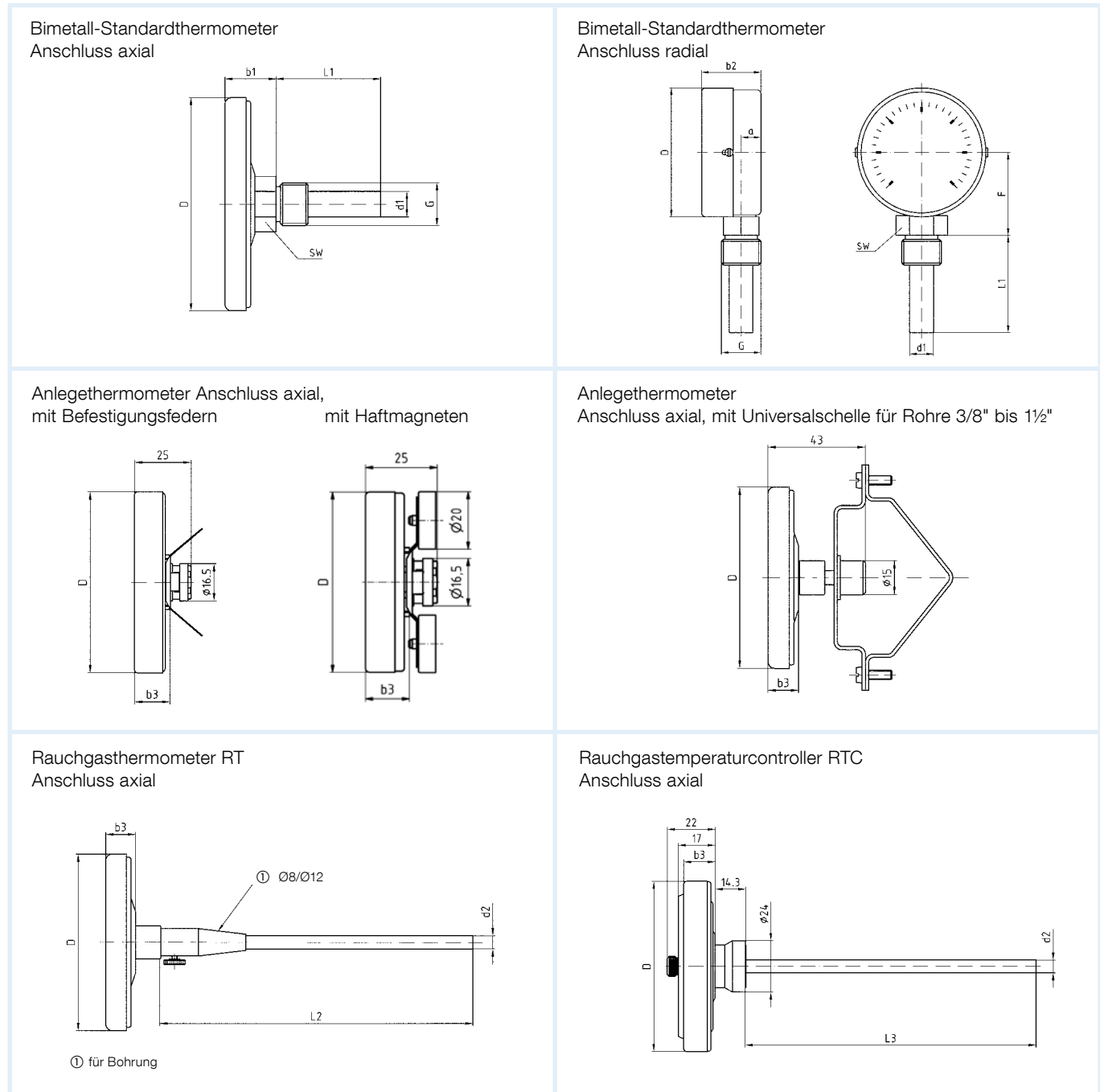

11

Maße (mm)

Nenngröße (NG)	a	b1	b2	b3	D	d1	d2	F	G	L1	L2	L3	SW
50	-	18	-	-	50	12	-	-	G $\frac{1}{2}$ B	40	141 191 291	86 136	19/22
63	10	20	35	15	63	12	-	29,3	G $\frac{1}{2}$ B	63			19/22
80	10	21	33	15	80	12	6	47,3	G $\frac{1}{2}$ B	100			19/22
100	10	23,7	40,5	-	100	12	-	59,3	G $\frac{1}{2}$ B	150			19/22

Bimetall-Standardthermometer

RK: G, PG: 2

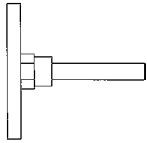
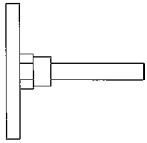
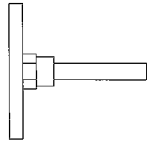
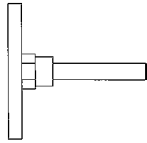
Typ	BiTh 50 ST	BiTh 63 ST	BiTh 80 ST	BiTh 100 ST
Ausführung				
Gehäuse-Ø	50	63	80	100
Gehäuse	Stahlblech verzinkt, Übersteckring vernickelt, Sichtscheibe Kunststoff			
Tauchrohr	Kunststoff, Messing oder Aluminium, Ø 9 mm			
Anschluss	Schutzrohr G½B, Messing, Ø 12 mm außen, abnehmbar*			
Genauigkeitsklasse	Klasse 2 nach EN 13190			
Anzeigebereich	-20/+60 °C	-20/+60 °C	-20/+60 °C	-20/+60 °C
Schaftlänge		Preis € Art.-Nr.	Preis € Art.-Nr.	Preis € Art.-Nr.
40 mm	---	63951	63955	63959
63 mm	---	63952	63956	63960
100 mm	---	63953	63957	63961
150 mm	---	63954	63958	63962
Anzeigebereich	0/60 °C	0/60 °C	0/60 °C	0/60 °C
Schaftlänge	Preis € Art.-Nr.	Preis € Art.-Nr.	Preis € Art.-Nr.	Preis € Art.-Nr.
40 mm	64027B	63860	63865	63869
63 mm	64028B	63861	63866	63870
100 mm	64029B	63862	63867	63871
150 mm	64030B	63864	63868	63872
Anzeigebereich	0/120 °C	0/120 °C	0/120 °C	0/120 °C
Schaftlänge	Preis € Art.-Nr.	Preis € Art.-Nr.	Preis € Art.-Nr.	Preis € Art.-Nr.
40 mm	64031B	63801	63806	63811
63 mm	64032B	63802	63807	63812
100 mm	64033B	63803	63808	63813
150 mm	64034B	63804	63809	63814
200 mm	---	---	63842	63815
Anzeigebereich	0/160 °C	0/160 °C**	0/160 °C**	0/160 °C**
Schaftlänge		Preis € Art.-Nr.	Preis € Art.-Nr.	Preis € Art.-Nr.
40 mm	---	63983***	63987	64015
63 mm	---	63984	63988	64016
100 mm	---	63985	63989	64017
150 mm	---	63986	63990	64018

Mindestabnahmemenge bei Fertigungsware = 25 Stück.

* NG 50 mit O-Ring-Klemmverbindung

** Ab 160 °C = Schutzrohr mit Feststellschraube

*** Ziffern in rot = Art.-Nr. **63674**; Mehrpreis auf Anfrage / Ziffern in blau = Art.-Nr. **63675**; Mehrpreis auf Anfrage

Bimetall-Standardthermometer

RK: H, PG: 2

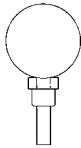
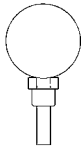
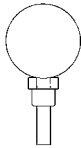
Typ	BiTh 63 ST	BiTh 80 ST	BiTh 100 ST
Ausführung			
Gehäuse-Ø	63	80	100
Gehäuse	Stahlblech verzinkt, Übersteckring vernickelt, Sichtscheibe Kunststoff		
Tauchrohr	Messing oder Aluminium, Ø 9 mm		
Anschluss	Schutzrohr G½B, Messing, Ø 12 mm außen, abnehmbar		
Genauigkeitsklasse	Klasse 2 nach EN 13190		
Anzeigebereich	-20/+60 °C	-20/+60 °C	-20/+60 °C
Schafflänge	Preis € Art.-Nr.	Preis € Art.-Nr.	Preis € Art.-Nr.
40 mm	64039	64055	64073
63 mm	64040	64056	64074
100 mm	64041	64057	64075
150 mm	64042	64058	64076
Anzeigebereich	0/60 °C	0/60 °C	0/60 °C
Schafflänge	Preis € Art.-Nr.	Preis € Art.-Nr.	Preis € Art.-Nr.
40 mm	64043	64059	64077
63 mm	64044	64060	64078
100 mm	64045	64061	64079
150 mm	64046	64062	64080
Anzeigebereich	0/120 °C	0/120 °C	0/120 °C
Schafflänge	Preis € Art.-Nr.	Preis € Art.-Nr.	Preis € Art.-Nr.
40 mm	64047	64063	64081
63 mm	64048	64064	64082
100 mm	64049	64067	64083
150 mm	64050	64068	64084

Mindestabnahmemenge bei Fertigungsware = 10 Stück.

Ersatz-Schutzrohre

RK: G, PG: 2

Anschluss G½B, Messing (nur für Anschluss radial)		
Schafflänge	Art.-Nr.	Preis €
40 mm	63850	
63 mm	63851	
100 mm	63852	
150 mm	63853	