

# Operating instructions



**AERO 26**  
**AERO 31 INOX**



<b>EN</b>	Operating instructions .....	1
<b>DE</b>	Bedienungsanweisungen .....	8
<b>FR</b>	Instructions de fonctionnement .....	15
<b>NL</b>	Gebruiksaanwijzingen .....	22
<b>IT</b>	Istruzioni per l'uso .....	29
<b>NO</b>	Bruksanvisning .....	36
<b>SV</b>	Bruksanvisning .....	43
<b>DA</b>	Betjeningsvejledning .....	50
<b>FI</b>	Käyttöohje .....	57
<b>ES</b>	Instrucciones de funcionamiento .....	64
<b>PT</b>	Instruções de Funcionamento .....	71
<b>EL</b>	Οδηγίες λειτουργίας .....	78
<b>TR</b>	Kullanma Talimatları .....	86
<b>SL</b>	Navodila za delovanje .....	93
<b>HR</b>	Upute za uporabu .....	100
<b>SK</b>	Návod na obsluhu .....	107
<b>CS</b>	Návod k obsluze .....	114
<b>PL</b>	Instrukcje dotyczące obsługi .....	121
<b>HU</b>	Használati útmutató .....	128
<b>RO</b>	Instrucțiuni de utilizare .....	135
<b>BG</b>	Указания за експлоатация .....	142
<b>RU</b>	Руководство по эксплуатации .....	149
<b>ET</b>	Tööjuhised .....	157
<b>LV</b>	Norādījumi par ekspluatāciju .....	164
<b>LT</b>	Naudojimo instrukcija .....	171
<b>JA</b>	作手順.....	178
<b>ZH</b>	操作说明 .....	185
<b>KO</b>	사용법.....	191
<b>TH</b>	คำแนะนำการใช้งาน .....	197
<b>MS</b>	Arahan Operasi.....	203
<b>AR</b>	لي غش تال تامي لعت .....	210

**AERO 26-01 X**

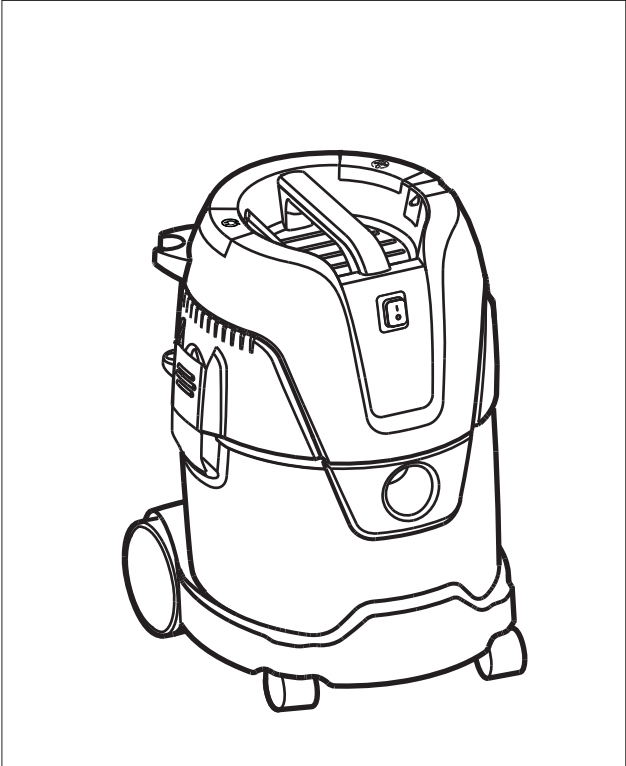

**AERO 26-21**

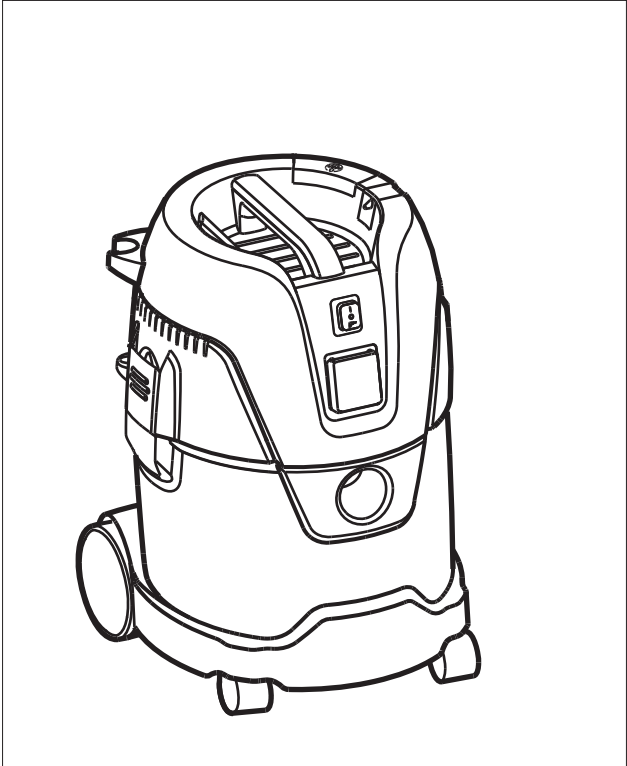

**AERO 31-21 INOX**

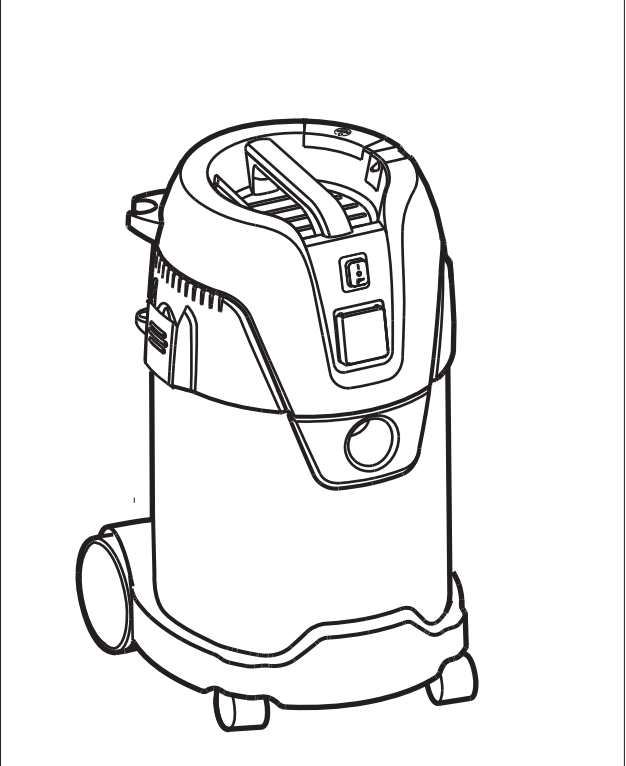

**AERO 26-2L**

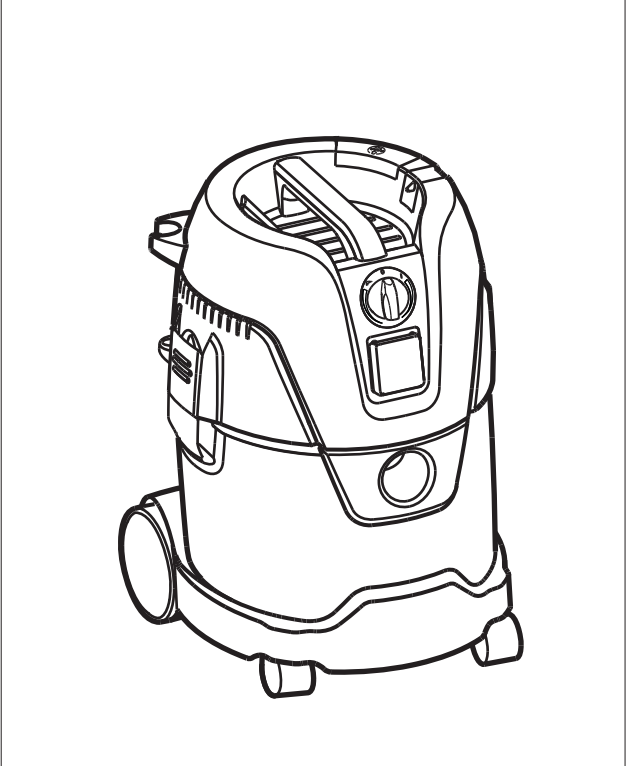

1A)

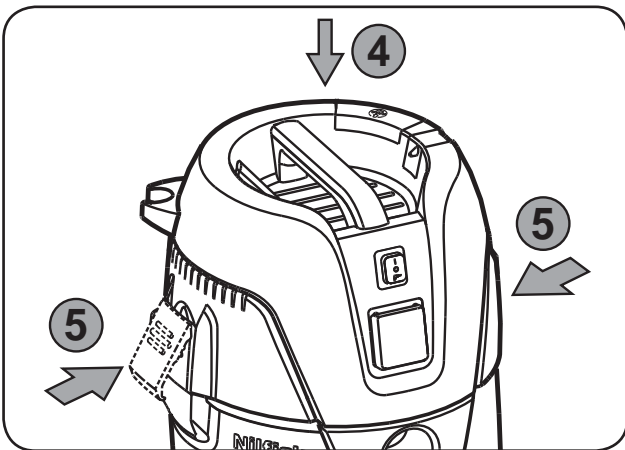
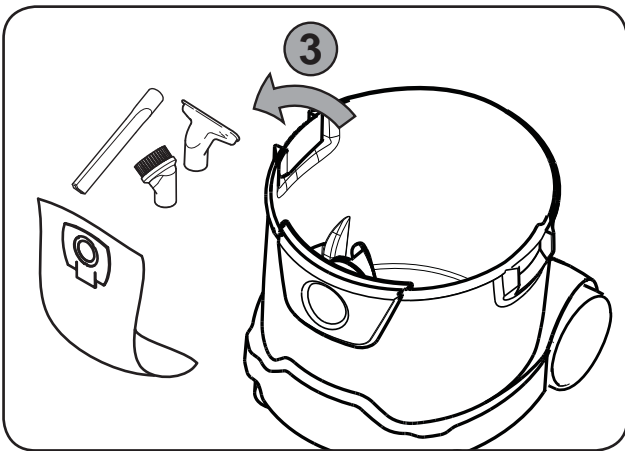
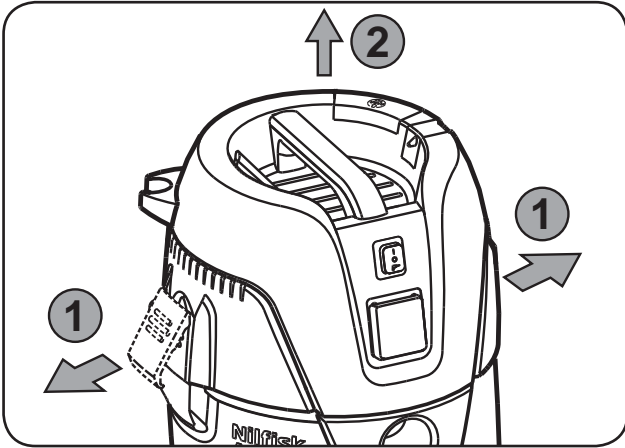

2A

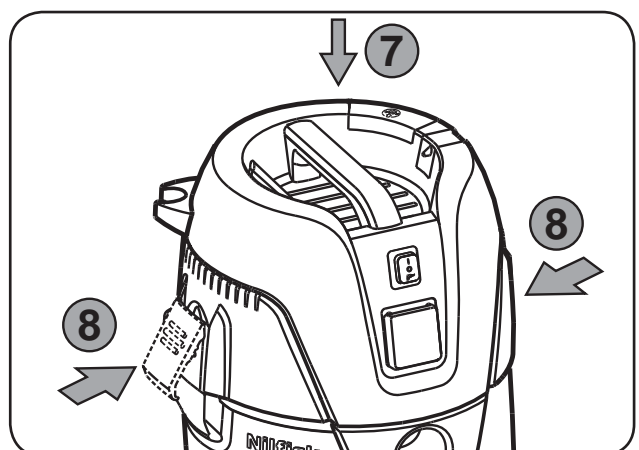
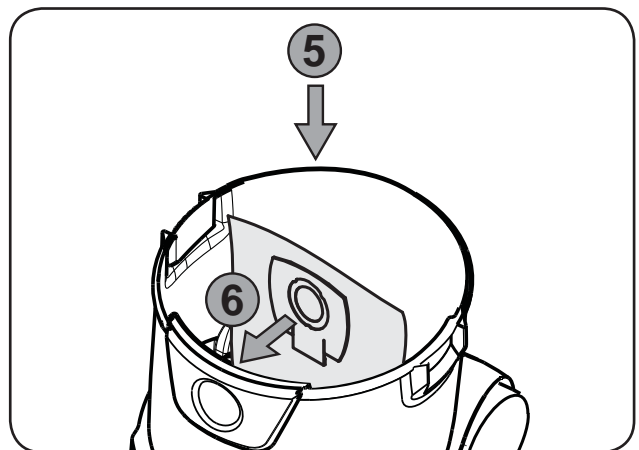
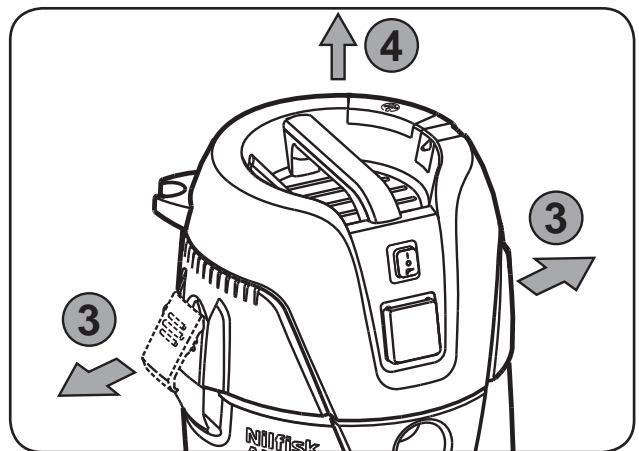
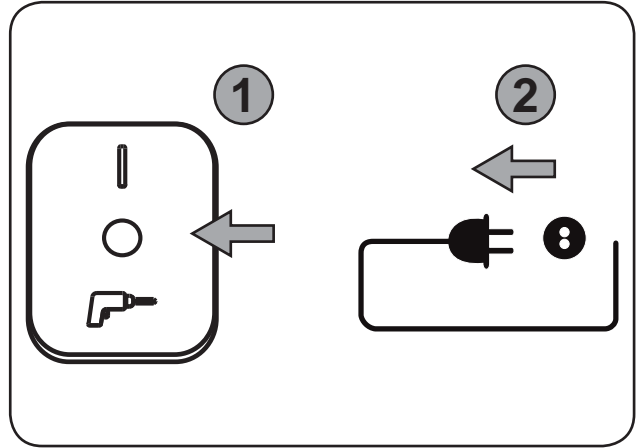

3A)

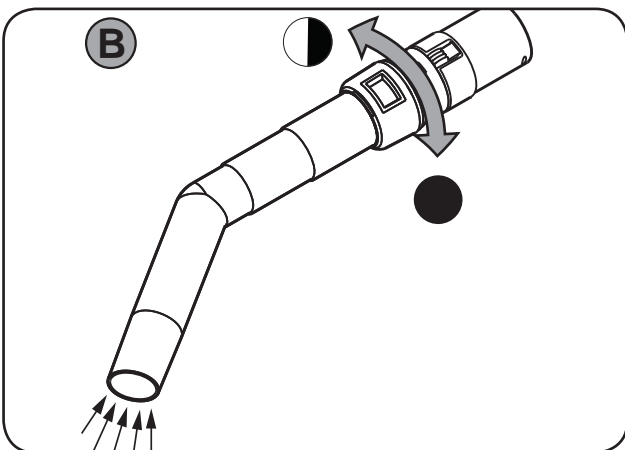
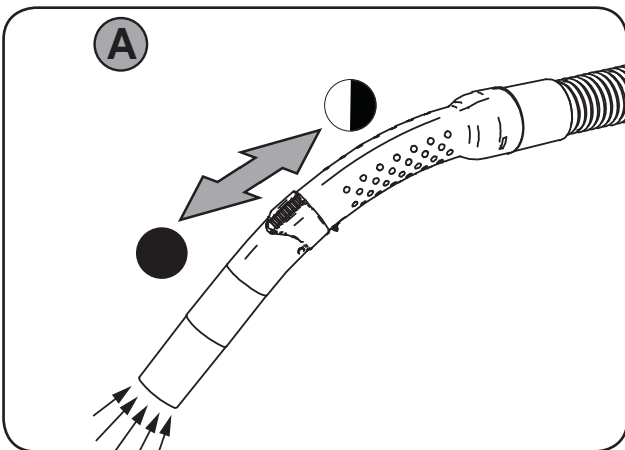
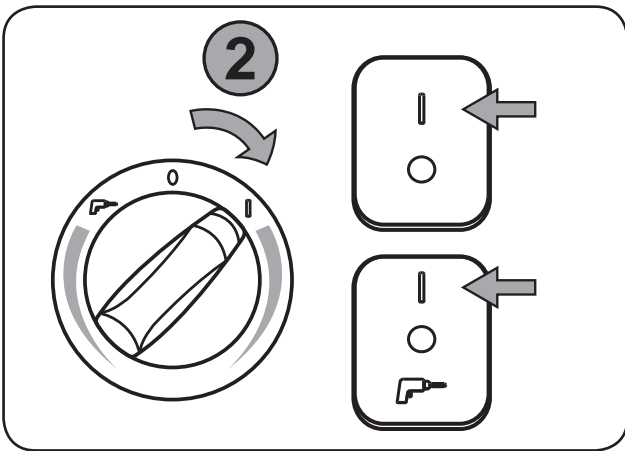
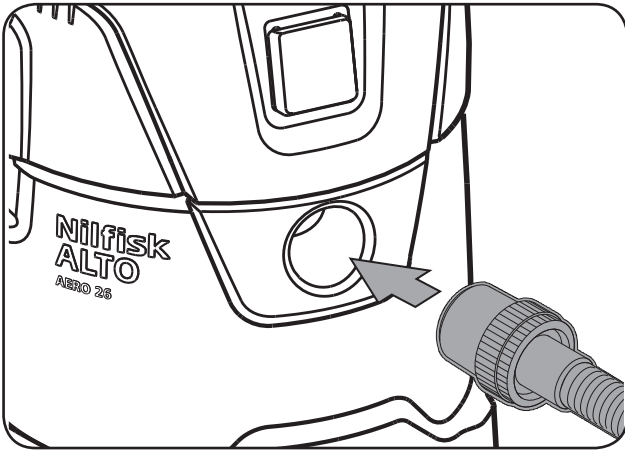

4A

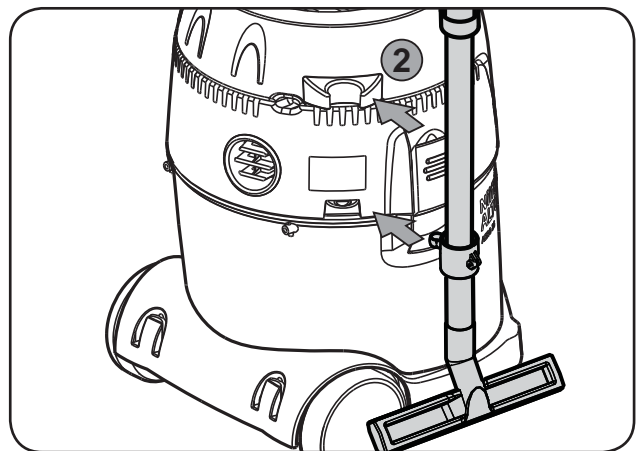
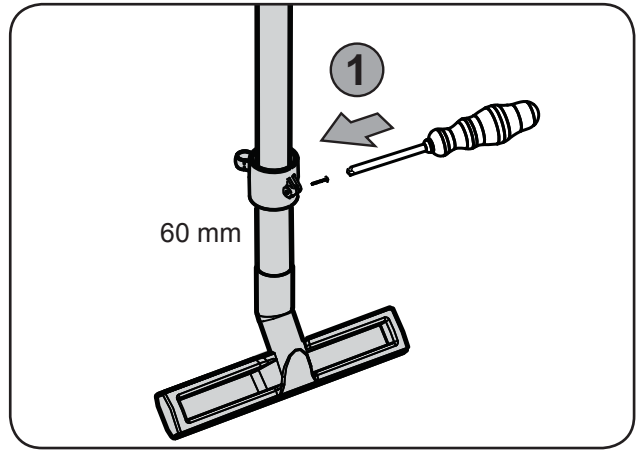

5A \*)

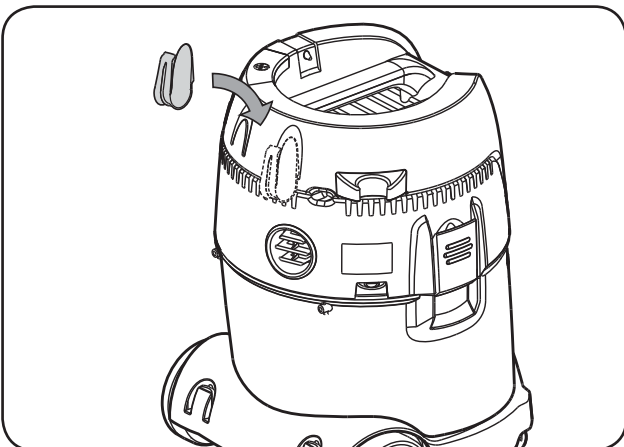
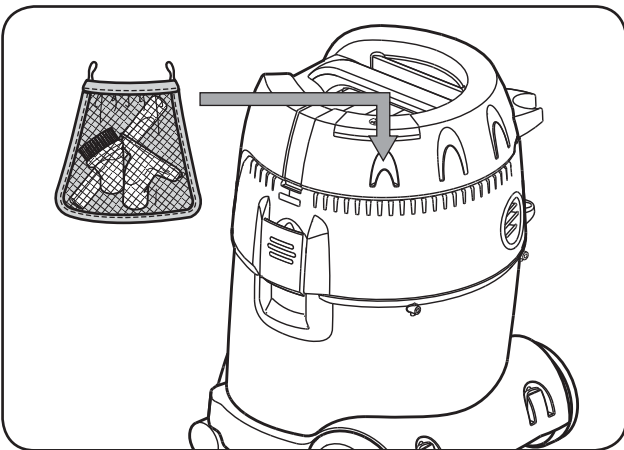
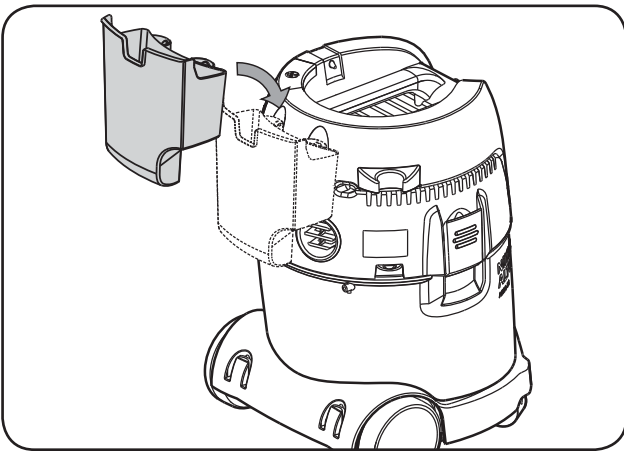
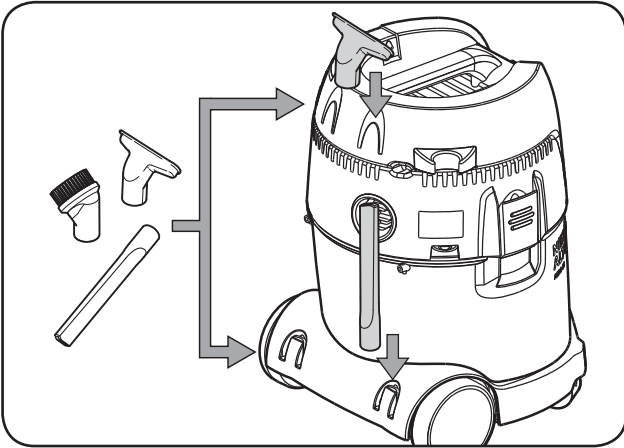

1B \*)

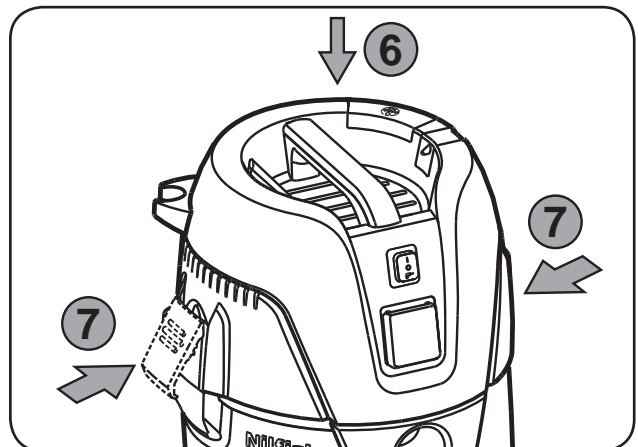
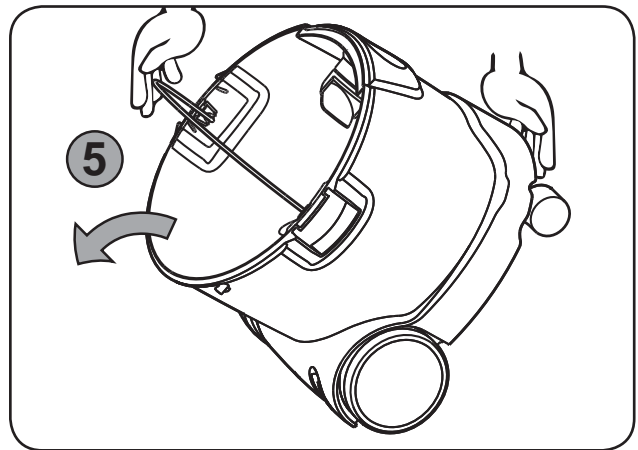
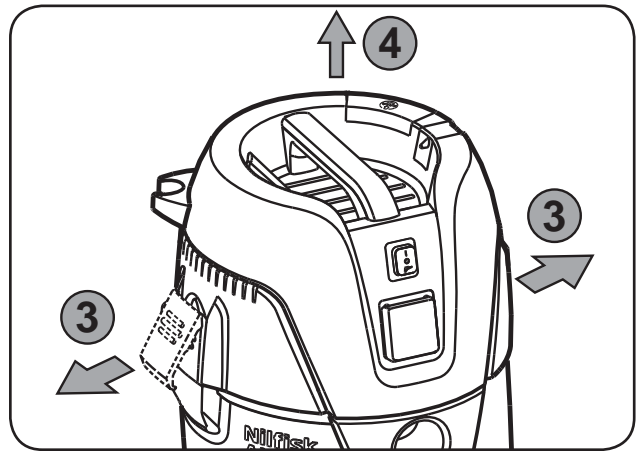
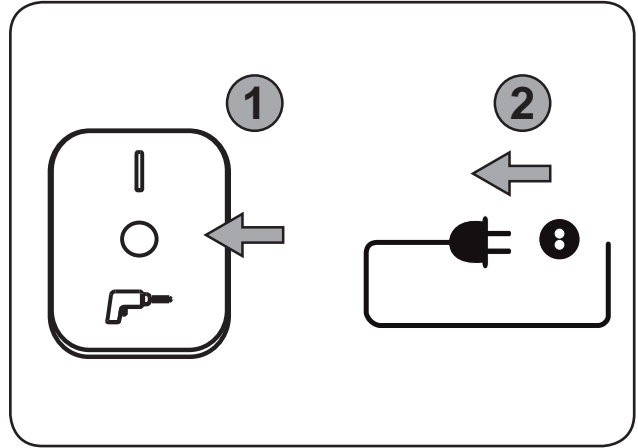

2B<sup>1)</sup>

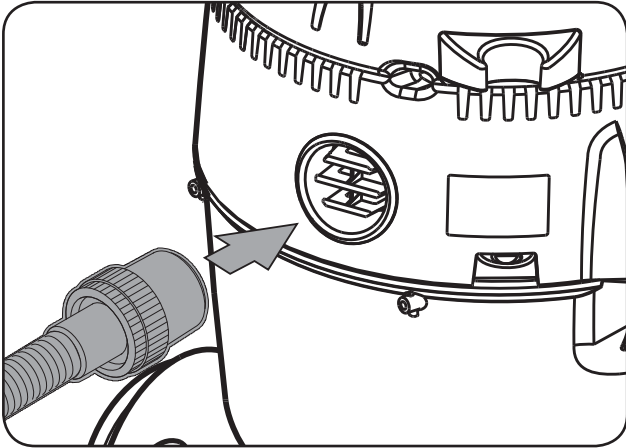

3B<sup>1)</sup>

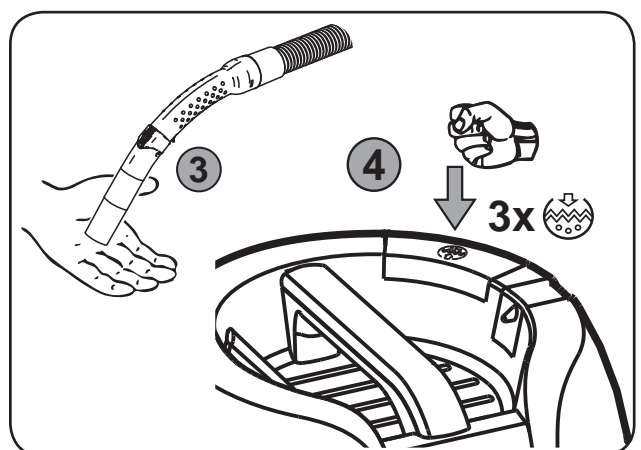
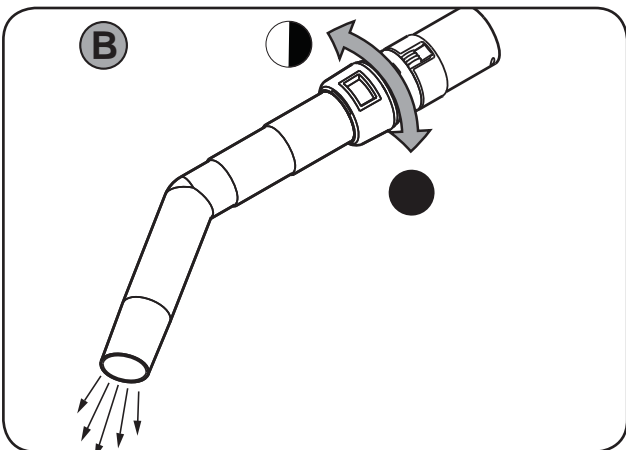
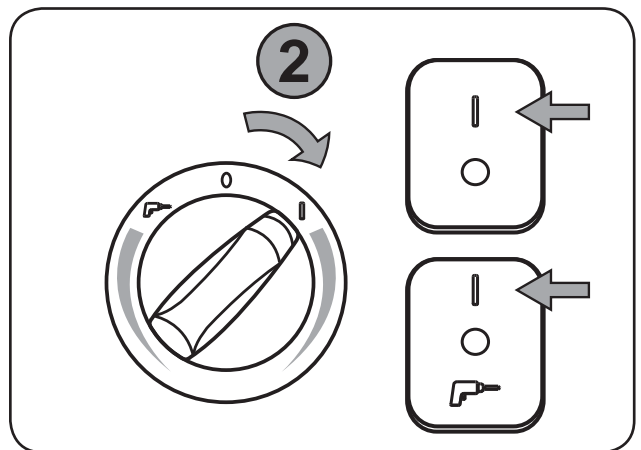
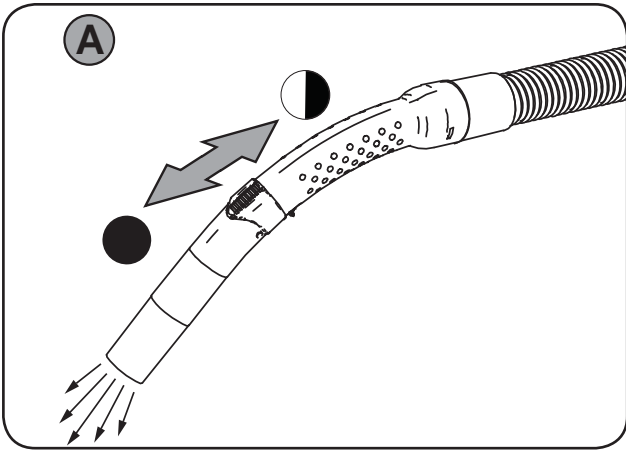
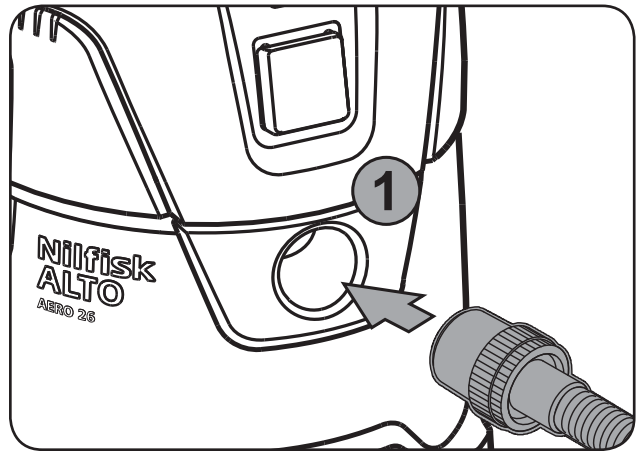
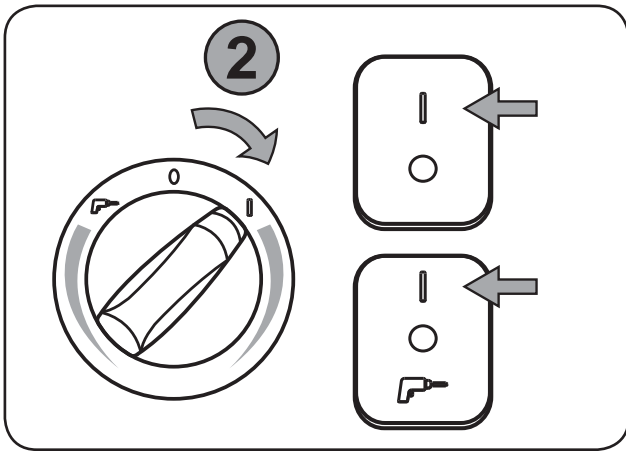
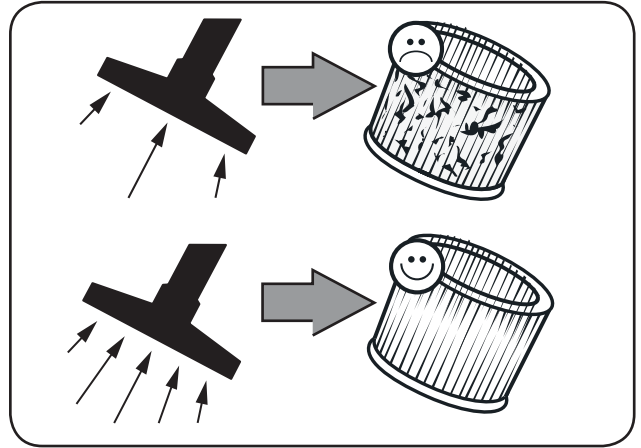

4B<sup>1)</sup>

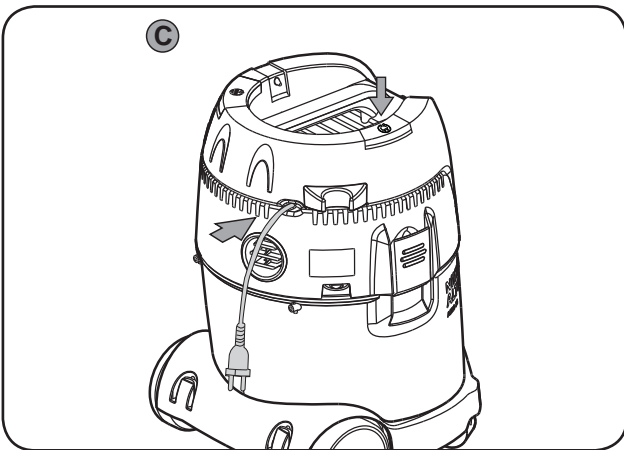
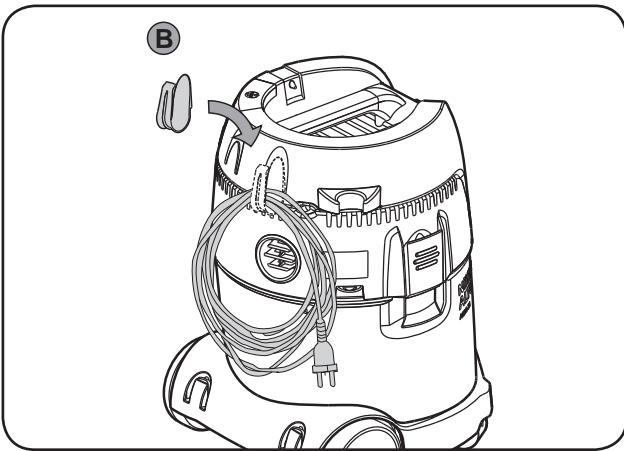
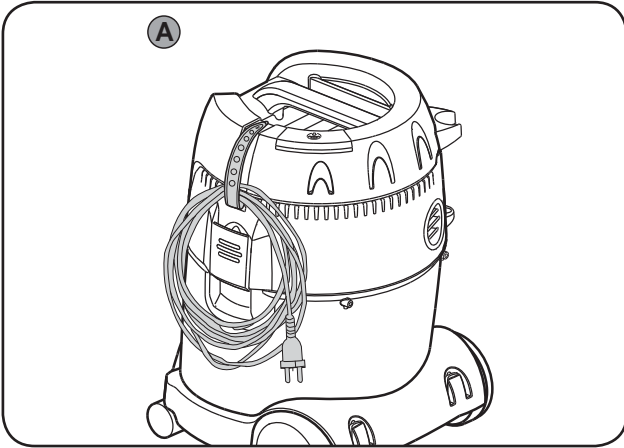

5B<sup>1)</sup>

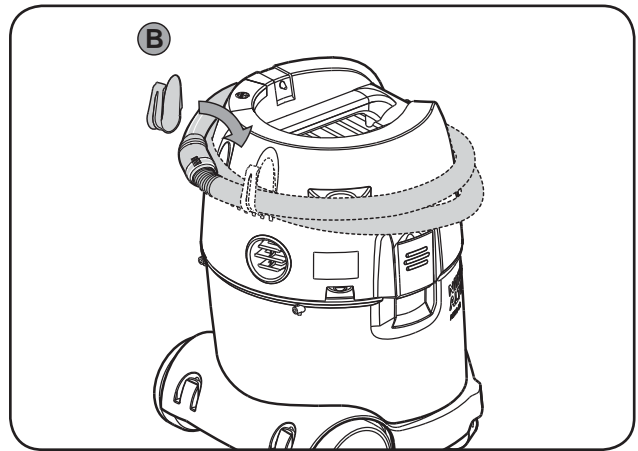
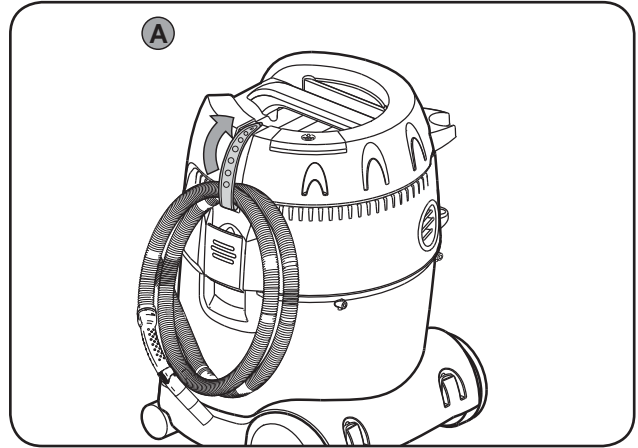



1C)

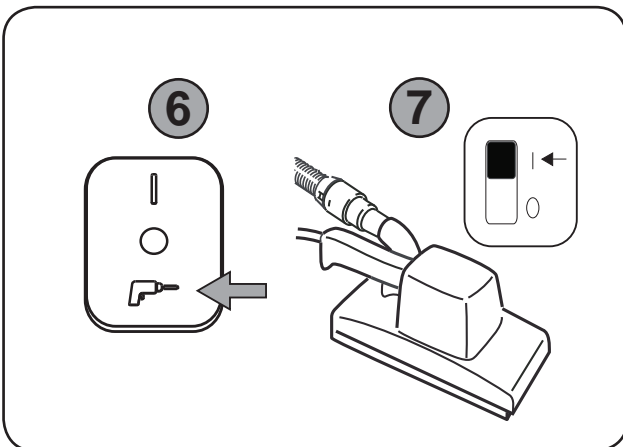
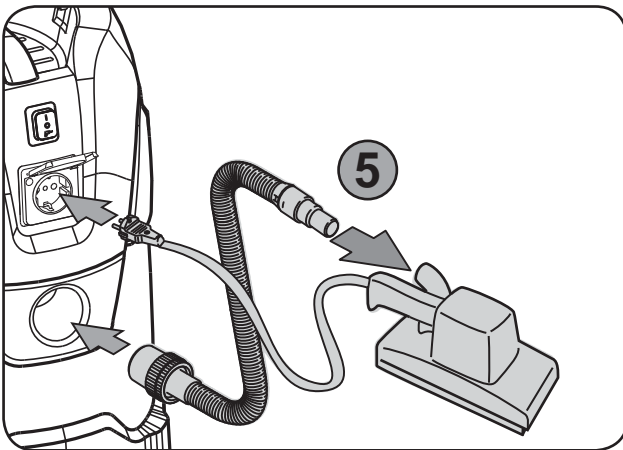
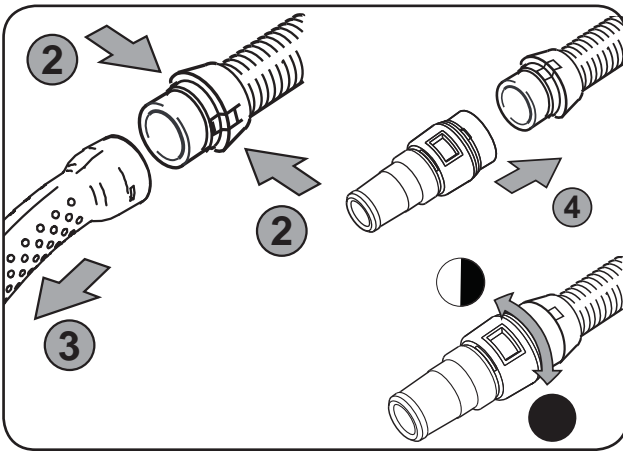
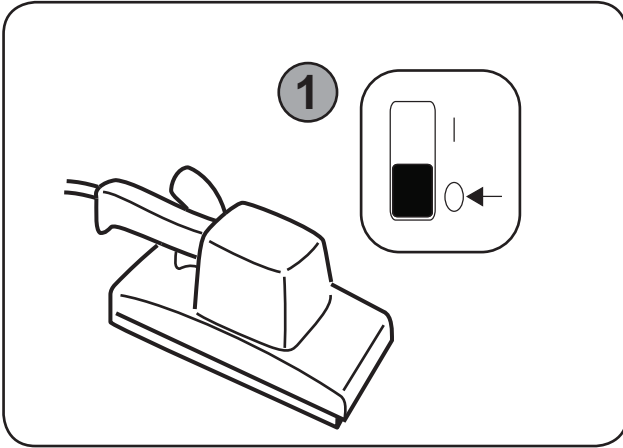

1D

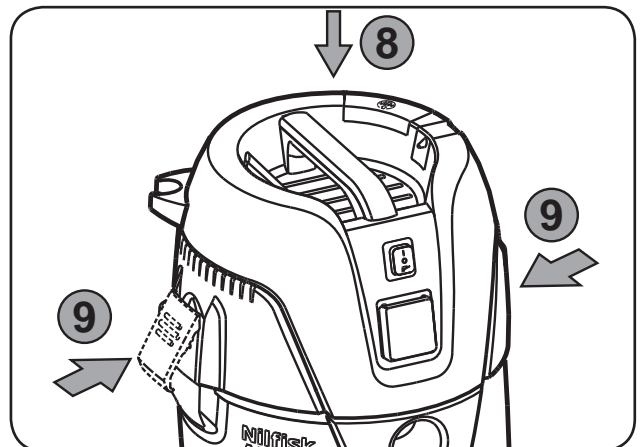
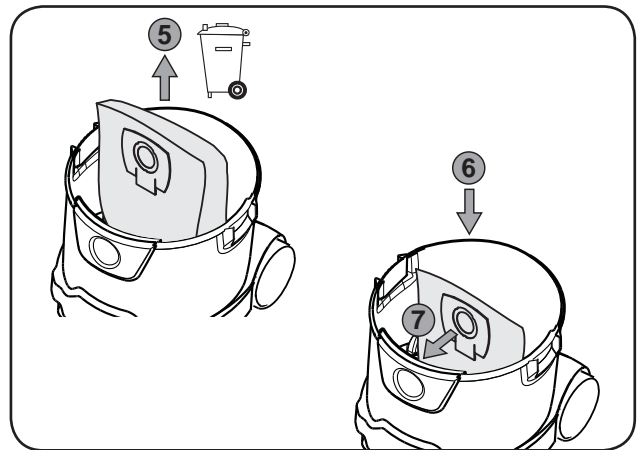
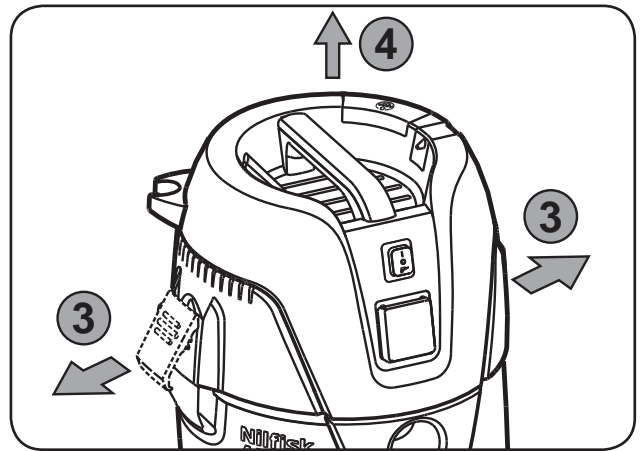
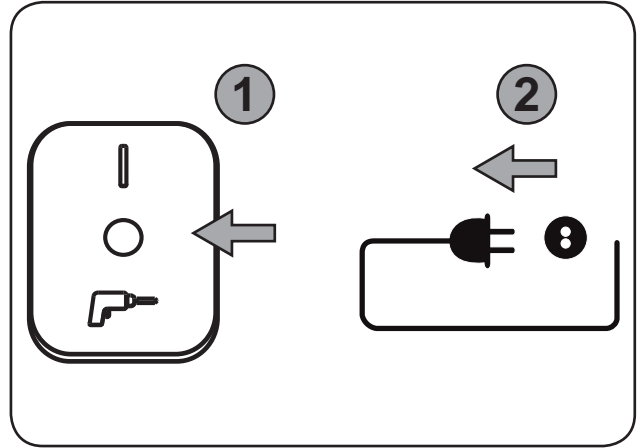

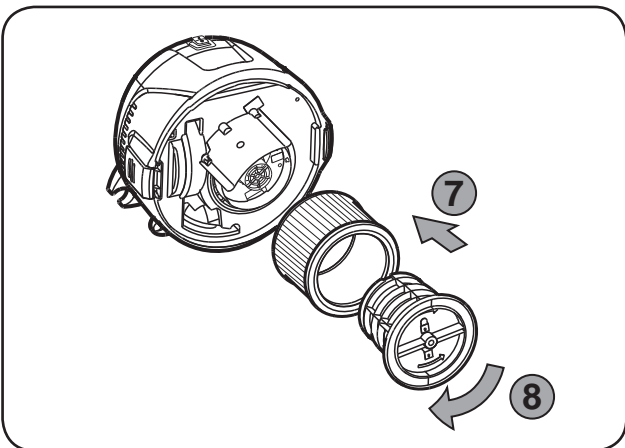
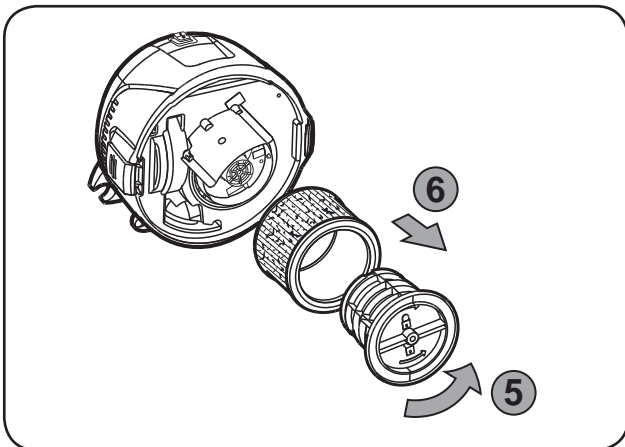
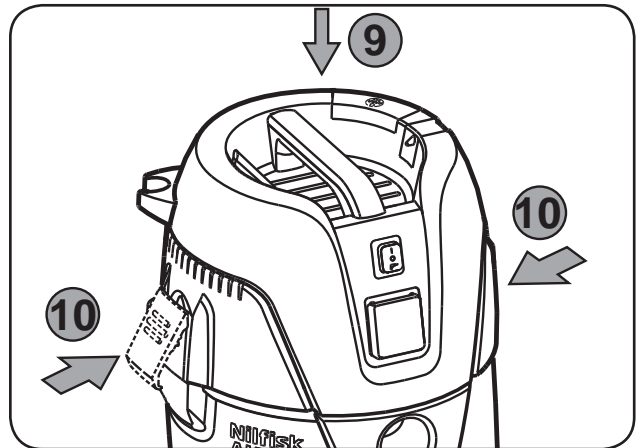
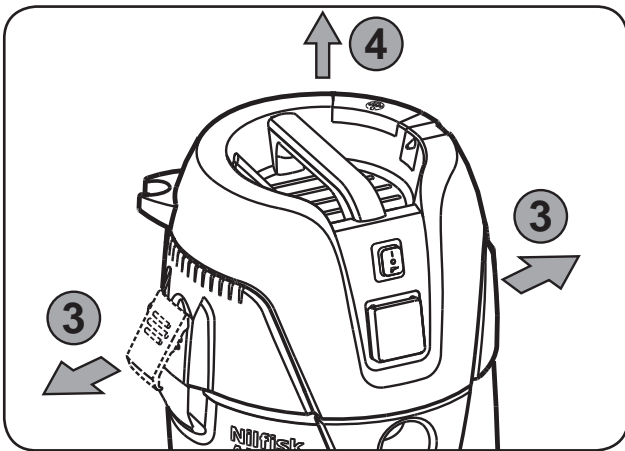
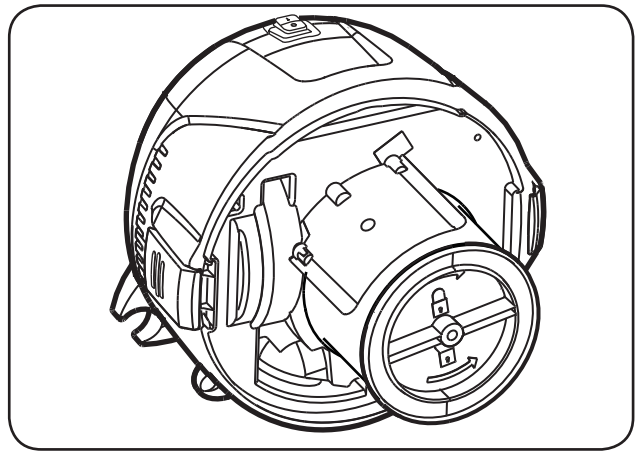
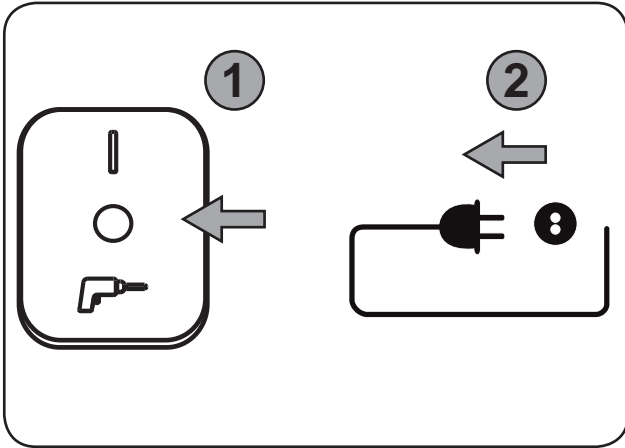

# Quick reference guide

## The pictorial quick reference guide

The pictorial quick reference guide is designed for helping you when starting up, operating and storing the unit. The guide are subdivided into 4 sections, which are represented by symbols:

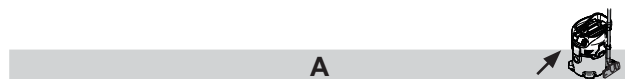

### Before starting

- 1A - Unpack Accessories
- 2A - Filter Bag Installation
- 3A - Hose Insert
- 4A - Tube Fixed
- 5A - Accessories Placement



### Control/Operation

- 1B - Emptying Container
- 2B - Blow Function
- 3B - Push & Clean
- 4B - Cable Storage
- 5B - Hose Storage



### Connecting electrical appliances

- 1C - Power Tool



### Replacement of:

- 1D - Filter Bag Replacement
- 2D - Filter Replacement

**\*) Optional accessories / Option depending on model**

# Contents

<b>1</b>	<b>Important safety instructions</b> .....	<b>2</b>
1.1	<i>Symbols used to mark instructions</i> .....	2
1.2	<i>Instructions for use</i> .....	2
1.3	<i>Purpose and intended use</i> .....	2
1.4	<i>Electrical connection</i> .....	2
1.5	<i>Extension lead</i> .....	2
1.6	<i>Guarantee</i> .....	2
1.7	<i>Tests and approvals</i> .....	2
1.8	<i>Important warnings</i> .....	3
1.9	<i>Double-insulated appliances*</i> .....	3
1.9.1	<i>Only applicable to UK.</i> .....	3
1.9.2	<i>Electrical connections</i> .....	3
1.9.3	<i>Blue-neutral brown-live</i> .....	4
<b>2</b>	<b>Risks</b> .....	<b>4</b>
2.1	<i>Electrical components</i> .....	4
2.2	<i>Picking up liquids</i> .....	4
2.3	<i>Hazardous materials</i> .....	4
2.4	<i>Spare parts and accessories</i> .....	4
2.5	<i>Emptying dirt tank</i> .....	5
2.6	<i>In explosive or inflammable atmosphere</i> ...	5
2.7	<i>Blower function.</i> .....	5
<b>3</b>	<b>Control / Operation</b> .....	<b>5</b>
3.1	<i>Starting and operating of the machine</i> .....	5
3.2	<i>Auto-On/Off-Operation for power tools*</i> .....	5
3.3	<i>Before wet pick-up</i> .....	5
3.4	<i>Emptying after wet pick-up</i> .....	5
3.5	<i>Emptying after dry pick-up</i> .....	5
3.6	<i>Push &amp; Clean</i> .....	6
<b>4</b>	<b>After using the cleaner</b> .....	<b>6</b>
4.1	<i>After use</i> .....	6
4.2	<i>Transport</i> .....	6
4.3	<i>Storage</i> .....	6
4.4	<i>Recycling the cleaner</i> .....	6
<b>5</b>	<b>Maintenance</b> .....	<b>6</b>
5.1	<i>Regular servicing and inspection</i> .....	6
5.2	<i>Maintenance</i> .....	6
<b>6</b>	<b>Further information</b> .....	<b>7</b>
6.1	<i>EU Declaration of conformity</i> .....	7
6.2	<i>Specifications</i> .....	7

# 1 Important safety instructions



This document contains the safety information relevant for the appliance along with a quick reference guide. Before starting up your vacuum cleaner for the first time, this instruction manual must be read through carefully. Save the instructions for later use.

## Further support

Further information on the appliance can be found on our web site at [www.nilfisk-alto.com](http://www.nilfisk-alto.com). For further queries, please contact the Nilfisk-ALTO service representative responsible for your country. See reverse of this document.

### 1.1 Symbols used to mark instructions

#### DANGER



Danger that leads directly to serious or irreversible injuries, or even death.

#### WARNING



Danger that can lead to serious injuries or even death.

#### CAUTION



Danger that can lead to minor injuries and damage.

### 1.2 Instructions for use

The appliance must:

- only be used by persons, who have been instructed in its correct usage and explicitly commissioned with the task of operating it
- only be operated under supervision
- This appliance is not intended for use by persons (including children) with reduced physical, sensory or mental capabilities, or lack of experience and knowledge.
- Children shall be supervised to make sure that they do not play with the appliance.
- Do not use any unsafe work techniques.
- Never use the vacuum cleaner without a filter.
- Switch off the appliance and disconnect the mains plug in the following situations:
  - Prior to cleaning and servicing
  - Prior to replacing components
  - Prior to changing over the appliance
  - If foam develops or liquid emerges

Besides the operating instructions and the binding accident prevention regulations valid in the country of use, observe recognised regulations for safety and proper use.

### 1.3 Purpose and intended use

This vacuum cleaner is designed, developed and rigorously tested to function efficiently and safely when properly maintained and used in accordance with the following instructions.

This vacuum cleaner is to be used for commercial or for household use. Accidents due to misuse can only be prevented by those using the machine. **READ AND FOLLOW ALL SAFETY INSTRUCTIONS.**

This machine is suitable for picking up dry, non-flammable dust and liquids.

Any other use is considered as improper use. The manufacturer accepts no liability for any damage resulting from such use. The risk for such use is borne solely by the user. Proper use also includes proper operation, servicing and repairs as specified by the manufacturer.

### 1.4 Electrical connection

1. It is recommended that the vacuum cleaner should be connected via a residual current circuit breaker.
2. Arrange the electrical parts (sockets, plugs and couplings) and lay down the extension lead so that the protection class is maintained.
3. Connectors and couplings of power supply cords and extension leads must be watertight.

### 1.5 Extension lead

1. As an extension lead, only use the version specified by the manufacturer or one of a higher quality.
2. When using an extension lead, check the minimum cross-sections of the cable:

Cable length	Cross section	
	< 16 A	< 25 A
up to 20 m	1.5 mm <sup>2</sup>	2.5 mm <sup>2</sup>
20 to 50 m	2.5 mm <sup>2</sup>	4.0 mm <sup>2</sup>

### 1.6 Guarantee

Our general conditions of business are applicable with regard to the guarantee. Unauthorised modifications to the appliance, the use of incorrect brushes in addition to using the appliance in a way other than for the intended purpose exempt the manufacturer from any liability for the resulting damage.

### 1.7 Tests and approvals

Electrical tests must be performed in accordance with the provisions of safety regulations EN 62638. These tests must be performed at regular intervals and after repairs or modifications.

The vacuum cleaner has been approved in accordance with IEC/EN 60335-2-69.

## 1.8 Important warnings

### WARNING



- To reduce the risk of fire, electric shock, or injury, please read and follow all safety instructions and caution markings before use. This vacuum cleaner is designed to be safe when used for cleaning functions as specified. Should damage occur to electrical or mechanical parts, the cleaner and / or accessory should be repaired by a competent service station or the manufacturer before use in order to avoid further damage to the machine or physical injury to the user.
- Do not leave the machine when it is plugged in. Unplug from the socket when not in use and before maintenance.
- Do not use with damaged cord or plug. To unplug grasp the plug, not the cord. Do not handle plug or cleaner with wet hands. Turn off all controls before unplugging.
- Do not pull or carry by cord, use cord as a handle, close a door on cord, or pull cord around sharp edges or corners. Do not run cleaner over cord. Keep cord away from heated surfaces.
- Keep hair, loose clothing, fingers and all parts of the body away from openings and moving parts. Do not put any objects into openings or use with opening blocked. Keep openings free of dust, lint, hair, and anything else that could reduce the flow of air.
- This machine is not suitable for picking up hazardous dust.
- Do not use to pick up flammable or combustible liquids such as gasoline, or use in areas where they may be present.
- Do not pick up anything that is burning or smoking, such as cigarettes, matches or hot ashes.
- Use extra care when cleaning on stairs.
- Do not use unless filters are fitted.
- If the cleaner is not working properly or has been dropped, damaged, left outdoors, or dropped into water, return it to a service center or dealer.
- If foam or liquid escapes from the machine, switch off immediately.
- The vacuum cleaner may not be used as a water pump. The vacuum cleaner is intended for vacuuming air and water mixtures.
- Connect the vacuum cleaner to a properly earthed mains supply. The socket outlet and the extension cable must have an operative protective conductor.
- Provide for good ventilation at the working place.

- Do not use the vacuum cleaner as a ladder or step ladder. The vacuum cleaner can tip over and become damaged. Danger of injury.

## 1.9 Double-insulated appliances\*



### CAUTION



- Use only as described in this manual and only with the manufacturer's recommended attachments.
- BEFORE YOU PLUG IN YOUR CLEANER, check the rating plate at the cleaner to see if the rated voltage agrees within 10% of the voltage available.
- This appliance is provided with double insulation. Use only identical replacement parts. See instructions for servicing double insulated appliances.

In a double-insulated appliance, two systems of insulation are provided instead of grounding. No grounding means is provided on a double-insulated appliance, nor should a mean for grounding be added to the appliance. Servicing a double-insulated appliance requires extreme care and knowledge of the system, and should be done only by qualified service personnel. Replacement parts for a double-insulated appliance must be identical to the parts they replace. A double insulated appliance is marked with the words "DOUBLE INSULATION" or "DOUBLE INSULATED." The symbol (square within a square) may also be used on the product.

The machine is equipped with a specially designed cord which if damaged, must be replaced by a cord of the same type. This is available at authorised service centres and dealers and must be installed by trained personnel.

### 1.9.1 Only applicable to UK.

#### Please read these essential instructions

These instructions have been prepared with safety and efficiency paramount.

The machine operator must be trained by a suitably qualified instructor and must understand these instructions for use, and be made aware of any relevant regulations and legislation in force at the time of use.

### 1.9.2 Electrical connections

#### CAUTION



#### DOUBLE-INSULATED MACHINES - IMPORTANT:

This 240 volt 50 Hz. machine are fitted with a 13 amp. 3 pin moulded plug. The plug is fitted with a 13 amp. detachable fuse. The correct replacement for the fuse is identified by marking or colour coding. Only fuses that are

ASTA approved to BS 1362 should be fitted. Never use the plug without the fuse cover fitted. Replacement fuse covers are available at any electrical retail outlet.

If the available socket outlet is not suitable for the plug supplied, the plug must be cut off and an appropriate plug fitted. The plug thus cut off **MUST BE DESTROYED** for safety reasons before being disposed of.

Machines built for other voltages and frequencies are not normally supplied with a fitted plug. If it is necessary to fit a plug, the wires in this power supply cord are coloured in accordance with the following code:

**1.9.3 Blue-neutral brown-live**

**TO CONNECT THE NEW PLUG:**

If using a three-pin plug, do not make any connection to the terminal in the plug which is marked with the letter 'E' or by the safety earth symbol or coloured green or green & yellow.

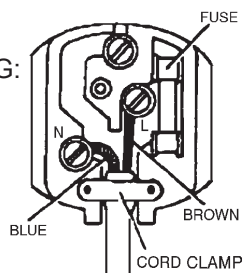

The blue wire must be connected to the terminal in the plug which is marked with the letter 'N' or is coloured black or blue.

The brown wire which must be connected to the terminal in the plug which is marked with the letter 'L' or is coloured red or brown.

If the plug to be fitted does not conform to the above notation then consult a qualified electrician.

**2 Risks**

**2.1 Electrical components**

**DANGER**



The upper section of the vacuum cleaner contains live components.

Contact with live components leads to serious or even fatal injuries.

- Never spray water on to the upper section of the vacuum cleaner.

**DANGER**



Electric shock due to faulty mains connecting lead.

Touching a faulty mains connecting lead can result in serious or even fatal injuries.

- Do not damage the mains power lead (e.g. by driving over it, pulling or crushing it).
- Regularly check whether the power cord is damaged or shows signs of ageing.
- If the electric cable is damaged, it must be replaced by an authorized Nilfisk distributor or similar qualified person in order to avoid a hazard.

- In no circumstances should the power supply cord be wrapped around fingers or any part of the operators person.

**CAUTION**



Appliance socket.\*

The appliance socket is only designed for the purposes defined in the operating instructions. The connection of different appliances can result in damage.

- Prior to plugging in an appliance, always switch off the vacuum cleaner and the appliance that is to be connected.
- Read the operating instructions to the appliance to be connected and observe the safety notes contained in these.

**CAUTION**



Damage due to unsuitable mains voltage.

The appliance can be damaged as a result of being connected to an unsuitable mains voltage.

- Ensure that the voltage shown on the rating plate corresponds to the voltage of the local mains power supply.

**2.2 Picking up liquids**

**CAUTION**



Picking up liquids.

Do not pick up flammable liquids

- Before liquids are picked up, always remove the filter bag/wastebag and check that the float or the water level limit works properly.
- The use of a separate filter element or filter screen is recommended.
- If foam appears, stop work immediately and empty the tank.

**2.3 Hazardous materials**

**WARNING**



Hazardous materials.

Vacuuming up hazardous materials can lead to serious or even fatal injuries

- The following materials must not be picked up by the vacuum cleaner:
- hazardous dust
- hot materials (burning cigarettes, hot ash, etc.)
- flammable, explosive, aggressive liquids (e.g. petrol, solvents, acids, alkalis, etc.)
- flammable, explosive dust (e.g. magnesium or aluminium dust, etc.)

**2.4 Spare parts and accessories**

**CAUTION**



Spare parts and accessories.

The use of non-genuine spare parts and ac-

cessories can impair the safety of the appliance.

- Only use spare parts and accessories from Nilfisk-ALTO.
- Use only the brushes supplied with the vacuum cleaner or specified in the operating manual.

## 2.5 Emptying dirt tank

### CAUTION



Picking up environmentally hazardous materials.

Materials picked up can present a hazard to the environment.

- Dispose of the dirt in accordance with legal regulations.

## 2.6 In explosive or inflammable atmosphere

### CAUTION



This machine is not suitable for use in explosive or inflammable atmospheres or where such atmospheres are likely to be produced by the presence of volatile liquid or inflammable gas or vapour.

## 2.7 Blower function.

### CAUTION



The vacuum cleaner has a blower function. Do not blow the outgoing air randomly in enclosed areas. Use the blower function only with a clean hose. Dusts can be hazardous to one's health.

# 3 Control / Operation

## 3.1 Starting and operating of the machine

Check that the electrical switch is switched off (in position 0). Check that suitable filters are installed in the machine. Then connect the suction hose into the suction inlet at the machine by pushing the hose forward until it fits firmly in place at the inlet. Then connect the two tubes with the hose handle, twist the tubes in order to ensure that they are properly fitted. Attach suitable nozzle to the tube. Choose nozzle depending on what type of material that is to be picked-up. Connect the plug into a proper electrical outlet. Put the electrical switch into position 1 in order to start the motor.



Press 1 : Activate the machine  
Press 0 : Stop the machine



Press 1 : Activate the machine  
Press 0 : Stop the machine  
Press  : Activate Auto-On/Off operation



Press 1 : Activate the machine - turn clockwise for speed control  
Press 0 : Stop the machine

Press  : Activate Auto-On/Off operation  
- turn counter clockwise for speed control

## 3.2 Auto-On/Off-Operation for power tools\*

A socket outlet with earthing contact is integrated in the vacuum cleaner. An external power tool can be connected there.

The vacuum cleaner can be switched on and off by the power tool connected. Dirt is picked up from the source of dust immediately.

To comply with regulations, only approved dust producing tools should be connected.

The maximum power consumption of the connected electrical appliance is stated in section "Specifications".

Before switching the switch to position  ensure that the tool connected to the appliance socket is switched off.

## 3.3 Before wet pick-up

### CAUTION



The machine is equipped with a float system that shuts off the airflow through the machine when the maximum liquid level is reached. You will hear a noticeable change of the sound from the motor and notice that the suction power decreases. When this occurs, switch the machine off. Disconnect the machine from the socket. Never pick up liquid without the float body in place.

## 3.4 Emptying after wet pick-up

Before emptying the container, unplug the vacuum cleaner. Disconnect the hose from the inlet by pulling out the hose. Release the latch by pulling them outwards so that the motor top is released. Open up the motor top from container. Always empty and clean the container and the float system after picking-up liquids. Never pick up liquid without the float system and filter installed in the machine.

Empty by tilting the container backwards and pour the liquids into a floor drain or similar.

Put back the motor top to the container. Secure the motor top with the latches.

## 3.5 Emptying after dry pick-up

Remove the electrical plug from the socket before emptying after dry pick-up. Check the filters and dustbag regularly. Release the latch by pulling them outwards so that the motor top is released. Open up the motor top from container.

**Cartridge filter:** To clean the filter you can either shake, brush or wash it. Wait until it is dry before you reuse it.

**Dustbag:** check bag to ensure the fill factor. Replace dust bag if necessary. Remove the old bag. The new bag is fitted by passing the cardboard piece with the rubber membrane through the vacuum inlet. Make sure that the rubber membrane is passing past the heightening at the vacuum inlet.

After emptying: Close motor top to the container and secure the motor top with the latches. Never pick up dry material without cartridge filter and dustbag fitted in the machine. The suction efficiency of the vacuum cleaner depends on the size and quality of the filter and dust bag. Therefore - use only Original filter and dust bags.

### 3.6 Push & Clean

The machine is equipped with a semi automatic filter cleaning system. Push & Clean. The filter cleaning system must be actuated latest when the vacuuming performance is no longer sufficient. Regular use of the filter cleaning feature increases the tool life of the filter.

## 4 After using the cleaner

### 4.1 After use

Remove the plug from the socket when machine is not in use. Wind up the cord starting from the machine. The power cord can be wound up around the motor top or at the container. Some variants have special storage places for accessories.

### 4.2 Transport

- Before transporting the dirt tank, close all the locks.
- Do not tilt the cleaner if there is liquid in the dirt tank.
- Do not use a crane hook to lift the cleaner.

### 4.3 Storage

- Store the appliance in a dry place, protected from rain and frost.
- The machine shall be stored indoors only.

### 4.4 Recycling the cleaner

Make the old cleaner unusable.

1. Unplug the cleaner.
2. Cut the power cord.
3. Do not discard of electrical appliances with household waste.



As specified in European Directive 2012/19/EC on old electrical and electronic appliances, used electrical goods must be collected separately and recycled ecologically.

## 5 Maintenance

### 5.1 Regular servicing and inspection

Regular servicing and inspection of your machine must be carried out by suitably qualified personnel in accordance with relevant legislation and regulations. In particular, electrical tests for earth continuity, insulation resistance, and condition of the flexible cord should be checked frequently. In the event of any defect, the machine **MUST** be withdrawn from service, completely checked and repaired by an authorized service technician.

### 5.2 Maintenance

Remove the plug from the socket before performing maintenance. Before using the machine make sure that the frequency and voltage shown on the rating plate correspond with the mains voltage.

The cleaner is designed for continuous heavy work. Depending on the number of running hours – the dust filter should be renewed. Keep the vacuum cleaner clean with a dry cloth, and a small amount of spray polish.

For details of after sales service contact your dealer or Nilfisk-ALTO service representative responsible for your country. See reverse of this document.



## 6 Further information

### 6.1 EU Declaration of conformity

CE		Declaration of Conformity
Product:	Vacuum cleaner for wet and dry operation	
Type:	AERO 26, AERO 31	
The design of the unit corresponds to the following pertinent regulations:	EC - Machinery Directive 2006/42/EC EC - Directive EMC 2004/108/EC EC - RoHS Directive 2011/65/EC	
Applied harmonised standards:	EN 60335-1:2012, EN 60335-2-69:2012, EN 55014-1:2006+A1+A2, EN 55014-2:1997+A1+A2, EN 61000-3-2:2006+A1+A2, EN 61000-3-3:2008	
Applied international standards and technical specifications:	IEC 60335-2-69:2012 IEC 60335-1:2010	
Name and address of the person authorised to compile the technical file:	Anton Sørensen, Senior Vice President – Global R&D Nilfisk A/S Banemarksvej 58, DK-2605 Broendby	
Identity and signature of the person empowered to draw up the declaration on behalf of the manufacturer:	 Anton Sørensen, Senior Vice President – Global R&D Nilfisk A/S Banemarksvej 58, DK-2605 Broendby	
Place and date of the declaration:	Hadsund 11-03-2015	

For Japan, the product complies with IEC 60335-1:2001 & IEC 60335-2-2:2002

### 6.2 Specifications

AERO 26, AERO 31 INOX													
		EU				GB		CH		FR	AU / NZ	US	
		26-01	26-21	26-2L	31-21	26-21	26-21	26-2L	31-21	26-21	26-21	26-21	31-21
Possible voltage	V	220-240V	220-240V	220-240V	220-240V	230V	110V	220-240V	220-240V	220-240V	220-240V	120	120
Power P <sub>iec</sub>	W	1000	1000	1200	1000	1000	1000	1200	1000	1000	1000	1000	1000
Connected load for appliance socket	W	-	2600 / 1300*	2400 / 1100*	2600 / 1300*	1900	750	1100	1300	2600	1300	400	400
Mains frequency	Hz	50/60	50/60	50/60	50/60	50/60	50/60	50/60	50/60	50/60	50/60	50/60	50/60
Fuse	A	16 / 10*	16 / 10*	16 / 10*	16 / 10*	13	16	10	10	16	10	15	15
Protection grade (moist, dust)		IP24											
Protection class (electrical)		II □	I	I	I	I	I	I	I	I	I	I	I
Airflow	l/min m <sup>3</sup> /h	3600 216	3600 216	3700 220	3600 216	3600 216	3600 216	3700 220	3600 216	3600 216	3600 216	3600 216	3600 216
Vacuum	kPa	21	21	23,5	21	21	21	23,5	21	21	21	21	21
Sound pressure level 1 m, EN 60704-1	dB(A)/-2	72											
Working sound level	dB(A)/-2	64											
Vibration ISO 5349	m/s <sup>2</sup> /-1	<1,5											
Weight	kg	9	9	9	10,5	9	9	9	10,5	9	9	9	10,5

\* DK

Specifications and details are subject to change without prior notice.

# Kurzanleitung

## Illustrierte Kurzanleitung

Die illustrierte Kurzanleitung soll Sie bei Inbetriebnahme, Benutzung und Lagerung des Geräts unterstützen. Die Anleitung ist in vier Abschnitte gegliedert, die durch die folgenden Symbole gekennzeichnet sind:

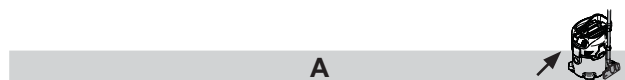

### Vorbereitung

**1A** - Zubehör auspacken

**2A** - Filterbeutel einsetzen

**3A** - Schlauch anschließen

**4A** - Rohr befestigen

**5A** - Zubehör einsetzen



### Bedienung und Betrieb

**1B** - Behälter entleeren

**2B** - Gebläsefunktion

**3B** - Push & Clean

**4B** - Kabelaufbewahrung

**5B** - Schlauchaufbewahrung



### Elektrogeräte anschließen

**1C** - Elektrowerkzeuge



### Auswechseln:

**1D** - Filterbeutel auswechseln

**2D** - Filter auswechseln

**\*) Optionales Zubehör / Optionen sind modellabhängig**

## Inhalt

<b>1</b>	<b>Wichtige Sicherheitsinformationen</b> .....	<b>9</b>
1.1	<i>Kennzeichnung von Hinweisen</i> .....	9
1.2	<i>Benutzungsregeln</i> .....	9
1.3	<i>Zweck und bestimmungsgemäße Verwendung</i> 9	
1.4	<i>Elektrischer Anschluss</i> .....	9
1.5	<i>Verlängerungskabel</i> .....	9
1.6	<i>Garantie</i> .....	9
1.7	<i>Prüfungen und Zulassungen</i> .....	10
1.8	<i>Wichtige Warnhinweise</i> .....	10
1.9	<i>Doppelt isolierte Geräte</i> .....	10
<b>2</b>	<b>Gefahrenhinweise</b> .....	<b>11</b>
2.1	<i>Elektrische Teile</i> .....	11
2.2	<i>Flüssigkeiten aufsaugen</i> .....	11
2.3	<i>Gefahrstoffe</i> .....	11
2.4	<i>Ersatzteile und Zubehör</i> .....	11
2.5	<i>Schmutztank entleeren</i> .....	11
2.6	<i>Explosionsgefährdete oder entflammbare Umgebungen</i> .....	12
2.7	<i>Gebläsefunktion</i> .....	12
<b>3</b>	<b>Bedienung und Betrieb</b> .....	<b>12</b>
3.1	<i>Einschalten und Bedienen des Geräts</i> ....	12
3.2	<i>Ein-/Ausschaltautomatik für Elektrowerkzeuge*</i> .....	12
3.3	<i>Vor dem Nasssaugen</i> .....	12
3.4	<i>Entleeren nach dem Nasssaugen</i> .....	12
3.5	<i>Entleeren nach dem Trockensaugen</i> .....	12
3.6	<i>Push &amp; Clean</i> .....	13
<b>4</b>	<b>Nach der Verwendung des Geräts</b> .....	<b>13</b>
4.1	<i>Nach Gebrauch</i> .....	13
4.2	<i>Transport</i> .....	13
4.3	<i>Lagerung</i> .....	13
4.4	<i>Recycling des Saugers</i> .....	13
<b>5</b>	<b>Wartung</b> .....	<b>13</b>
5.1	<i>Regelmäßige Wartung und Inspektion</i> .....	13
5.2	<i>Wartung</i> .....	13
<b>6</b>	<b>Weitere Informationen</b> .....	<b>14</b>
6.1	<i>EU-Konformitätserklärung</i> .....	14
6.2	<i>Technische Daten</i> .....	14

# 1 Wichtige Sicherheitsinformationen



Dieses Dokument enthält die Kurzanleitung sowie wichtige Sicherheitsinformationen zum Gerät. Sie müssen diese Bedienungsanleitung sorgfältig lesen, bevor Sie Ihren Sauger zum ersten Mal in Betrieb nehmen. Heben Sie diese Anleitung für die spätere Verwendung auf.

## Weitere Informationen

Weitere Informationen zum Gerät finden Sie auf unserer Internetseite [www.nilfisk-alto.de](http://www.nilfisk-alto.de). Bei Fragen wenden Sie sich bitte an den Nilfisk-ALTO-Service in Ihrem Land. Siehe Rückseite dieses Dokuments.

### 1.1 Kennzeichnung von Hinweisen

#### GEFAHR



Eine Gefahr, die zu schweren Schäden und Verletzungen, sogar tödlichen, führen kann.

#### WARNUNG



Eine Gefahr, die zu schweren Verletzungen, sogar tödlichen, führen kann.

#### VORSICHT



Eine Gefahr, die zu leichteren Verletzungen und Schäden führen kann.

### 1.2. Benutzungsregeln

Das Gerät darf

- nur von Personen eingesetzt werden, die in der korrekten Anwendung unterwiesen und explizit mit der Bedienung beauftragt wurden
- nur unter Aufsicht betrieben werden
- Der Gebrauch dieses Geräts durch Personen (u. a. Kinder) mit verminderten körperlichen, Wahrnehmungs- und geistigen Fähigkeiten oder mit unzureichender Erfahrung und Wissen ist nicht zulässig.
- Kinder müssen beaufsichtigt werden, um sicherzustellen, dass sie nicht mit dem Gerät spielen.
- Keine unsicheren Arbeitsmethoden einsetzen.
- Verwenden Sie den Staubsauger niemals ohne Filter.
- In den folgenden Situationen das Gerät ausschalten und den Netzstecker ziehen:
  - Vor Reinigung und Wartung
  - Vor dem Auswechseln von Teilen
  - Vor Änderungen am Gerät
  - Falls sich Schaum entwickelt oder Flüssigkeit austritt

Neben dieser Anleitung und den Bestimmungen zur Unfallverhütung in Ihrem Land sind auch die Bestimmungen zur Sicherheit und verantwortungsvollen Nutzung zu beachten.

### 1.3 Zweck und bestimmungsgemäße Verwendung

Dieser Staubsauger wurde sorgfältig entwickelt und getestet, damit er effizient und sicher arbeitet, wenn er korrekt gewartet und gemäß den folgenden Anweisungen benutzt wird.

Dieser Staubsauger kann gewerblich oder im privaten Bereich verwendet werden. Unfälle aufgrund missbräuchlicher Benutzung können nur durch die Benutzer verhindert werden.

**ALLE SICHERHEITSHINWEISE LESEN UND BEACHTEN.**

Das Gerät eignet sich zum Aufnehmen von trockenen, nicht entflammaren Stoffen und Flüssigkeiten.

Jegliche andere Verwendung gilt als Missbrauch. Der Hersteller übernimmt keinerlei Haftung für Schäden aus einer solchen Nutzung. Das Risiko für solche Nutzung obliegt allein dem Benutzer. Die zweckmäßige Verwendung beinhaltet den korrekten Betrieb sowie regelmäßige Wartung und Reparatur gemäß Anleitung des Herstellers.

### 1.4 Elektrischer Anschluss

1. Wir empfehlen den Anschluss des Staubsaugers über einen Fehlerstrom-Schutzschalter.
2. Die elektrischen Teile (Steckdosen, Stecker und Verbindungen und Verlängerungskabel) so anordnen, dass die Schutzklasse eingehalten wird.
3. Anschlüsse und Verbindungen von Stromkabeln und Verlängerungskabeln müssen wasserdicht sein.

### 1.5 Verlängerungskabel

1. Nur Verlängerungskabel mit den vom Hersteller angegebenen oder höheren Spezifikationen verwenden.
2. Bei Verwendung von Verlängerungskabeln den Mindestdurchmesser beachten:

Kabellänge	Kabelquerschnitt	
	< 16 A	< 25 A
bis zu 20 m	1,5 mm <sup>2</sup>	2,5 mm <sup>2</sup>
20 bis 50 m	2,5 mm <sup>2</sup>	4,0 mm <sup>2</sup>

### 1.6 Garantie

Für die Garantie gelten unsere allgemeinen Geschäftsbedingungen.

Der Hersteller haftet nicht für Schäden, die durch nicht genehmigte Modifizierungen am Gerät, den Einsatz von falschen Bürsten oder den Einsatz des Geräts außerhalb des dafür vorgesehenen Verwendungszwecks entstehen.

## 1.7 Prüfungen und Zulassungen

Elektrische Prüfungen müssen unter Einhaltung der Sicherheitsbestimmungen gemäß EN 65638 erfolgen. Diese Prüfungen müssen in regelmäßigen Abständen sowie nach Reparaturen und Veränderungen durchgeführt werden.

Dieser Staubsauger wurde gemäß IEC/EN 60335-2-69 zugelassen.

## 1.8 Wichtige Warnhinweise

### WARNUNG



- Um die Gefahr von Feuer, Stromschlag oder Verletzungen zu verringern, lesen und befolgen Sie bitte vor dem Gebrauch alle Sicherheitshinweise und -kennzeichen. Dieser Staubsauger ist so konstruiert, dass er sicher ist, wenn er für die angegebenen Reinigungsfunktionen verwendet wird. Bei Beschädigung von elektrischen oder mechanischen Teilen muss der Staubsauger bzw. das Zubehör von einer qualifizierten Servicewerkstatt oder dem Hersteller repariert werden, bevor das Gerät wieder benutzt wird, damit weitere Schäden am Gerät und Verletzungen der Benutzer vermieden werden.
- Das Gerät nicht verlassen, wenn es angeschlossen ist. Bei Nichtgebrauch und vor Wartungsarbeiten den Netzstecker ziehen.
- Das Gerät nicht benutzen, wenn das Zuleitungskabel oder der Netzstecker beschädigt sind. Zum Herausziehen des Steckers aus der Steckdose am Stecker ziehen, nicht am Kabel. Den Stecker oder das Gerät nicht mit nassen Händen anfassen. Vor dem Herausziehen des Netzsteckers den Staubsauger ausschalten.
- Das Gerät nicht am Kabel hinter sich herziehen oder am Kabel tragen. Das Kabel nicht als Griff benutzen. Darauf achten, dass das Kabel nicht eingeklemmt oder um scharfe Ecken oder Kanten gezogen wird. Mit dem Staubsauger nicht über das Kabel fahren. Darauf achten, dass das Kabel nicht mit heißen Oberflächen in Berührung kommt.
- Haare, lose Kleidungsstücke und Körperteile nicht in die Nähe von Öffnungen oder beweglichen Teilen des Geräts bringen. Das Gerät nicht einsetzen, falls eine der Öffnungen blockiert ist und keine Gegenstände in die Öffnungen stecken. Die Öffnungen frei halten von Staub, Fusseln, Haaren und sonstigem Material, das den Luftstrom hemmen könnte.
- Das Gerät eignet sich nicht zum Aufnehmen von gefährlichem Staub.

- Keine entzündlichen oder brennbaren Flüssigkeiten wie Benzin aufsaugen. Nicht in Bereichen verwenden, wo solche Flüssigkeiten vorhanden sein können.
- Keinesfalls rauchende oder brennende Gegenstände (wie z. B. Zigaretten, Zündhölzer, heiße Asche) aufsaugen.
- Bei der Reinigung auf Treppen besonders vorsichtig sein.
- Nur verwenden, wenn die Filter eingesetzt sind.
- Wenn das Gerät nicht richtig funktioniert, es heruntergefallen oder beschädigt ist, wenn es im Freien gestanden hat oder ins Wasser gefallen ist, muss es zu einer Servicewerkstatt oder einem Händler gebracht werden.
- Den Staubsauger bei Schaumentwicklung oder Austritt von Flüssigkeit sofort ausschalten.
- Der Staubsauger darf nicht als Wasserpumpe verwendet werden. Der Saugsauger ist dafür geeignet, ein Luft-Wasser-Gemisch aufzusaugen.
- Den Saugsauger an einem ordnungsgemäß geerdeten Netzanschluss anschließen. Steckdose und Verlängerungskabel müssen über einen funktionsfähigen Schutzleiter verfügen.
- Am Arbeitsplatz für ausreichende Lüftung sorgen.
- Den Staubsauger nicht als Tritt oder Leiter benutzen. Der Saugsauger könnte dabei umkippen und beschädigt werden. Verletzungsgefahr.

## 1.9 Doppelt isolierte Geräte



### VORSICHT



- Nur wie in dieser Anleitung beschrieben und nur mit dem vom Hersteller empfohlenen Zubehör benutzen.
- VOR DEM ANSCHLIESSEN DES STAUBSAUGERS überprüfen, ob die auf dem Typenschild angegebene Spannung mit der vorhandenen Netzspannung übereinstimmt (max.  $\pm 10$  % Abweichung zulässig).
- Dieses Gerät verfügt über eine doppelte Isolierung. Nur identische Ersatzteile verwenden. Siehe Anweisungen zur Wartung von doppelt isolierten Geräten.

Bei doppelt isolierten Geräten werden statt einer Erdung zwei Systeme der Isolierung verwendet. Bei doppelt isolierten Geräten gibt es keine Vorrichtung zur Erdung und eine solche Vorrichtung darf auch nicht am Gerät angebracht werden. Die Wartung eines doppelt isolierten Geräts erfordert größte Sorgfalt und Kenntnis des Geräts. Sie darf daher nur von

dafür ausgebildeten Servicetechnikern vorgenommen werden. Ersatzteile für doppelt isolierte Geräte müssen mit den durch sie ersetzten Teilen identisch sein. Ein Gerät mit doppelter Isolierung ist mit den Wörtern „DOPPELISOLIERUNG“ oder „DOPPELT ISOLIERT“ gekennzeichnet. Die Kennzeichnung des Geräts kann auch durch ein Symbol (Quadrat in einem Quadrat) erfolgen.

Dieses Gerät verfügt über ein speziell konstruiertes Zuleitungskabel. Falls es beschädigt wurde, muss es durch ein Kabel des gleichen Typs ersetzt werden. Dies ist bei autorisierten Servicewerkstätten und Händlern erhältlich und muss von dafür ausgebildeten Technikern eingebaut werden.

## 2 Gefahrenhinweise

### 2.1 Elektrische Teile

#### GEFAHR



Das Oberteil des Staubsaugers enthält Teile, die unter Strom stehen. Kontakt mit Teilen, die unter Strom stehen, kann zu schweren oder sogar tödlichen Verletzungen führen.

- Niemals Wasser auf den oberen Teil des Staubsaugers sprühen.

#### GEFAHR



Stromschlag durch defektes Stromkabel. Das Berühren eines defekten Stromkabels kann zu schweren oder sogar tödlichen Verletzungen führen.

- Das Stromkabel nicht beschädigen (nicht belasten, ziehen oder knicken).
- Regelmäßig prüfen, ob das Stromkabel beschädigt ist oder Zeichen von Alterung aufweist.
- Wenn das elektrische Kabel beschädigt ist, muss es von einem autorisierten Nilfisk Händler oder einer anderen qualifizierten Person ersetzt werden, um Gefahren vorzubeugen.
- Keinesfalls das Stromkabel um die Finger oder andere Körperteile wickeln.

#### VORSICHT



Zubehörstecker.\*  
Der Zubehörstecker ist nur für die in der Bedienungsanleitung angegebenen Zwecke bestimmt. Der Anschluss von anderen Geräten kann zu Beschädigungen führen.

- Bevor ein Zubehörgerät angeschlossen wird, müssen der Staubsauger und das Zubehörgerät ausgeschaltet werden.
- Die Bedienungsanleitung und Sicherheitshinweise des Zubehörgeräts lesen und beachten.

#### VORSICHT



Beschädigung durch falsche Netzspannung. Wenn das Gerät an eine falsche Netzspannung angeschlossen wird, kann es beschädigt werden.

- Achten Sie darauf, dass die auf dem Typenschild angegebene Spannung mit der Spannung Ihres Stromnetzes übereinstimmt.

### 2.2 Flüssigkeiten aufsaugen

#### VORSICHT



Flüssigkeiten aufsaugen  
Keine entflammaren Flüssigkeiten aufsaugen.

- Vor dem Aufsaugen von Flüssigkeiten immer kontrollieren, ob der Schwimmer oder Wasserstandsbegrenzer richtig funktioniert.
- Es wird empfohlen, ein separates Filterelement oder einen Filterschutz zu verwenden.
- Bei Schaumbildung sofort die Arbeit einstellen und den Tank entleeren.

### 2.3 Gefahrstoffe

#### WARNUNG



Gefahrstoffe.  
Das Aufsaugen von Gefahrstoffen kann zu schweren oder sogar tödlichen Verletzungen führen.

- Die folgenden Materialien dürfen mit diesem Staubsauger nicht aufgenommen werden:
- gefährlicher Staub
- heiße Materialien (brennende Zigaretten, glühende Asche usw.)
- entflammare, explosive oder aggressive Flüssigkeiten (z. B. Benzin, Lösungsmittel, Säuren, Basen usw.)
- entflammbarer, explosiver Staub (z. B. Magnesium- oder Aluminiumstaub usw.)

### 2.4 Ersatzteile und Zubehör

#### VORSICHT



Ersatzteile und Zubehör.  
Die Verwendung von nicht originalen Ersatzteilen und Zubehör kann die Sicherheit des Geräts beeinträchtigen.

- Nur Ersatzteile und Zubehör von Nilfisk-ALTO verwenden.
- Nur die mit dem Saugsauger mitgelieferten oder in der Bedienungsanleitung angegebenen Bürsten verwenden.

### 2.5 Schmutztank entleeren

#### VORSICHT



Aufsaugen umweltgefährdender Stoffe.

Wenn solche Stoffe aufgesaugt werden, kann dies eine Umweltgefährdung bedeuten.

- Schmutz vorschriftsgemäß entsorgen.

## 2.6 Explosionsgefährdete oder entflammbare Umgebungen

### VORSICHT



Dieses Gerät ist nicht geeignet für die Verwendung in explosionsgefährdeten oder entflammbaren Umgebungen oder in solchen Umgebungen, in denen durch flüchtige Flüssigkeiten oder entflammbare Gase oder Dämpfe solche Gefahren entstehen können.

## 2.7 Gebläsefunktion

### VORSICHT



Der Staubsauger hat eine Gebläsefunktion. Die ausgeblasene Luft nicht unkontrolliert in enge Räume leiten. Bei Verwendung der Gebläsefunktion immer einen sauberen Schlauch benutzen. Staub kann gesundheitsgefährlich sein.

# 3 Bedienung und Betrieb

## 3.1. Einschalten und Bedienen des Geräts

Sicherstellen, dass der Schalter auf Aus steht (in Stellung 0). Überprüfen, dass geeignete Filter in das Gerät eingesetzt wurden. Dann den Saugschlauch am Saugeinlass anschließen, indem der Schlauch hineingedrückt wird, bis er fest am Einlass sitzt. Dann die beiden Rohre mit dem Schlauchgriff verbinden. Die Rohre drehen, mit sicherzustellen, dass sie fest verbunden sind. Am Rohr eine geeignete Düse anbringen. Wählen Sie die Düse entsprechend dem Material, das aufgesaugt werden soll. Den Stecker in eine geeignete Steckdose stecken. Stellen Sie den Schalter auf Stellung 1, um den Motor zu starten.



I drücken: Gerät einschalten  
O drücken: Gerät ausschalten



I drücken: Gerät einschalten  
O drücken: Gerät ausschalten  
☛ drücken: Ein-/Ausschaltautomatik einschalten



I drücken: Gerät einschalten – nach rechts drehen, um die Geschwindigkeit zu steuern  
O drücken: Gerät ausschalten  
☛ drücken: Ein-/Ausschaltautomatik einschalten – nach rechts drehen, um die Geschwindigkeit zu steuern

## 3.2 Ein-/Ausschaltautomatik für Elektrowerkzeuge\*

Der Staubsauger verfügt über eine eingebaute, gerädetete Steckdose. Dort kann ein externes Zusatzgerät

angeschlossen werden.

Der Staubsauger kann über das angeschlossene Zusatzgerät ein- und ausgeschaltet werden. Staub kann dann direkt dort abgesaugt werden, wo er entsteht.

Es dürfen nur zugelassene Geräte, die Staub erzeugen, angeschlossen werden.

Die maximal zulässige Leistungsaufnahme des angeschlossenen Geräts ist im Abschnitt „Technische Daten“ angegeben.

Bevor der Schalter in die Stellung  gebracht wird, ist sicherzustellen, dass das an den Gerätestecker angeschlossene Gerät ausgeschaltet ist.

## 3.3 Vor dem Nasssaugen

### VORSICHT



Das Gerät verfügt über ein Schwimmersystem, das den Luftstrom durch das Gerät abschaltet, wenn der maximale Flüssigkeitsstand erreicht ist. Wenn dies der Fall ist, hören Sie eine deutliche Änderung des Motorgeräusches. Schalten Sie dann das Gerät aus. Ziehen Sie danach den Stecker aus der Steckdose. Flüssigkeiten nur dann aufnehmen, wenn der Schwimmer eingesetzt ist.

## 3.4 Entleeren nach dem Nasssaugen

Vor dem Entleeren des Behälters den Stecker aus der Steckdose ziehen. Den Schlauch vom Einlass abziehen. Den Verschluss an der Vorderseite des Motoroberteils öffnen, dazu den unteren Teil herausziehen. Das Motoroberteil vom Behälter abnehmen. Nach jedem Nasssaugen immer den Behälter entleeren und ihn sowie das Schwimmersystem reinigen. Flüssigkeiten nur dann aufnehmen, wenn der Schwimmer und Filter eingesetzt sind.

Den Behälter entleeren, indem er nach hinten gekippt wird. Die Flüssigkeit in einen Bodenabfluss o. ä. schütten.

Das Motoroberteil wieder auf den Behälter setzen. Motoroberteil mit dem Verschluss befestigen.

## 3.5 Entleeren nach dem Trockensaugen

Vor dem Entleeren nach dem Trockensaugen den Stecker aus der Steckdose ziehen. Filter und Staubbeutel regelmäßig kontrollieren. Den Verschluss an der Vorderseite des Motoroberteils öffnen, dazu den unteren Teil herausziehen. Das Motoroberteil vom Behälter abnehmen.

**Patronenfilter:** Zum Reinigen des Filters ihn ausschütteln, abbürsten oder abwaschen. Dann vor Gebrauch trocknen lassen.

**Staubbeutel:** Kontrollieren, wie weit er gefüllt ist. Wenn er voll ist, den Beutel austauschen. Den alten

Beutel entfernen. Der neue Beutel wird eingesetzt, indem das Pappstück mit der Gummimembran auf den Schlaucheinlass gesetzt wird. Darauf achten, dass die Gummimembran über die Verdickung am Einlass geschoben wird.

Nach dem Entleeren: Das Motoroberteil wieder auf den Behälter setzen und mit dem Verschluss befestigen. Beim Trockensaugen müssen immer ein Patronenfilter und der Staubbeutel im Gerät sein. Die Saugleistung des Geräts hängt von der Größe und Qualität von Filter und Staubbeutel ab. Deshalb immer Originalfilter und -staubbeutel verwenden.

### 3.6 Push & Clean

Das Gerät verfügt über ein halbautomatisches System zu Filterreinigung: Push & Clean. Dieses Filterreinigungssystem muss spätestens dann aktiviert werden, wenn die Saugleistung nachlässt. Regelmäßige Benutzung der Filterreinigung verlängert die Lebensdauer des Filters.

## 4 Nach der Verwendung des Geräts

### 4.1 Nach Gebrauch

Immer den Netzstecker ziehen, wenn das Gerät nicht benutzt wird. Das Kabel beim Gerät beginnend aufwickeln. Das Stromkabel kann um das Motoroberteil oder den Behälter aufgewickelt werden. Einige Versionen verfügen über einen Aufbewahrungsraum für Zubehörteile.

### 4.2 Transport

- Vor dem Transport des Behälters sind alle Verschlüsse zu schließen.
- Das Gerät nicht kippen, wenn sich im Schmutzbehälter Flüssigkeit befindet.
- Keinen Kranhaken zum Anheben des Saugers verwenden.

### 4.3 Lagerung

- Das Gerät an einem trockenen, vor Regen und Frost geschützten Ort aufbewahren.
- Dieses Gerät muss im Gebäudeinneren gelagert werden.

### 4.4 Recycling des Saugers

Das ausgediente Gerät unbrauchbar machen.

1. Das Gerät vom Netz trennen.
2. Das Stromkabel durchschneiden.
3. Elektrische Geräte nicht über den Hausmüll entsorgen.



Entsprechend der EU-Richtlinie 2012/19/EU für gebrauchte elektrische und elektronische Geräte müssen Geräte mit elektrischen und elektronischen Bauteilen separat entsorgt und ökologisch recycelt werden.

## 5 Wartung

### 5.1 Regelmäßige Wartung und Inspektion

Die regelmäßige Wartung und Inspektion des Geräts muss von entsprechend qualifizierten Personen unter Beachtung der einschlägigen Vorschriften durchgeführt werden. Insbesondere Schutzleiter, Isolationswiderstand und der Zustand des Anschlusskabels müssen regelmäßig überprüft werden. Bei Beschädigungen MUSS das Gerät außer Betrieb genommen und von einem autorisierten Servicetechniker vollständig kontrolliert und repariert werden.

### 5.2 Wartung



Vor Wartungsarbeiten immer den Netzstecker ziehen. Vor Benutzung des Geräts darauf achten, dass Netzspannung und -frequenz mit den Angaben des Typenschildes übereinstimmen.

Der Staubsauger wurde für ständigen schweren Betrieb konstruiert. Abhängig von der Betriebsdauer müssen die Staubfilter ausgewechselt werden. Den Staubsauger sauber halten. Dazu ein trockenes Tuch und ein wenig Spraypolitur verwenden.

Bei Fragen zu Instandhaltung wenden Sie sich bitte an Ihren Händler oder an den Nilfisk-ALTO-Service in Ihrem Land. Siehe Rückseite dieses Dokuments.

## 6 Weitere Informationen

### 6.1 EU-Konformitätserklärung

 Konformitätserklärung	
Produkt:	Sauger zur Trocken- und Feuchtreinigung
Typ:	AERO 26, AERO 31
Die Konstruktion dieses Geräts entspricht den folgenden einschlägigen Richtlinien:	EU-Maschinenrichtlinie 2006/42/EG EU-Richtlinie zur elektromagnetischen Verträglichkeit 2004/108/EG EU-RoHS-Richtlinie 2011/65/EU
Angewandte harmonisierte Normen:	EN 60335-1:2012, EN 60335-2-69:2012, EN 55014-1:2006+A1+A2, EN 55014-2:1997+A1+A2, EN 61000-3-2:2006+A1+A2, EN 61000-3-3:2008
Angewandte internationale Normen und technische Daten:	IEC 60335-2-69:2012 IEC 60335-1:2010
Name und Anschrift der Person, die berechtigt ist, die technischen Unterlagen zusammenzustellen:	Anton Sørensen, Senior Vice President – Global R&D Nilfisk A/S Banemarksvej 58, DK-2605 Broendby
Identität und Unterschrift der Person, die zur Ausstellung dieser Erklärung im Namen des Herstellers berechtigt ist:	 Anton Sørensen, Senior Vice President – Global R&D Nilfisk A/S Banemarksvej 58, DK-2605 Broendby
Ort und Datum der Erklärung:	Hadsund 11-03-2015

Für den japanischen Markt entspricht das Produkt den Richtlinien IEC 60335-1:2001 und IEC 60335-2-2:2002

### 6.2 Technische Daten

AERO 26, AERO 31 INOX													
		EU				GB		CH		FR	AU / NZ	US	
		26-01	26-21	26-2L	31-21	26-21	26-21	26-2L	31-21	26-21	26-21	26-21	31-21
Zulässige Spannung	V	220-240V	220-240V	220-240V	220-240V	230V	110V	220-240V	220-240V	220-240V	220-240V	120	120
Leistungsaufnahme $P_{iec}$	W	1000	1000	1200	1000	1000	1000	1200	1000	1000	1000	1000	1000
Anschlussleistung der Gerätesteckdose	W	-	2600 / 1300*	2400 / 1100*	2600 / 1300*	1900	750	1100	1300	2600	1300	400	400
Netzfrequenz	Hz	50/60	50/60	50/60	50/60	50/60	50/60	50/60	50/60	50/60	50/60	50/60	50/60
Sicherung	A	16 / 10*	16 / 10*	16 / 10*	16 / 10*	13	16	10	10	16	10	15	15
Schutzklasse (Feuchtigkeit, Staub)		IP24											
Schutzklasse (elektrisch)		II 	I	I	I	I	I	I	I	I	I	I	I
Luftstrom	l/min m³/h	3600 216	3600 216	3700 220	3600 216	3600 216	3600 216	3700 220	3600 216	3600 216	3600 216	3600 216	3600 216
Unterdruck	kPa	21	21	23,5	21	21	21	23,5	21	21	21	21	21
Schalldruckpegel in 1 m Abstand, EN 60704-1	dB(A)+/-2	72											
Arbeitsgeräusch	dB(A)+/-2	64											
Vibrationen ISO 5349	m/s²+/-1	<1,5											
Gewicht	kg	9	9	9	10,5	9	9	9	10,5	9	9	9	10,5

\* DK

Änderungen der technischen Daten ohne vorherige Ankündigung möglich.



## Guide de référence rapide

### Guide de référence rapide illustré

Le guide de référence rapide illustré est conçu pour vous aider à mettre en marche, utiliser et entreposer l'appareil. Le guide est subdivisé en 4 sections représentées par des symboles :

**A**



#### Avant la mise en marche

1A - Déballage des accessoires

2A - Installation du sac-filtre

3A - Insertion du flexible

4A - Fixation du tube

5A - Mise en place des accessoires



**B**

#### Commande / fonctionnement

1B - Vidange du réservoir

2B - Fonction soufflage

3B - Push & Clean

4B - Rangement du câble

5B - Rangement du flexible



**C**

#### Raccordement des appareils électriques

1C - Outil électrique

**D**



#### Remplacement de :

1D - Remplacement du sac-filtre

2D - Remplacement du filtre

\*) Accessoires en option / Option dépendant du modèle

## Table des matières

<b>1</b>	<b>Consignes de sécurité importantes .....</b>	<b>16</b>
1.1	<i>Symboles utilisés pour le signalement des instructions.....</i>	16
1.2	<i>Instructions d'utilisation.....</i>	16
1.3	<i>Objet et utilisation prévue .....</i>	16
1.4	<i>Raccordement électrique.....</i>	16
1.5	<i>Rallonge.....</i>	16
1.6	<i>Garantie .....</i>	16
1.7	<i>Essais et agréments .....</i>	17
1.8	<i>Avertissements importants.....</i>	17
1.9	<i>Appareils à double isolation* .....</i>	17
<b>2</b>	<b>Risques .....</b>	<b>18</b>
2.1	<i>Composants électriques .....</i>	18
2.2	<i>Aspiration de liquides.....</i>	18
2.3	<i>Substances dangereuses .....</i>	18
2.4	<i>Pièces de rechange et accessoires.....</i>	18
2.5	<i>Vider le réservoir à saletés .....</i>	18
2.6	<i>Dans une atmosphère explosive ou inflammable .....</i>	19
2.7	<i>Fonction soufflage .....</i>	19
<b>3</b>	<b>Commande / fonctionnement .....</b>	<b>19</b>
3.1	<i>Mise en marche et utilisation de la machine .....</i>	19
3.2	<i>Mode marche/arrêt auto pour les outils électriques*.....</i>	19
3.3	<i>Avant l'aspiration humide.....</i>	19
3.4	<i>Vidange du réservoir après aspiration humide.....</i>	19
3.5	<i>Vidange du réservoir après aspiration sèche .....</i>	19
3.6	<i>Push &amp; Clean.....</i>	20
<b>4</b>	<b>Après l'utilisation de l'aspirateur .....</b>	<b>20</b>
4.1	<i>Après utilisation .....</i>	20
4.2	<i>Transport.....</i>	20
4.3	<i>Entreposage .....</i>	20
4.4	<i>Recyclage de l'aspirateur.....</i>	20
<b>5</b>	<b>Maintenance .....</b>	<b>20</b>
5.1	<i>Maintenance et inspection régulières .....</i>	20
5.2	<i>Maintenance .....</i>	20
<b>6</b>	<b>Informations complémentaires .....</b>	<b>21</b>
6.1	<i>Déclaration CE de conformité.....</i>	21
6.2	<i>Spécifications.....</i>	21

# 1 Consignes de sécurité importantes



Ce document contient les consignes de sécurité pertinentes pour l'appareil ainsi qu'un guide de référence rapide. Veuillez lire attentivement ce manuel d'utilisation avant la première utilisation de votre aspirateur. Conservez les instructions pour consultation ultérieure.

## Assistance supplémentaire

Pour des informations supplémentaires au sujet de cet appareil, consultez notre site internet à l'adresse [www.nilfisk-alto.com](http://www.nilfisk-alto.com).

Pour toute autre question, contactez le service clientèle Nilfisk-ALTO en charge de votre pays.

Voir verso du présent document.

### 1.1 Symboles utilisés pour le signalement des instructions

#### DANGER



Danger qui peut se traduire directement par des blessures graves ou irréversibles, voire même un décès.

#### AVERTISSEMENT



Danger qui peut se traduire par des blessures graves voire même un décès.

#### ATTENTION



Danger qui peut se traduire par des blessures légères et des dommages.

### 1.2 Instructions d'utilisation

L'appareil doit :

- uniquement être utilisé par des personnes qui ont été formées correctement à son usage et à qui l'on a explicitement confié la tâche de l'utiliser ;
- uniquement être utilisé sous surveillance.
- Cet appareil n'est pas destiné à être utilisé par des personnes (enfants inclus) aux capacités physiques, sensorielles ou mentales réduites, ou manquant d'expérience ou de connaissances.
- Les enfants devront être surveillés pour faire en sorte qu'ils ne jouent pas avec l'appareil.
- Ne pas utiliser de techniques de travail à risque.
- Ne jamais utiliser l'aspirateur sans y avoir placé un filtre.
- Mettre l'appareil hors tension et débrancher la fiche dans les situations suivantes :
- Avant le nettoyage et la maintenance

- Avant de procéder au remplacement de composants
  - Avant de déplacer l'appareil
  - Si de la mousse se forme ou du liquide fuit
- En dehors des instructions d'utilisation et des réglementations de prévention des accidents applicables obligatoirement dans le pays d'utilisation, observer les règles admises de sécurité et de conformité d'utilisation.

### 1.3 Objet et utilisation prévue

Cet aspirateur a été conçu, développé et soumis à des tests stricts pour fonctionner de manière efficace et sûre lorsqu'il est correctement entretenu et utilisé conformément aux instructions ci-après.

Cet aspirateur est utilisé à des fins commerciales ou pour un usage domestique. Les accidents dus à une mauvaise utilisation ne peuvent être évités que par ceux qui utilisent la machine.

**LISEZ ET SUIVEZ LES INSTRUCTIONS DE SÉCURITÉ.**

Cette machine convient pour recueillir de la poussière sèche et non inflammable ainsi que des liquides.

Toute autre utilisation est considérée comme non-conforme. Le fabricant ne pourra pas être tenu pour responsable des dommages liés à une telle utilisation. Ce risque est uniquement supporté par l'utilisateur. L'utilisation correcte inclut le bon fonctionnement, la maintenance et les réparations spécifiés par le fabricant.

### 1.4 Raccordement électrique

1. Il est recommandé de raccorder l'aspirateur par un coupe-circuit à courant résiduel.
2. Les éléments électriques (fiches, prises et accouplements) et la rallonge doivent être disposés de sorte à garantir la classe de protection.
3. Les connecteurs et accouplements des cordons d'alimentation ainsi que les rallonges doivent être étanches à l'eau.

### 1.5 Rallonge

1. La rallonge doit répondre ou être supérieure aux spécifications imposées par le fabricant.
2. Si une rallonge est utilisée, il faut contrôler la section minimale du câble :

Longueur du câble	Section	
	< 16 A	< 25 A
jusqu'à 20 m	1,5 mm <sup>2</sup>	2,5 mm <sup>2</sup>
de 20 à 50 m	2,5 mm <sup>2</sup>	4,0 mm <sup>2</sup>

### 1.6 Garantie

En ce qui concerne la garantie, nos conditions générales de vente sont applicables.

Les modifications non autorisées apportées à l'ap-

pareil, l'utilisation de brosses incorrectes et l'utilisation de l'appareil à des fins autres que celles décrites exemptent le fabricant de toute responsabilité quant au dommage qui en découle.

### 1.7 Essais et agréments

Les essais électriques doivent être réalisés conformément aux dispositions des règlements de sécurité de la norme EN 62638. Ces essais doivent être exécutés à intervalles réguliers et après des réparations ou modifications.

L'aspirateur a été homologué selon la norme CEI/EN 60335-2-69.

### 1.8 Avertissements importants

#### AVERTISSEMENT



- Pour réduire les risques d'incendie, d'électrocution ou de blessures, veuillez lire et respecter toutes les instructions de sécurité et les consignes de prudence avant de l'utiliser. Cet aspirateur est conçu pour être utilisé en toute sécurité dans le cadre des fonctions de nettoyage spécifiées. En cas de dommages sur des parties électriques ou mécaniques, l'aspirateur et / ou les accessoires doivent être réparés par un service technique qualifié ou le fabricant avant utilisation afin d'éviter d'autres dommages à l'appareil ou des blessures physiques à l'utilisateur.
- Ne laissez pas l'appareil sans surveillance lorsqu'il est branché. Débranchez-le de la prise lorsqu'il n'est pas utilisé et avant la maintenance.
- Ne pas utiliser l'appareil si le cordon ou la fiche d'alimentation électrique est endommagé. Pour le débrancher, saisissez la fiche et pas le cordon. Évitez de manipuler la fiche ou l'aspirateur avec des mains mouillées. Éteignez toutes les commandes avant de débrancher l'appareil.
- Ne pas tirer ou transporter par le cordon, ne pas utiliser le cordon comme une poignée, ne pas écraser le cordon sous une porte, ne pas tirer le cordon autour de bords ou coins tranchants. Ne pas faire rouler l'aspirateur sur le cordon. Éloignez le cordon des surfaces chauffées.
- Tenez les cheveux, les vêtements amples, les doigts et toutes les parties du corps à distance des ouvertures et des parties mobiles. Ne pas insérer d'objets dans les ouvertures ou ne pas utiliser avec les ouvertures bloquées. Veillez à ce que les ouvertures ne soient jamais obstruées par de la poussière, de la peluche, des cheveux ou quoi que ce soit risquant de réduire le flux d'air.
- Cet appareil n'est pas adapté pour ra-

- masser des poussières dangereuses.
- Ne pas se servir de la machine pour ramasser des liquides inflammables ou combustibles, comme de l'essence, et ne pas l'utiliser dans un environnement dans lequel de tels liquides pourraient être présents.
- N'aspirez rien qui soit en train de fumer ou de brûler (par ex. cigarettes, allumettes ou cendres chaudes).
- Faire plus d'attention pendant le nettoyage des escaliers.
- Ne pas utiliser l'appareil s'il n'est pas équipé de filtres.
- Si l'aspirateur ne fonctionne pas correctement, a fait l'objet d'une chute, a été endommagé, laissé en plein air ou immergé, le retourner dans un centre technique ou un distributeur.
- En cas de production de mousse ou de sortie de liquide de la machine, arrêtez immédiatement l'aspirateur.
- L'aspirateur ne peut pas être utilisé comme pompe à eau. L'aspirateur a été conçu pour aspirer de l'air et des mélanges contenant de l'eau.
- Connectez l'aspirateur à une alimentation électrique correctement reliée à la terre. La prise de courant et la rallonge doivent être dotées d'un conducteur de terre.
- Assurez une ventilation suffisante du lieu de travail.
- N'utilisez pas l'aspirateur sur une échelle ou un escabeau. L'aspirateur pourrait basculer et subir des dommages. Risque de blessure.

### 1.9 Appareils à double isolation\*



#### ATTENTION



- L'appareil ne doit pas servir à d'autres applications que celles décrites dans ce mode d'emploi et uniquement avec les accessoires recommandés par le fabricant.
- AVANT DE BRANCHER VOTRE ASPIRATEUR, vérifiez que la tension nominale indiquée sur la plate signalétique de l'aspirateur correspond à 10 % de la tension disponible.
- Cet appareil est doté d'une double isolation. Utilisez uniquement des pièces de rechange identiques. Voir les instructions pour l'entretien des appareils à double isolation.

Un appareil à double isolation est pourvu de deux systèmes d'isolation au lieu de la mise à la terre. Un produit à double isolation n'est pourvu d'aucun moyen de mise à la terre et aucun moyen de mise à

la terre ne devrait être ajoutée à l'appareil. L'entretien d'un appareil à double isolation demande un grand soin et une connaissance du système et devrait être effectué seulement par des techniciens qualifiés. Les pièces de rechange pour un appareil à double isolation doivent être égales aux pièces à remplacer. Un appareil à double isolation est marqué par les mots « DOUBLE ISOLATION ». Le symbole (un carré dans un carré) peut aussi être utilisé sur le produit.

La machine est équipée d'un cordon spécialement conçu qui, si endommagé, doit être remplacé par un cordon du même type. Il est disponible dans les centres de service et les distributeurs agréés et doit être installé par un personnel qualifié.

## 2 Risques

### 2.1 Composants électriques

#### DANGER



La section supérieure de l'aspirateur intègre des composants sous tension. Les composants sous tension peuvent conduire à des blessures graves voire même mortelles.

- Ne jamais pulvériser de l'eau sur la section supérieure de l'aspirateur.

#### DANGER



Choc électrique dû à un cordon d'alimentation abîmé.

Le fait de toucher un cordon d'alimentation abîmé peut entraîner des blessures graves voire mortelles.

- Ne pas endommager le cordon d'alimentation, par ex. ne pas rouler ni tirer dessus, ne pas le pincer.
- Vérifier régulièrement si le cordon d'alimentation est endommagé ou montre des signes d'usure.
- Si le câble électrique est endommagé, il doit être remplacé par un distributeur Nilfisk agréé ou une personne qualifiée similaire afin de prévenir tout risque.
- Ne jamais enrouler le cordon d'alimentation autour des doigts ou de toute autre partie du corps de l'opérateur.

#### ATTENTION



Fiche de l'appareil.\*

La fiche de l'appareil a été conçue dans le but décrit dans les instructions d'utilisation.

Le branchement de différents appareils peut provoquer des dommages.

- Avant de brancher un appareil, toujours éteindre l'aspirateur et l'appareil à brancher.
- Lire les instructions d'utilisation de l'appareil à brancher et respecter les consignes de sécurité qui y sont relatives.

#### ATTENTION



Dommages dus à une tension d'alimentation incorrecte.

Le fait de connecter l'appareil à une tension d'alimentation incorrecte peut l'endommager.

- Veiller à ce que la tension affichée sur la plaque signalétique corresponde à la tension de l'alimentation secteur locale.

### 2.2. Aspiration de liquides

#### ATTENTION



Aspirer des liquides.

Ne pas aspirer de liquides inflammables.

- Avant d'aspirer des liquides, toujours retirer le sac-filtre/sac à déchets et vérifier que le flotteur ou le limiteur de niveau d'eau fonctionne correctement.
- L'utilisation d'un élément filtrant ou d'un tamis de filtre séparé est recommandée.
- Si de la mousse se forme, arrêter immédiatement le travail et vider le réservoir.

### 2.3 Substances dangereuses

#### AVERTISSEMENT



Substances dangereuses.

Passer l'aspirateur sur des substances dangereuses peut provoquer des blessures graves, voire même mortelles.

- Les substances suivantes ne doivent pas être aspirées par l'aspirateur :
- poussière dangereuse
- déchets chauds (cigarettes allumées, cendres chaudes, etc.)
- liquides inflammables, explosifs, agressifs (par ex. essence, solvants, acides, alcalis, etc.)
- poussière inflammable, explosive (par ex. poussière de magnésium ou d'aluminium, etc.)

### 2.4 Pièces de rechange et accessoires

#### ATTENTION



Pièces de rechange et accessoires.

L'utilisation de pièces de rechange et d'accessoires non originaux peut avoir une influence négative sur la sécurité de l'appareil.

- Seuls les accessoires et pièces de rechange Nilfisk-ALTO sont autorisés.
- Il faut utiliser uniquement les brosses fournies avec l'aspirateur ou spécifiées dans le mode d'emploi.

### 2.5. Vider le réservoir à saletés

#### ATTENTION



Aspiration de matériaux dangereux pour l'environnement.

Les matériaux aspirés peuvent présenter un risque pour l'environnement.

- Éliminer les saletés conformément aux réglementations légales.

## 2.6 Dans une atmosphère explosive ou inflammable

### ATTENTION



Cette machine n'est pas conçue pour être utilisée dans une atmosphère explosive ou inflammable ou dans des atmosphères susceptibles de le devenir suite à la présence de liquides volatils ou de gaz ou vapeurs inflammables.

## 2.7 Fonction soufflage

### ATTENTION



L'aspirateur est équipé d'une fonction soufflage. Ne soufflez pas l'air au hasard dans des zones fermées. Utilisez la fonction soufflage uniquement avec un flexible propre. La poussière peut s'avérer dangereuse pour la santé des personnes.

# 3 Commande / fonctionnement

## 3.1 Mise en marche et utilisation de la machine

Vérifiez que l'interrupteur électrique est sur la position arrêt (position 0). Vérifiez que les filtres adaptés sont installés sur la machine. Connectez ensuite le flexible d'aspiration dans l'entrée d'aspiration de la machine en poussant sur le flexible pour le fixer fermement dans l'entrée. Connectez ensuite les deux tubes avec la poignée du flexible et faites tourner les tubes afin de vous assurer qu'ils sont fixés correctement. Placez une buse adaptée sur le tube. Le choix de la buse se fait en fonction du type de matériau à aspirer. Branchez la fiche dans une prise électrique adaptée. Placez l'interrupteur électrique sur la position 1 afin de faire démarrer le moteur.



Appui sur I: mise en marche de la machine  
Appui sur 0: arrêt de la machine



Appui sur I: mise en marche de la machine  
Appui sur 0: arrêt de la machine  
Appui sur : activation du mode de fonctionnement marche/arrêt auto



Appui sur I: mise en marche de la machine ; tournez le bouton dans le sens horaire pour contrôler la vitesse  
Appui sur 0: arrêt de la machine  
Appui sur : activation du mode de fonctionnement marche/arrêt auto  
tournez le bouton dans le sens antihoraire pour contrôler la vitesse

## 3.2 Mode marche/arrêt auto pour les outils électriques\*

L'aspirateur est doté d'une fiche avec contacteur de terre. Vous pouvez y connecter un outil électrique externe.

L'aspirateur peut être mis en marche et arrêté via l'outil connecté. La poussière est immédiatement aspirée à la source.

Afin de satisfaire aux réglementations en vigueur, seuls des outils électriques générant de la poussière approuvés peuvent être branchés sur l'aspirateur.

La puissance maximale de l'appareil électrique connecté est mentionnée dans la section « Spécifications ».

Avant de placer l'interrupteur sur la position il faut s'assurer que l'outil branché dans la prise est éteint.

## 3.3 Avant l'aspiration humide

### ATTENTION



La machine est dotée d'un système de flotteur qui coupe le débit d'air de la machine lorsque le niveau de liquide max. est atteint. Vous entendrez un changement au niveau du bruit émis par le moteur et la puissance d'aspiration se réduira. Lorsque cela se produit, coupez la machine. Débranchez la machine de la prise. N'aspirez jamais de liquide sans avoir installé le flotteur.

## 3.4 Vidange du réservoir après aspiration humide

Avant de vider le réservoir, débranchez l'aspirateur. Déconnectez le flexible de l'entrée en tirant sur le flexible. Détachez les loquets en les tirant vers l'extérieur afin de libérer la partie supérieure du moteur. Ouvrez la partie supérieure du moteur du réservoir. Videz et nettoyez le réservoir et le système de flotteur après avoir aspiré des liquides. N'aspirez jamais de liquides sans avoir installé le système de flotteur et le filtre dans la machine.

Pour procéder à la vidange, inclinez le réservoir vers l'arrière et versez les liquides dans une bouche d'évacuation ou similaire.

Remplacez la partie supérieure du moteur sur le réservoir. Sécurisez la partie supérieure du moteur avec les loquets.

## 3.5 Vidange du réservoir après aspiration sèche

Retirez la fiche de la prise avant de procéder à la vidange du réservoir après aspiration sèche. Contrôlez régulièrement les filtres et le sac à poussière. Détachez les loquets en les tirant vers l'exté-

rieur afin de libérer la partie supérieure du moteur. Ouvrez la partie supérieure du moteur du réservoir.

**Filtre à cartouche** : Pour nettoyer le filtre, vous pouvez le secouer, le brosser ou le laver. Attendez qu'il soit sec avant de le réutiliser.

**Sac à poussière** : contrôlez le sac afin de vous assurer de son niveau de remplissage. Remplacez le sac à poussière si nécessaire. Retirez l'ancien sac. Le nouveau sac est installé en passant la pièce de carton avec membrane en caoutchouc dans l'entrée d'aspiration. Veillez à ce que la membrane en caoutchouc passe le rebord de l'entrée d'aspiration.

Après la vidange : Fermez la partie supérieure du moteur du réservoir et sécurisez la partie supérieure du moteur à l'aide des loquets. N'aspirez jamais de matériaux secs sans avoir installé le filtre à cartouche et le sac à poussière dans la machine. La puissance d'aspiration de l'aspirateur dépend de la taille et de la qualité du filtre et du sac à poussière. Utilisez exclusivement des filtres et sacs de rechange d'origine.

### 3.6 Push & Clean

La machine est dotée d'un système de nettoyage du filtre semi-automatique. Push & Clean. Le système de nettoyage du filtre doit être activé au plus tard lorsque la performance d'aspiration se réduit. Une utilisation régulière de la fonction de nettoyage du filtre permet d'augmenter la durée de vie de l'appareil et du filtre.

## 4 Après l'utilisation de l'aspirateur

### 4.1 Après utilisation

Débrancher la fiche de la prise lorsque la machine n'est pas en cours d'utilisation. Enrouler le cordon en commençant par le côté proche de la machine. Le cordon peut être enroulé autour de la partie supérieure du moteur ou du réservoir. Certains modèles sont dotés d'emplacements de rangement spéciaux pour les accessoires.

### 4.2 Transport

- Avant de transporter le réservoir à saletés, il faut fermer tous les verrouillages.
- Ne pas incliner l'aspirateur si le réservoir à saletés contient des liquides.
- Ne pas utiliser de crochet de grue pour soulever l'aspirateur.

### 4.3 Entreposage

- Entreposer l'appareil dans un endroit sec, à l'abri de la pluie et du gel.
- Cette machine doit exclusivement être entreposée à l'intérieur de locaux.

### 4.4 Recyclage de l'aspirateur

Mettre l'ancien nettoyeur hors d'état de fonctionner.

1. Débrancher la machine.
2. Couper le cordon d'alimentation.
3. Ne pas jeter les appareils électriques avec les déchets domestiques.



Comme précisé dans la Directive Européenne 2012/19/EU sur les appareils électriques et électroniques usagés, les équipements électriques usés doivent être collectés séparément et recyclés de manière écologique.

## 5 Maintenance

### 5.1 Maintenance et inspection régulières

La machine doit être maintenue et inspectée régulièrement par du personnel agréé conformément à la législation et aux réglementations en vigueur. Il y a lieu en particulier d'effectuer des tests électriques fréquents concernant la continuité à la terre, la résistance d'isolation et l'état du cordon.

En cas de défaut, la machine DOIT être mise hors service, contrôlée entièrement et réparée par un technicien agréé.

### 5.2 Maintenance



Retirez le câble d'alimentation de la prise de courant pendant la maintenance. Avant d'utiliser l'aspirateur, veillez à ce que la tension affichée sur la plaque signalétique corresponde à la tension de l'alimentation secteur.

L'aspirateur est conçu pour une utilisation intensive et continue. Selon le nombre d'heures de fonctionnement, le filtre à poussière doit être remplacé. Nettoyez l'aspirateur avec un chiffon sec et une petite quantité de vernis pulvérisé.

Pour plus de détails sur le service après-vente, contactez votre distributeur ou le service clientèle Nilfisk-ALTO en charge de votre pays. Voir verso du présent document.

## 6 Informations complémentaires

### 6.1 Déclaration CE de conformité

 Déclaration de conformité	
Produit :	Aspirateur pour l'aspiration humide et à sec
Modèle :	AERO 26, AERO 31
La construction de cette unité est conforme aux réglementations pertinentes suivantes :	Directive machine CE 2006/42/CE Directive CEM CE 2004/108/CE Directive RoHS CE 2011/65/CE
Normes harmonisées appliquées :	EN 60335-1:2012, EN 60335-2-69:2012, EN 55014-1:2006+A1+A2, EN 55014-2:1997+A1+A2, EN 61000-3-2:2006+A1+A2, EN 61000-3-3:2008
Normes internationales appliquées et caractéristiques techniques :	IEC 60335-2-69:2012 IEC 60335-1:2010
Nom et adresse de la personne autorisée à compiler le fichier technique :	Anton Sørensen, Senior Vice President – Global R&D Nilfisk A/S Banemarksvej 58, DK-2605 Broendby
Identité et signature de la personne habilitée à faire la déclaration au nom du fabricant :	 Anton Sørensen, Senior Vice President – Global R&D Nilfisk A/S Banemarksvej 58, DK-2605 Broendby
Lieu et date de la déclaration :	Hadsund 11-03-2015

Pour le Japon, le produit satisfait aux normes CEI 60335-1:2001 et CEI 60335-2-2:2002.

### 6.2 Spécifications

AERO 26, AERO 31 INOX													
		EU				GB		CH		FR	AU / NZ	US	
		26-01	26-21	26-2L	31-21	26-21	26-21	26-2L	31-21	26-21	26-21	26-21	31-21
Tension autorisée	V	220-240V	220-240V	220-240V	220-240V	230V	110V	220-240V	220-240V	220-240V	220-240V	120	120
Consommation P <sub>cei</sub>	W	1000	1000	1200	1000	1000	1000	1200	1000	1000	1000	1000	1000
Puissance raccordée pour la prise de l'appareil	W	-	2600 / 1300*	2400 / 1100*	2600 / 1300*	1900	750	1100	1300	2600	1300	400	400
Fréquence de réseau	Hz	50/60	50/60	50/60	50/60	50/60	50/60	50/60	50/60	50/60	50/60	50/60	50/60
Fusible	A	16 / 10*	16 / 10*	16 / 10*	16 / 10*	13	16	10	10	16	10	15	15
Niveau de protection (humidité, poussières)		IP24											
Classe de protection (électrique)		II 	I	I	I	I	I	I	I	I	I	I	I
Débit d'air	l/min m <sup>3</sup> /h	3600 216	3600 216	3700 220	3600 216	3600 216	3600 216	3700 220	3600 216	3600 216	3600 216	3600 216	3600 216
Vide	kPa	21	21	23,5	21	21	21	23,5	21	21	21	21	21
Niveau sonore de la surface de référence mesuré à une distance de 1 m, EN 60704-1	dB(A)+/-2	72											
Bruit de travail	dB(A)+/-2	64											
Vibration ISO 5349	m/s <sup>2</sup> +/-1	<1,5											
Poids	kg	9	9	9	10,5	9	9	9	10,5	9	9	9	10,5

\* DK

Ces spécifications et détails sont susceptibles d'être modifiés sans préavis.

# Snelstartgids

## Snelstartgids met afbeeldingen

De snelstartgids met afbeeldingen is een hulpmiddel om te helpen bij het opstarten, bedienen en opbergen van het apparaat. De gids is verdeeld in 4 paragrafen, die worden aangegeven door symbolen:



**A**

### Voor u begint

- 1A - Accessoires uitpakken
- 2A - Installatie filterzak
- 3A - Plaatsen van slang
- 4A - Buis vast
- 5A - Plaatsing van accessoires



**B**

### Bediening / Werking

- 1B - Container legen
- 2B - Blaasfunctie
- 3B - Push & Clean
- 4B - Snoer opbergen
- 5B - Slang opbergen



**C**

### Aansluiting van elektrische apparaten

- 1C - Voedingsbron



**D**

### Vervangen van:

- 1D - Vervangen van filterzak
- 2D - Vervangen van filter

**\*) Optionele accessoires / Optie afhankelijk van model**

# Inhoud

<b>1</b>	<b>Belangrijke veiligheidsaanwijzingen</b> .....	<b>23</b>
1.1	<i>Symbolen voor verschillende aanwijzingen</i> .....	23
1.2	<i>Gebruiksaanwijzing</i> .....	23
1.3	<i>Functie en bedoeld gebruik</i> .....	23
1.4	<i>Elektrische aansluiting</i> .....	23
1.5	<i>Verlengsnoer</i> .....	23
1.6	<i>Garantie</i> .....	23
1.7	<i>Tests en goedkeuringen</i> .....	24
1.8	<i>Important warnings</i> .....	24
1.9	<i>Dubbel geïsoleerde toepassingen*</i> .....	24
<b>2</b>	<b>Risico's</b> .....	<b>25</b>
2.1	<i>Elektrische onderdelen</i> .....	25
2.2	<i>Vloeistoffen opzuigen</i> .....	25
2.3	<i>Gevaarlijke stoffen</i> .....	25
2.4	<i>Reserveonderdelen en accessoires</i> ....	25
2.5	<i>Vuiltank legen</i> .....	25
2.6	<i>In explosieve of ontvlambare omgevingen</i> .....	25
2.7	<i>Blaasfunctie.</i> .....	26
<b>3</b>	<b>Bediening / Werking</b> .....	<b>26</b>
3.1	<i>Starten en bedienen van de machine</i> .....	26
3.2	<i>Automatische inschakel/uitschakelfunctie voor vermogensapparaten*</i> .....	26
3.3	<i>Vorbereiden op nat gebruik</i> .....	26
3.4	<i>Legen na nat gebruik</i> .....	26
3.5	<i>Legen na droog gebruik</i> .....	26
3.6	<i>Push &amp; Clean</i> .....	26
<b>4</b>	<b>Na het gebruik van de hogedrukreiniger</b> .....	<b>27</b>
4.1	<i>Na gebruik</i> .....	27
4.2	<i>Transport</i> .....	27
4.3	<i>Opslag</i> .....	27
4.4	<i>De stofzuiger recyclen</i> .....	27
<b>5</b>	<b>Onderhoud</b> .....	<b>27</b>
5.1	<i>Regelmatig onderhoud en inspectie</i> .....	27
5.2	<i>Onderhoud</i> .....	27
<b>6</b>	<b>Meer informatie</b> .....	<b>28</b>
6.1	<i>EU Verklaring van overeenstemming</i> .....	28
6.2	<i>Technische gegevens</i> .....	28



# 1 Belangrijke veiligheidsaanwijzingen



Dit document bevat de veiligheidsinformatie die relevant is voor het gebruik, en een snelstartgids. Voor dat u de stofzuiger voor de eerste keer gebruikt, dient u deze gebruikershandleiding zorgvuldig door te lezen. Bewaar de handleiding voor later gebruik.

## Meer hulp

Meer informatie over het apparaat vindt u op onze website [www.nilfisk-alto.com](http://www.nilfisk-alto.com).

Neem voor vragen contact op met de Nilfisk-ALTO-verkoper die verantwoordelijk is voor uw land. Zie achterzijde van dit document.

### 1.1 Symbolen voor verschillende aanwijzingen

#### GEVAAR



Gevaar dat kan leiden tot ernstig, blijvend of dodelijk letsel.

#### WAARSCHUWING



Gevaar dat kan leiden tot ernstig of dodelijk letsel.

#### WAARSCHUWING!



Gevaar dat kan leiden tot lichte beschadigingen en persoonletsel.

### 1.2 Gebruiksaanwijzing

Dit apparaat moet:

- alleen gebruikt worden door personen die zijn geïnstrueerd in het correct gebruik ervan en uitdrukkelijk zijn aangesteld voor de bedieningstaak.
- alleen onder supervisie gebruikt worden
- Dit apparaat is niet bestemd voor gebruik door personen (waaronder kinderen) met beperkte lichamelijke, zintuiglijke of geestelijke vermogens of een gebrek aan ervaring of kennis.
- Leer kinderen dat zij niet met het apparaat mogen spelen.
- Gebruik geen werkmethode die onveilig zijn.
- Gebruik de stofzuiger nooit zonder filter.
- Schakel in de volgende situaties het apparaat uit en trek de stekker uit het stopcontact.
  - Voor reinigen en onderhoud
  - Voor het vervangen van onderdelen
  - Voor het vervangen van het apparaat
- Indien zich schuim ontwikkelt of er vloeistof uit het apparaat loopt

Naast de gebruiksaanwijzing en de wetten ter voorkoming van ongevallen die in het desbetreffende

land gelden, moeten de algemeen aanvaarde regels voor veiligheid en correct gebruik worden nageleefd.

### 1.3 Functie en bedoeld gebruik

Deze stofzuiger is ontworpen, ontwikkeld en getest onder strikte omstandigheden voor efficiënt en veilig gebruik indien correct onderhouden en gebruikt conform de volgende instructies.

Deze stofzuiger is bedoeld voor commercieel of huishoudelijk gebruik. Ongelukken door verkeerd gebruik kunnen alleen voorkomen worden door de personen die de machine gebruiken.

**LEES ALLE VOORZORGMAATREGELEN EN HOUD U HIERAAN**

Dit apparaat is geschikt voor het verzamelen van droog, niet-ontvlambaar stof en vloeistoffen.

Ieder ander gebruik wordt beschouwd als oneigenlijk gebruik. De fabrikant aanvaardt geen aansprakelijkheid voor schade als gevolg van een dergelijk gebruik. De gevolgen van een dergelijk gebruik komen geheel voor risico van de gebruiker. Een juist gebruik omvat ook een juiste bediening, onderhoud en reparaties zoals aangegeven door de fabrikant.

### 1.4 Elektrische aansluiting

1. Wij adviseren om de stofzuiger aan te sluiten via een reststroomonderbreker.
2. Organiseer de elektrische onderdelen (stekker, pluggen en koppelingen) en leg de verlengsnoer zo neer dat de beschermingsklasse behouden blijft.
3. Aansluitingen en koppelingen van elektrische snoeren en verlengsnoeren moeten waterdicht zijn.

### 1.5 Verlengsnoer

1. Gebruik als verlengsnoer alleen de versie die door de fabrikant wordt aanbevolen of een van hogere kwaliteit.
2. Als u een verlengsnoer gebruikt, controleer dan de minimale doorsneden van de kabel:

Kabellengte	Doorsnede	
	< 16 A	< 25 A
tot 20 m	1,5 mm <sup>2</sup>	2,5 mm <sup>2</sup>
20 tot 50 m	2,5 mm <sup>2</sup>	4,0 mm <sup>2</sup>

### 1.6 Garantie

Onze algemene voorwaarden zijn van kracht wat betreft de garantie.

Ongeautoriseerde wijzigingen aan de apparatuur, het gebruik van de verkeerde borstels en het gebruik van de apparatuur op een andere wijze dan oorspronkelijk bedoeld door de leverancier ontheft deze laatste van zijn aansprakelijkheid ten aanzien van de ontstane schade.

## 1.7 Tests en goedkeuringen

Er dienen elektrische testen uitgevoerd worden conform de voorschriften in veiligheidsregel EN 62638. Deze testen moeten op regelmatige tijdstippen en na reparaties of wijzigingen worden uitgevoerd.

De stofzuiger is goedgekeurd conform IEC/EN 60335-2-69.

## 1.8 Important warnings

### WAARSCHUWING



- Om het risico op brand, elektrische schokken of verwondingen te verkleinen, leest u alle veiligheidsinstructies en voorzorgsmarkeringen voor u gebruik, en houdt u zich hieraan. Deze stofzuiger is veilig indien gebruikt voor de reinigingsfuncties die vermeld zijn. Mocht er schade optreden aan elektrische of mechanische onderdelen, dan moet de stofzuiger en/of het accessoire voor gebruik gerepareerd worden bij een vakkundig servicestation of door de fabrikant om verdere schade aan het apparaat of verwondingen aan de gebruiker te voorkomen.
- Laat het apparaat niet onbeheerd achter als de stekker in het stopcontact zit. Haal deze eruit als u hem niet gebruikt en voor onderhoud.
- Niet gebruiken met beschadigd snoer of stekker. Houd bij het loshalen de stekker vast en niet de kabel. Hanteer de stekker of de stofzuiger niet met natte handen. Zet alle bedieningsfuncties uit voor u de stekker uit het stopcontact haalt.
- Niet trekken of dragen aan het snoer, het snoer als handvat gebruiken, de deur dichtdoen met het snoer ertussen of het snoer rond scherpe randen of hoeken trekken. Niet met de stofzuiger over het snoer rijden. Snoer buiten bereik van warmtebronnen houden.
- Houd haar, losse kleding, vingers en andere delen van het lichaam buiten bereik van openingen en bewegende onderdelen. Plaats geen objecten in openingen en gebruik de machine niet als de openingen geblokkeerd zijn. Houdt openingen vrij van stof, pluizen, haar en andere items die de luchtstroom kunnen hinderen.
- Deze machine is niet geschikt voor het verzamelen van gevaarlijk stof.
- Niet gebruiken voor het verzamelen van ontvlambare of ontbrandbare vloeistoffen als diesel, of op plekken waar deze vloeistoffen aanwezig kunnen zijn.
- Verzamel geen items die branden of roken, zoals sigaretten, lucifers of hete as.
- Wees extra voorzichtig met het schoonmaken op trappen.

- Alleen gebruiken als filters geplaatst zijn.
- Als de stofzuiger niet goed werkt of gevallen, beschadigd, buiten gelaten of in het water gevallen is, breng hem dan terug naar een servicecenter of een dealer.
- Als schuim of vloeistof uit de machine ontsnapt, schakel deze dan onmiddellijk uit.
- De stofzuiger mag niet als waterpomp gebruikt worden. De stofzuiger is bedoeld voor het opzuigen van lucht- en watermengels.
- Sluit de stofzuiger aan op een goed geaard stopcontact. Het stopcontact en het verlengsnoer moeten beschikken over een werkende isolatieweerstand.
- Zorg voor goede ventilatie op de werkplek.
- Gebruik de stofzuiger niet als ladder of opstapje. De stofzuiger kan omvallen en beschadigd raken. Gevaar op verwondingen.

## 1.9 Dubbel geïsoleerde toepassingen\*



### WAARSCHUWING!



- Alleen gebruiken zoals beschreven in deze handleiding met de door de fabrikant aanbevolen hulpstukken.
- Controleer, VOOR U DE STEKKER VAN UW STOFZUIGER IN HET STOPCONTACT STEEKT, het typeplaatje op het apparaat om te zien of het nominaal vermogen valt binnen 10% van het beschikbaar vermogen.
- Dit apparaat beschikt over dubbele isolatie. Gebruik alleen identieke vervangingsonderdelen. Zie instructies voor het onderhoud aan dubbel geïsoleerde apparaten.

In een dubbel geïsoleerd apparaat bevinden zich twee isolatiesystemen in plaats van aarding. Er zit geen aarding op een dubbel geïsoleerd apparaat, en er mag ook geen middel voor aarding geïnstalleerd worden. Het onderhouden van een dubbel geïsoleerd apparaat is een zeer nauwkeurig en vakkundig werk, en mag alleen uitgevoerd worden door gekwalificeerde monteurs. Reserveonderdelen voor een dubbel geïsoleerd apparaat dienen precies hetzelfde te zijn als de onderdelen die ze vervangen. Een dubbel geïsoleerd apparaat is gemarkeerd met de woorden "DUBBELE ISOLATIE" of "DUBBEL GEÏSOLEERD". Het symbool (vierkant in een vierkant) kan ook op het product gebruikt worden.

De machine is uitgerust met een speciaal ontwikkeld snoer dat, indien beschadigd, vervangen dient te worden door een snoer van hetzelfde type. Dit is verkrijgbaar bij geautoriseerde servicecentra en

dealers, en dient geplaatst te worden door opgeleide medewerkers.

## 2 Risico's

### 2.1 Elektrische onderdelen

#### GEVAAR



Het bovenste deel van de stofzuiger bevat werkende onderdelen. Contact met werkende onderdelen kan leiden tot ernstige of zelfs fatale verwondingen.

- Spuit geen water op het bovenste gedeelte van de stofzuiger.

#### GEVAAR



Elektrische schok door foutieve aansluiting tussen snoer en verlengsnoer. Het aanraken van een foutieve aansluiting tussen snoer en verlengsnoer kan leiden tot ernstige of zelfs fatale verwondingen.

- Beschadig de stroomkabel niet, bijvoorbeeld door erover heen te rijden, eraan te trekken of hem plat te drukken.
- Controleer regelmatig de stroomkabel met het oog op beschadigingen of slijtage.
- Indien de stroomkabel beschadigd is, moet deze worden vervangen door een erkende Nilfisk-dealer of een persoon met vergelijkbare kwalificaties om gevaarlijke situaties te voorkomen.
- Onder geen enkele omstandigheid mag het stroomsnoer rond vingers of een lichaamsdeel van de bediener gewikkeld worden.

#### WAARSCHUWING!



Apparaataansluiting.\*  
De apparaataansluiting is alleen bedoeld voor doeleinden die zijn vermeld in de bedieningsinstructies. De aansluiting van andere apparaten kan leiden tot schade.

- Voordat u een stekker in het stopcontact steekt, schakel de stofzuiger en het apparaat dat wordt aangesloten dan eerst uit.
- Lees de bedieningsinstructies van het aan te sluiten apparaat en houdt u aan de daarin opgenomen veiligheidsvoorschriften.

#### WAARSCHUWING!



Schade door ongeschikt vermogen. Het apparaat kan beschadigd raken als het wordt aangesloten op een ongeschikt vermogen.

- De aangegeven bedrijfsspanning op het typeplaatje moet overeenkomen met de netspanning.

### 2.2 Vloeistoffen opzuigen

#### WAARSCHUWING!



Vloeistoffen opzuigen  
Zuig geen ontvlambare vloeistoffen op.

- Voordat vloeistoffen worden opgezogen, moet u altijd de filterzak/afvalzak verwijderen en controleren of de vlotter of waterpeilregeling goed functioneert.
- Het gebruik van een bijzonder filterelement of filterscherm is aanbevolen.
- Als er schuim verschijnt, moet u het werk onmiddellijk stopzetten en de tank legen.

### 2.3 Gevaarlijke stoffen

#### WAARSCHUWING



Gevaarlijke stoffen.  
Het opzuigen van gevaarlijke stoffen kan leiden tot ernstig persoonlijk letsel of de dood.

- De volgende stoffen mogen niet worden opgezogen met de stofzuiger:
- gevaarlijk stof
- hete materialen (brandende sigaretten, hete as enz.)
- ontvlambare, explosieve, agressieve vloeistoffen (bijv. benzine, oplosmiddelen, zuren, basen enz.)
- ontvlambaar, explosief stof (bijv. magnesium of aluminiumstof enz.)

### 2.4 Reserveonderdelen en accessoires

#### WAARSCHUWING!



Reserveonderdelen en accessoires.  
Het gebruik van niet-goedgekeurde reserveonderdelen en accessoires kan de veiligheid van het apparaat in gevaar brengen.

- Gebruik alleen reserveonderdelen en accessoires van Nilfisk-ALTO.
- Gebruik alleen borstel die zijn meegeleverd met de stofzuiger of die zijn vermeld in de gebruikshandleiding.

### 2.5 Vuiltank legen

#### WAARSCHUWING!



Het opzuigen van gevaarlijke stoffen.  
Opgezogen stoffen kunnen gevaarlijk zijn voor het milieu.

- Ontdoe u van het vuil conform de wettelijke voorschriften.

### 2.6 In explosieve of ontvlambare omgevingen

#### WAARSCHUWING!



Dit apparaat is niet geschikt voor gebruik in explosieve of ontvlambare omgevingen of waar dergelijke omgevingen kunnen ontstaan door de aanwezigheid van vluchtige vloeistoffen of ontvlambare gassen of dampen.

## 2.7 Blaasfunctie.

### WAARSCHUWING!



De stofzuiger is uitgerust met een blaasfunctie. Blaas de uitgaande lucht niet willekeurig rond in gesloten ruimtes. Gebruik de blaasfunctie alleen met een schone buis. Stoffen kunnen gevaarlijk zijn voor de menselijke gezondheid.

## 3 Bediening / Werking

### 3.1 Starten en bedienen van de machine

Controleer of de stroomschakelaar is uitgeschakeld (stand 0). Controleer of geschikte filters zijn geïnstalleerd in de machine. Sluit vervolgens de zuigslang aan op de zuigopening van de machine door de slang naar voren te trekken totdat deze stevig vast zit in de opening. Sluit daarna de twee buizen aan met de slangenhendel, draai de buizen zodat deze stevig vast zitten. Bevestig een geschikt mondstuk op de buis. Kies een mondstuk dat geschikt is voor het type vuil dat u wilt opzuigen. Sluit de stekker aan op een geschikt stopcontact. Zet de stroomschakelaar in stand 1 om de motor te starten.



Druk op I: Het apparaat inschakelen  
Druk op 0: Het apparaat stoppen



Druk op I: Het apparaat inschakelen  
Druk op 0: Het apparaat stoppen  
Druk op P: Automatische inschakel/uitschakelfunctie inschakelen



Druk op I: Start het apparaat - naar rechts draaien voor snelheidsregeling  
Druk op 0: Het apparaat stoppen  
Druk op P: Automatische inschakel/uitschakelfunctie inschakelen  
- naar links draaien voor snelheidsregeling

### 3.2 Automatische inschakel/uitschakelfunctie voor vermogensapparaten\*

Een stopcontact met aardecontact is in de stofzuiger geïntegreerd. Een extern vermogensapparaat kan hierop worden aangesloten worden.

De stofzuiger kan in- en uitgeschakeld via het aangesloten vermogenapparaat. Vuil wordt direct van de stofbron opgezogen.

U mag, om te voldoen aan te regels, alleen goedgekeurde stofproducerende apparaten aansluiten.

Het maximale voedingsverbruik van het aangesloten elektrische apparaat wordt vermeld in de paragraaf "Specificaties".

Voordat u de schakelaar in de positie  zet, controleert u of het aangesloten apparaat uitgeschakeld is.

## 3.3 Voorbereiden op nat gebruik

### WAARSCHUWING!



De machine is uitgerust met een vlottersysteem dat de luchtstroom door de machine afsluit als het maximale vloeistofniveau is bereikt. U hoort een merkbare verandering in het motorgeluid en u zult merken dat de zuigkracht afneemt. Als dit het geval is, schakel dan de machine uit. Haal de stekker uit het stopcontact. Zuig nooit vloeistof op zonder dat de vlotter is geplaatst.

### 3.4 Legen na nat gebruik

Haal eerst de stekker uit het stopcontact voordat u de container leegt. Trek de slang uit de inlaat. Open de klem door deze naar buiten te trekken zodat de motorbehuizing vrijkomt. Neem de motorbehuizing van de container. Leeg de container en maak de container en het vlottersysteem schoon na ieder gebruik. Zuig nooit vocht op zonder dat het vlottersysteem en het filter zijn geïnstalleerd. Leeg de container door deze achterover te kantelen en de vloeistof in een vloerputje of iets dergelijks weg te laten lopen.

Bevestig de motorbehuizing weer op de container. Sluit de motorbehuizing met de vergrendelingen.

### 3.5 Legen na droog gebruik

Haal de stekker uit het stopcontact voordat u gaat legen na nat gebruik. Controleer de filters en de stofzak regelmatig. Open de klem door deze naar buiten te trekken zodat de motorbehuizing vrijkomt. Neem de motorbehuizing van de container.

**Patroonfilter:** U kunt het filter reinigen door het te schudden, borstelen of wassen. Wacht totdat de filter droog is voordat u het opnieuw gebruikt.

**Stofzak:** controleer de hoeveelheid vuil in de zak. Vervang de stofzak indien noodzakelijk. Verwijder de oude zak. De nieuw zak wordt geplaatst door het kartonnen deel met het rubberen membraan over de stofzuigeringang te schuiven. Zorg dat het rubberen membraan voorbij de verhoging van de stofzuigeringang komt.

Na legen: Sluit de bovenkant van de container en bevestig het motordeksel met de vergrendelingen. Nooit droog zuigen zonder dat het patroonfilter en de stofzak in de machine zijn geplaatst. Het zuigeffect van de stofzuiger hangt af van de grootte en de kwaliteit van het filter en de stofzak. Gebruik daarom alleen originele filters en stofzakken.

### 3.6 Push & Clean

Het apparaat is uitgerust met een semi-automatisch filterreinigingssysteem. Push & Clean Het filterreinigingssysteem dient als laatste ingeschakeld te wor-

den als de prestaties van de stofzuiger niet langer toereikend zijn. Regelmatig gebruik van de filterreinigingsfunctie verhoogt de gebruiksduur van het filter.

## 4 Na het gebruik van de hogedrukreiniger

### 4.1 Na gebruik

Haal de stekker uit het stopcontact als de machine niet in gebruik is. Wikkel het snoer vanaf de machine op. Het stroomsnoer kan rond het motordeksel of de container worden gewikkeld. Sommige versies beschikken over speciale opslagvakken voor accessoires.

### 4.2 Transport

- Sluit voordat u de afvaltank vervoert alle verendelingen.
- Kantel de zuiger niet als de vuilopvangtank vloeistof bevat.
- Gebruik geen kraanhaak om de zuiger op te tillen.

### 4.3 Opslag

- Sla het apparaat op een droge en vorstvrije plek op.
- Dit apparaat moet alleen binnenshuis worden opgeslagen.

### 4.4 De stofzuiger recyclen

Maak de oude stofzuiger onklaar.

1. Haal de stekker uit het stopcontact.
2. Knip de het stroomsnoer door.
3. Zet elektrische apparaten niet bij het huisvuil.



Zoals aangegeven in de EU-richtlijn 2012/19/EU betreffende afgedankte elektrische en elektronische apparatuur, moeten gebruikte elektrische artikelen apart worden ingezameld en op ecologische wijze worden gerecycled.

## 5 Onderhoud

### 5.1 Regelmatig onderhoud en inspectie

Regelmatig onderhoud en inspectie van uw apparaat dient uitgevoerd te worden door geschikt personeel conform de relevante wetten en regels. Vooral elektrische testen voor aardecontinuïteit, isolatieweerstand en conditie van het flexibele snoer dienen regelmatig uitgevoerd te worden.

Als er een defect is, MOET u het apparaat buiten gebruik nemen, volledig controleren en laten repareren door een bevoegd servicemonteur.

### 5.2 Onderhoud

Haal de stekker uit het stopcontact voordat u onderhoudswerkzaamheden gaat uitvoeren. Controleer voor u de machine gebruikt of de frequentie en het

getoonde voltage op het typeplaatje overeenkomen met de netspanning.

De stofzuiger is ontwikkeld om voortdurend zware werkzaamheden uit te voeren. Afhankelijk van het aantal gebruiksuren moeten het stoffilter vervangen worden. Maak de stofzuiger schoon met een droge doek en een kleine hoeveelheid polijstmiddel.

Neem voor informatie over klantenservice contact op met uw dealer of Nilfisk-ALTO-servicevertegenwoordiger verantwoordelijk voor uw land. Zie achterzijde van dit document.

## 6 Meer informatie

### 6.1 EU Verklaring van overeenstemming

 Verklaring van overeenstemming	
Product:	Stofzuiger voor nat en droog gebruik
Type:	AERO 26, AERO 31
Het ontwerp van de unit stemt overeen met de volgende geldende bepalingen:	EU Machinerichtlijn 2006/42/EG EU Richtlijn EMC 2004/108/EG EU RoHS-Richtlijn 2011/65/EG
Geldende normen:	EN 60335-1:2012, EN 60335-2-69:2012, EN 55014-1:2006+A1+A2, EN 55014-2:1997+A1+A2, EN 61000-3-2:2006+A1+A2, EN 61000-3-3:2008
Toegepaste internationale normen en technische specificaties:	IEC 60335-2-69:2012 IEC 60335-1:2010
Naam en adres van de persoon die is bevoegd tot het samenstellen van de technische gegevens:	Anton Sørensen, Senior Vice President – Global R&D Nilfisk A/S Banemarksvej 58, DK-2605 Broendby
Identiteit en handtekening van de persoon die namens de fabrikant gerechtigd is om de verklaring op te stellen:	 Anton Sørensen, Senior Vice President – Global R&D Nilfisk A/S Banemarksvej 58, DK-2605 Broendby
Plaats en datum van de verklaring:	Hadsund 11-03-2015

Voor Japan, het product voldoet aan IEC 60335-1:2001 & IEC 60335-2-2:2002

### 6.2 Technische gegevens

AERO 26, AERO 31 INOX													
		EU				GB		CH		FR	AU / NZ	US	
		26-01	26-21	26-2L	31-21	26-21	26-21	26-2L	31-21	26-21	26-21	26-21	31-21
Mogelijke spanning	V	220-240V	220-240V	220-240V	220-240V	230V	110V	220-240V	220-240V	220-240V	220-240V	120	120
Vermogen P <sub>iec</sub>	W	1000	1000	1200	1000	1000	1000	1200	1000	1000	1000	1000	1000
Aangesloten vermogen voor apparaataansluiting	W	-	2600 / 1300*	2400 / 1100*	2600 / 1300*	1900	750	1100	1300	2600	1300	400	400
Netfrequentie	Hz	50/60	50/60	50/60	50/60	50/60	50/60	50/60	50/60	50/60	50/60	50/60	50/60
Zekering	A	16 / 10*	16 / 10*	16 / 10*	16 / 10*	13	16	10	10	16	10	15	15
Beschermingsgraad (vocht, stof)		IP24											
Beschermingsklasse (elektrisch)		II 	I	I	I	I	I	I	I	I	I	I	I
Luchtstroom	l/min m³/h	3600 216	3600 216	3700 220	3600 216	3600 216	3600 216	3700 220	3600 216	3600 216	3600 216	3600 216	3600 216
Vacuum	kPa	21	21	23,5	21	21	21	23,5	21	21	21	21	21
Geluidsniveaumeetvlak op 1 m afstand, EN 60704-1	dB(A)+/-2	72											
Arbeidsgeluid	dB(A)+/-2	64											
Trilling ISO 5349	m/s²+/-1	<1,5											
Gewicht	kg	9	9	9	10,5	9	9	9	10,5	9	9	9	10,5

\* DK

Specificaties en details kunnen zonder voorafgaande aankondiging gewijzigd worden.

## Guida rapida

### Guida rapida illustrata

La guida rapida illustrata è pensata per offrire un aiuto per l'avvio, il funzionamento e la conservazione dell'unità. Essa è suddivisa in 4 sezioni, rappresentate dai simboli:

**A**



#### Prima della messa in funzione

- 1A - Disimballaggio degli accessori
- 2A - Installazione sacchetto del filtro
- 3A - Inserimento tubo
- 4A - Fissaggio tubo
- 5A - Posizionamento accessori

**B**



#### Comandi/Utilizzo

- 1B - Svuotamento del contenitore
- 2B - Funzione di soffiatura
- 3B - Push & Clean
- 4B - Vano per il cavo
- 5B - Vano per il tubo

**C**



#### Collegamenti di apparecchi elettrici

- 1C - Utensile elettrico

**D**



#### Sostituzione di:

- 1D - Sostituzione sacchetto del filtro
- 2D - Sostituzione filtro

\*) Accessori opzionali/In base al modello

## Sommario

<b>1</b>	<b>Importanti istruzioni sulla sicurezza .....</b>	<b>30</b>
1.1	Simboli impiegati per contrassegnare le istruzioni.....	30
1.2	Istruzioni per l'uso.....	30
1.3	Scopo e uso previsto .....	30
1.4	Collegamento elettrico.....	30
1.5	Cavo di prolunga.....	30
1.6	Garanzia .....	30
1.7	Test e omologazioni.....	31
1.8	Avvertenze importanti .....	31
1.9	Apparecchi con doppio isolamento* .....	31
<b>2</b>	<b>Rischi .....</b>	<b>32</b>
2.1	Componenti elettriche.....	32
2.2	Aspirazione di liquidi.....	32
2.3	Materiali pericolosi.....	32
2.4	Pezzi di ricambio e accessori .....	32
2.5	Svuotamento del serbatoio.....	32
2.6	In atmosfera esplosiva o infiammabile.....	32
2.7	Funzione di soffiatura. ....	33
<b>3</b>	<b>Comandi / Utilizzo .....</b>	<b>33</b>
3.1	Avvio e funzionamento dell'apparecchio..	33
3.2	Funzionamento con accensione/spengimento automatico per utensili elettrici* ....	33
3.3	Prima dell'aspirazione a umido.....	33
3.4	Svuotamento dopo l'aspirazione a umido	33
3.5	Svuotamento dopo l'aspirazione a secco	33
3.6	Push & Clean.....	34
<b>4</b>	<b>Dopo aver utilizzato l'aspirapolvere .....</b>	<b>34</b>
4.1	Dopo l'uso.....	34
4.2	Trasporto.....	34
4.3	Immagazzinaggio.....	34
4.4	Riciclaggio dell'aspirapolvere.....	34
<b>5</b>	<b>Manutenzione .....</b>	<b>34</b>
5.1	Ispezione e manutenzione regolari.....	34
5.2	Manutenzione .....	34
<b>6</b>	<b>Ulteriori informazioni .....</b>	<b>35</b>
6.1	Dichiarazione di conformità UE.....	35
6.2	Specifiche tecniche.....	35

# 1 Importanti istruzioni sulla sicurezza



Il presente documento contiene informazioni importanti sulla sicurezza relative all'apparecchio, nonché una guida rapida. Prima di mettere in funzione l'aspirapolvere per la prima volta, è necessario leggere fino in fondo questo manuale di istruzioni con attenzione. Conservare le istruzioni per un'eventuale consultazione in futuro.

## Assistenza supplementare

Maggiori informazioni sull'aspirapolvere sono disponibili sul nostro sito Web all'indirizzo [www.nilfisk-alto.com](http://www.nilfisk-alto.com).

Per ulteriori domande contattare il rappresentante dell'assistenza Nilfisk-ALTO responsabile per il proprio Paese.

Consultare l'ultima pagina del presente documento.

### 1.1 Simboli impiegati per contrassegnare le istruzioni

#### PERICOLO



Pericolo che comporta direttamente lesioni gravi o irreversibili, o persino il decesso.

#### AVVERTENZA



Pericolo che può portare a lesioni gravi o persino al decesso.

#### ATTENZIONE



Pericolo che può portare a lesioni e danni di minore entità.

### 1.2 Istruzioni per l'uso

L'apparecchio:

- deve essere usato solo da persone che conoscano le relative istruzioni per il corretto uso e che abbiano esplicitamente ricevuto l'incarico di utilizzarlo
- deve essere utilizzato esclusivamente dietro supervisione
- Non è previsto l'uso di questo apparecchio da parte di persone (bambini inclusi) con ridotte capacità fisiche o mentali o che manchino di esperienza e conoscenza dello stesso.
- Non permettere che venga utilizzato come giocattolo da parte dei bambini.
- Evitare qualsiasi operazione rischiosa.
- Non utilizzare mai l'aspirapolvere senza filtro.
- Spegnere l'apparecchio e scollegarlo dalla presa elettrica nei casi seguenti:
  - prima di interventi di pulizia e manutenzione
  - prima della sostituzione di componenti

- prima di un cambio dell'apparecchio
- se si sviluppa schiuma o fuoriesce liquido

Oltre alle istruzioni per l'uso e alle normative per la prevenzione degli incidenti obbligatorie nel Paese di utilizzo, è necessario osservare le regole generali per la sicurezza e il corretto utilizzo.

### 1.3 Scopo e uso previsto

Questo aspirapolvere è progettato, sviluppato e testato rigorosamente per funzionare in maniera efficiente e sicura se mantenuto e utilizzato secondo le seguenti istruzioni.

Questo aspirapolvere è destinato all'uso commerciale o domestico. Gli incidenti dovuti a un utilizzo errato possono essere prevenuti soltanto dagli utenti dell'apparecchio.

**LEGGERE E SEGUIRE TUTTE LE ISTRUZIONI DI SICUREZZA.**

L'apparecchio è utilizzabile per l'aspirazione di polvere secca e non infiammabile e dei liquidi.

Ogni altro uso è considerato uso improprio. Il produttore non accetta responsabilità per eventuali danni provocati da tale uso. Il rischio di tale uso è esclusivamente a carico dell'utilizzatore. L'uso consono include anche il funzionamento, la manutenzione e le riparazioni appropriati secondo quanto specificato dal produttore.

### 1.4 Collegamento elettrico

1. Si consiglia di collegare l'aspirapolvere attraverso un interruttore di circuito a corrente residua.
2. Sistemare i componenti elettrici (prese, spine e dispositivi di collegamento) e posare il cavo di prolunga in modo da mantenere la classe di protezione.
3. I connettori, i dispositivi di collegamento dei cavi di alimentazione e i cavi di prolunga devono essere a tenuta stagna.

### 1.5 Cavo di prolunga

1. Come cavo di prolunga utilizzare esclusivamente la versione specificata dal produttore o una di qualità superiore.
2. Quando si utilizza un cavo di prolunga, verificare la sezione trasversale minima del cavo:

Lunghezza cavo	Sezione trasversale	
	< 16 A	< 25 A
fino a 20 m	1,5 mm <sup>2</sup>	2,5 mm <sup>2</sup>
20 - 50 m	2,5 mm <sup>2</sup>	4,0 mm <sup>2</sup>

### 1.6 Garanzia

Alla garanzia sono applicabili le condizioni commerciali generali di Nilfisk-ALTO.

Il produttore non potrà essere considerato responsabile in alcun modo per i danni derivanti da modifiche non autorizzate apportate all'apparecchio, per l'uso di spazzole non adatte e in seguito ad un utilizzo dell'apparecchio diverso da quello previsto.



## 1.7 Test e omologazioni

È necessario condurre dei test elettrici in conformità alle disposizioni delle normative di sicurezza EN 62638. Tali test devono essere condotti a intervalli regolari e dopo riparazioni o modifiche.

L'aspirapolvere è stato approvato in conformità con IEC/EN 60335-2-69.

## 1.8 Avvertenze importanti

### AVVERTENZA



- Per ridurre il rischio di incendi, scosse elettriche o lesioni, leggere e seguire tutte le istruzioni di sicurezza e i simboli di attenzione prima dell'uso. Questo aspirapolvere è progettato per essere sicuro quando utilizzato per le funzioni di pulizia, come specificato. In caso di danni alle parti elettriche o meccaniche, l'aspirapolvere e/o l'accessorio vanno riparati da un centro di assistenza competente o dal produttore prima dell'uso, in modo da evitare ulteriori danni all'apparecchio o lesioni all'utente.
- Non lasciare l'apparecchio quando la spina è attaccata. Staccare la spina dalla presa quando l'apparecchio non si utilizza e prima della manutenzione.
- Non utilizzare se il cavo o la spina sono danneggiati. Per scollegare il cavo di alimentazione, afferrare la spina e non il cavo. Non toccare la spina o l'aspirapolvere con le mani umide o bagnate. Spegnerne tutti i comandi prima di staccare la spina.
- Non trascinare l'apparecchio tirandolo per il cavo, non utilizzare il cavo come una maniglia, non chiudere le porte sul cavo e non tirare il cavo intorno a bordi o angoli taglienti. Non utilizzare l'aspirapolvere sul cavo. Tenere lontano il cavo dalle superfici calde.
- Tenere i capelli, i vestiti non aderenti, le dita e tutte le parti del corpo lontano dalle aperture e dalle parti in movimento. Non collocare oggetti nelle aperture e non utilizzare con le aperture bloccate. Mantenere le aperture libere da polvere, pelucchi, capelli e tutto ciò che potrebbe ridurre il flusso di aria.
- Questo apparecchio non è adatto per raccogliere polvere pericolosa.
- È vietato l'impiego per aspirare liquidi infiammabili o combustibili come benzina, o l'uso in zone in cui possano essere presenti.
- Non aspirare niente che stia bruciando o fumando, come sigarette, fiammiferi o ceneri incandescenti.

- Utilizzare particolare attenzione quando si puliscono le scale.
- Non utilizzare senza filtri.
- Se l'aspirapolvere non funziona correttamente oppure è caduto, è rimasto danneggiato, è stato lasciato all'aperto o è caduto nell'acqua, portarlo presso un centro di assistenza o un rivenditore.
- Se schiuma o liquidi escono dall'apparecchio, spegnerlo immediatamente.
- L'aspirapolvere non va usato come pompa dell'acqua. L'aspirapolvere è pensato per aspirare miscele di aria e acqua.
- Collegare l'aspirapolvere a un'alimentazione elettrica correttamente messa a terra. La presa elettrica e il cavo di prolunga devono essere dotati di un conduttore protettivo funzionante.
- Garantire una buona ventilazione nel posto di lavoro.
- Non utilizzare l'aspirapolvere come scala. L'aspirapolvere potrebbe capovolgersi e danneggiarsi. Pericolo di lesioni.

## 1.9 Apparecchi con doppio isolamento\*



### ATTENZIONE



- Utilizzare l'apparecchio solo come descritto nel presente manuale e solo con gli accessori raccomandati dal produttore.
- PRIMA DI COLLEGARE L'ASPIRAPOLVERE ALLA PRESA DI CORRENTE, controllare la targhetta riportante i dati caratteristici posta sull'aspirapolvere per vedere se la tensione nominale corrisponde alla tensione disponibile con una tolleranza del 10%.
- Questo apparecchio è provvisto di doppio isolamento. Usare solo pezzi di ricambio identici. Consultare le istruzioni per la manutenzione degli apparecchi a doppio isolamento.

In un apparecchio a doppio isolamento, invece della messa terra vengono forniti due sistemi di isolamento. Gli strumenti senza messa a terra vengono forniti su un apparecchio a doppio isolamento, e non è necessario aggiungere all'apparecchio uno strumento per la messa a terra. La manutenzione di un apparecchio a doppio isolamento richiede estrema cura e conoscenza del sistema, e va eseguita soltanto da personale di assistenza qualificato. I pezzi di ricambio per un apparecchio a doppio isolamento devono essere identici alle parti da sostituire. Un apparecchio a doppio isolamento è contrassegnato con le parole "DOPPIO ISOLAMENTO" o "DOPPIAMENTE ISOLATO". Il simbolo (due quadrati uno dentro l'altro) può trovarsi anche sul prodotto.

L'apparecchio è dotato di un cavo specificamente progettato che, se danneggiato, deve essere sostituito da un cavo dello stesso tipo. Esso è disponibile presso i centri di assistenza autorizzati e i rivenditori e deve essere installato da personale qualificato.

## 2 Rischi

### 2.1 Componenti elettriche

#### PERICOLO



La parte superiore dell'aspirapolvere contiene componenti sotto tensione.

Il contatto con tali componenti può provocare lesioni serie o persino fatali.

- Non vaporizzare mai acqua sulla parte superiore dell'aspirapolvere.

#### PERICOLO



Rischio di folgorazione dovuto a un cavo di alimentazione difettoso.

Toccare un cavo di alimentazione difettoso può provocare lesioni gravi o persino mortali.

- Non danneggiare il cavo di alimentazione (ad esempio passandoci sopra, tirandolo o schiacciandolo).
- Controllare regolarmente se il cavo d'alimentazione presenta danni o segni di usura.
- Se il cavo elettrico è danneggiato, deve essere sostituito da un rivenditore autorizzato Nilfisk o da simile persona qualificata, al fine di evitare rischi.
- In nessun caso avvolgere il cavo di alimentazione intorno alle dita o a qualsiasi altra parte del corpo dell'operatore.

#### ATTENZIONE



Presa.\*

La presa è progettata esclusivamente per gli scopi definiti nelle istruzioni per l'uso.

Il collegamento di apparecchi differenti può provocare danni.

- Prima di attaccare la spina di un apparecchio, spegnere sempre l'aspirapolvere e l'apparecchio collegato.
- Leggere le istruzioni per l'uso dell'apparecchio da collegare e rispettare le indicazioni di sicurezza in esse contenute.

#### ATTENZIONE



Danni dovuti a voltaggi della rete di alimentazione non idonei.

L'apparecchio può danneggiarsi se collegato a voltaggi della rete di alimentazione non idonei.

- Verificare che la tensione indicata sulla targhetta corrisponda alla tensione di alimentazione locale.

### 2.2 Aspirazione di liquidi

#### ATTENZIONE



Aspirazione di liquidi.

Non utilizzare per raccogliere liquidi infiammabili

- Prima di procedere alla raccolta di liquidi, rimuovere sempre il sacchetto del filtro/ dei rifiuti e verificare che il galleggiante o il dispositivo di limitazione del livello dell'acqua funzionino correttamente.
- Si consiglia di utilizzare un elemento filtrante separato o un retino del filtro.
- Se compare della schiuma, sospendere immediatamente il lavoro e svuotare il serbatoio.

### 2.3 Materiali pericolosi

#### AVVERTENZA



Materiali pericolosi.

L'aspirazione di materiali pericolosi può causare lesioni gravi o persino mortali.

- L'aspirapolvere non deve essere utilizzato per aspirare:
- polveri pericolose
- materiali caldi (sigarette accese, cenere calda e così via)
- liquidi infiammabili, esplosivi o aggressivi (ad esempio benzina, solventi, acidi, alcali e così via)
- polveri infiammabili o esplosive (ad esempio polvere di magnesio, alluminio e così via)

### 2.4 Pezzi di ricambio e accessori

#### ATTENZIONE



Pezzi di ricambio e accessori.

L'uso di accessori e pezzi di ricambio non originali può compromettere la sicurezza dell'apparecchio.

- Utilizzare soltanto parti di ricambio e accessori di Nilfisk-ALTO.
- Utilizzare soltanto le spazzole fornite con l'aspirapolvere o specificate nel manuale di istruzioni.

### 2.5 Svuotamento del serbatoio

#### ATTENZIONE



Aspirazione di materiali pericolosi per l'ambiente.

I materiali aspirati possono rappresentare un pericolo per l'ambiente.

- Smaltire i rifiuti secondo le normative vigenti.

### 2.6 In atmosfera esplosiva o infiammabile

#### ATTENZIONE



Questo apparecchio non è adatto per essere impiegato in atmosfere esplosive o infiamma-

bili oppure dove potrebbero generarsi tali atmosfere a causa della presenza di liquidi volatili oppure vapore o gas infiammabile.

## 2.7 Funzione di soffiatura.

### ATTENZIONE



L'aspirapolvere è dotato di una funzione di soffiatura. Non soffiare l'aria in uscita a caso nelle aree circostanti. Utilizzare la funzione di soffiatura esclusivamente con un tubo pulito. Le polveri possono essere pericolose per la salute.

## 3 Comandi / Utilizzo

### 3.1 Avvio e funzionamento dell'apparecchio

Verificare che l'interruttore elettrico sia disattivato (posizione 0). Verificare l'installazione di appositi filtri nell'apparecchio. Quindi, collegare il tubo flessibile di aspirazione inserendolo nella bocca di aspirazione dell'apparecchio spingendo in avanti il tubo fino ad incastrarlo saldamente in posizione nella bocca. Collegare poi i due tubi con il manico del tubo flessibile, torcendoli per assicurarsi che siano correttamente montati. Attaccare al tubo l'ugello adatto, scegliendolo a seconda del tipo di materiale che deve essere aspirato. Collegare la spina ad una presa elettrica adatta. Mettere l'interruttore elettrico in posizione 1 per avviare il motore.



Premere 1: Attiva l'apparecchio  
Premere 0: Arresta l'apparecchio



Premere 1: Attiva l'apparecchio  
Premere 0: Arresta l'apparecchio  
Premere P: Attiva il funzionamento con accensione/spengimento automatico



Premere 1: Attiva l'apparecchio - ruotare in senso orario per controllare la velocità  
Premere 0: Arresta l'apparecchio  
Premere P: Attiva il funzionamento con accensione/spengimento automatico - ruotare in senso antiorario per controllare la velocità

### 3.2 Funzionamento con accensione/spengimento automatico per utensili elettrici\*

Nell'aspirapolvere è integrata una presa elettrica con collegamento a terra. Qui è possibile collegare un utensile elettrico esterno.

L'aspirapolvere può essere acceso e spento mediante l'utensile elettrico collegato. Lo sporco viene immediatamente aspirato dalla fonte di polvere. Per soddisfare le normative, collegare esclusivamente generatori di polvere collaudati.

Il consumo di corrente massimo dell'apparecchio

elettrico collegato è indicato nella sezione "Specifiche tecniche".

Prima di portare l'interruttore in posizione  assicurarsi che l'utensile collegato alla presa dell'apparecchio sia spento.

### 3.3 Prima dell'aspirazione a umido

#### ATTENZIONE



L'apparecchio è dotato di un sistema galleggiante che chiude il flusso di aria attraverso l'apparecchio una volta raggiunto il livello massimo del liquido. Si sentirà un notevole cambiamento del suono prodotto dal motore e si noterà la riduzione del potere aspirante. Quando ciò si verifica, spegnere l'apparecchio. Scollegare l'apparecchio dalla presa elettrica. Non aspirare mai liquidi senza il corpo galleggiante in posizione.

### 3.4 Svuotamento dopo l'aspirazione a umido

Prima di svuotare il contenitore, scollegare l'aspirapolvere dalla presa elettrica. Scollegare il tubo flessibile dalla bocca di entrata tirandolo verso l'esterno. Sganciare il dispositivo di blocco tirandolo verso l'esterno in modo da liberare la parte superiore del motore. Aprire la parte superiore del motore dal contenitore. Dopo l'aspirazione di liquidi, svuotare e pulire sempre il contenitore e il sistema galleggiante. Non aspirare mai liquidi senza il sistema galleggiante e il filtro installati nell'apparecchio. Svuotare il contenitore inclinandolo all'indietro e versare i liquidi in uno scarico a pavimento o simile.

Rimettere la parte superiore del motore nel contenitore. Fissare la parte superiore del motore con i fermi di sgancio.

### 3.5 Svuotamento dopo l'aspirazione a secco

Rimuovere la spina elettrica dalla presa prima di effettuare lo svuotamento dopo l'aspirazione a secco. Controllare regolarmente i filtri e il sacco raccogli-polvere. Sganciare il dispositivo di blocco tirandolo verso l'esterno in modo da liberare la parte superiore del motore. Aprire la parte superiore del motore dal contenitore.

**Filtro a cartuccia:** per pulire il filtro è possibile scuoterlo, spazzolarlo o lavarlo. Prima del riutilizzo attendere che sia asciutto.

**Sacchetto di raccolta:** controllare il sacchetto per verificare il fattore di riempimento. Sostituire il sacco raccogli-polvere se necessario. Rimuovere il sacco vecchio. Il nuovo sacco si monta facendo passare il pezzo di cartone con la membrana di gomma attraverso la bocca di aspirazione. Assicurarsi che la membrana di gomma passi oltre il rialzo presente sulla bocca di aspirazione.

Dopo lo svuotamento: chiudere la parte superiore del motore sul contenitore e fissarla con i fermi di sgancio. Non aspirare mai materiale secco senza filtro a cartuccia o filtro a sacco e sacco raccogli-polvere montati nell'apparecchio. L'efficienza aspirante dell'aspirapolvere dipende dalle dimensioni e dalla qualità del filtro e del sacco raccogli-polvere, pertanto impiegare soltanto filtri e sacchi raccogli-polvere originali.

### 3.6 Push & Clean

L'apparecchio è dotato di un sistema di pulizia del filtro semi-automatico. Push & Clean. Il sistema di pulizia del filtro deve essere azionato quando il potere aspirante non è più sufficiente. Un utilizzo regolare della funzione di pulizia del filtro consente di aumentare la durata del filtro.

## 4 Dopo aver utilizzato l'aspirapolvere

### 4.1 Dopo l'uso

Quando l'apparecchio non è in uso, rimuovere la spina dalla presa. Avvolgere il cavo partendo dall'apparecchio. Il cavo di alimentazione può essere avvolto intorno alla parte superiore del motore oppure nel contenitore. Alcune varianti dispongono di apposite sedi in cui riporre gli accessori.

### 4.2 Trasporto

- Prima di trasportare il serbatoio raccogli-porco, chiudere tutti i dispositivi di bloccaggio.
- Non inclinare l'aspirapolvere se è presente del liquido nel serbatoio raccogli-porco.
- Non usare il gancio di una gru per sollevare l'aspirapolvere.

### 4.3 Immagazzinaggio

- Immagazzinare l'apparecchio in luogo asciutto, protetto dalla pioggia e dal gelo.
- L'apparecchio deve essere riposto solo in ambienti chiusi.

### 4.4 Riciclaggio dell'aspirapolvere

Rendere inutilizzabile il vecchio aspirapolvere.

1. Scollegare l'aspirapolvere dalla corrente.
2. Tagliare il cavo elettrico.
3. È vietato lo smaltimento di apparecchi elettrici insieme ai rifiuti domestici.



Secondo quanto specificato nella direttiva 2012/19/EU del Parlamento europeo sugli apparecchi elettrici ed elettronici a fine vita, i componenti elettrici devono essere raccolti separatamente e riciclati in maniera ecologica.

## 5 Manutenzione

### 5.1 Ispezione e manutenzione regolari

L'ispezione e la manutenzione regolari dell'apparecchio devono essere effettuate da personale qualificato in conformità con le leggi e le normative in vigore. In particolare, i test elettrici per la continuità di terra, la resistenza dell'isolamento e le condizioni del cavo flessibile devono essere effettuati frequentemente.

In caso di difetto, l'apparecchio DEVE essere messo fuori servizio, verificato completamente e riparato da un tecnico autorizzato dell'assistenza.

### 5.2 Manutenzione

Rimuovere la spina dalla presa prima di eseguire la manutenzione. Prima di utilizzare l'apparecchio, assicurarsi che la frequenza e la tensione riportati sulla targhetta corrispondano alla tensione di rete.

L'aspirapolvere è progettato per un funzionamento continuo e pesante. In base al numero di ore di esercizio, il filtro antipolvere va sostituito. Mantenere pulito l'aspirapolvere con un panno asciutto e una piccola quantità di detergente spray.

Per ulteriori informazioni sul servizio postvendita, contatta-

re il proprio rivenditore oppure il rappresentante dell'assistenza Nilfisk-ALTO responsabile per il proprio Paese. Consultare l'ultima pagina del presente documento.

## 6 Ulteriori informazioni

### 6.1 Dichiarazione di conformità UE

Dichiarazione di conformità	
Prodotto:	Aspirapolvere per l'aspirazione di polveri e liquidi
Tipo:	AERO 26, AERO 31
Il design dell'unità è in conformità alle seguenti normative pertinenti:	Direttiva macchine CE 2006/42/CE Direttiva EMC CE 2004/108/CE Direttiva RoHS CE 2011/65/CE
Norme armonizzate applicate:	EN 60335-1:2012, EN 60335-2-69:2012, EN 55014-1:2006+A1+A2, EN 55014-2:1997+A1+A2, EN 61000-3-2:2006+A1+A2, EN 61000-3-3:2008
Norme internazionali applicate e specifiche tecniche:	IEC 60335-2-69:2012 IEC 60335-1:2010
Nome e indirizzo della persona autorizzata a compilare il file tecnico:	Anton Sørensen, Senior Vice President – Global R&D Nilfisk A/S Banemarksvej 58, DK-2605 Broendby
Identità e firma della persona autorizzata a redigere la dichiarazione per conto del produttore:	 Anton Sørensen, Senior Vice President – Global R&D Nilfisk A/S Banemarksvej 58, DK-2605 Broendby
Luogo e data della dichiarazione:	Hadsund 11-03-2015

Per il Giappone, il prodotto è conforme alle norme IEC 60335-1:2001 e IEC 60335-2-2:2002

### 6.2 Specifiche tecniche

AERO 26, AERO 31 INOX													
		EU				GB		CH		FR	AU / NZ	US	
		26-01	26-21	26-2L	31-21	26-21	26-21	26-2L	31-21	26-21	26-21	26-21	31-21
Voltaggio consentito	V	220-240V	220-240V	220-240V	220-240V	230V	110V	220-240V	220-240V	220-240V	220-240V	120	120
Potenza P <sub>iec</sub>	W	1000	1000	1200	1000	1000	1000	1200	1000	1000	1000	1000	1000
Carico collegato per presa	W	-	2600 / 1300*	2400 / 1100*	2600 / 1300*	1900	750	1100	1300	2600	1300	400	400
Frequenza di alimentazione	Hz	50/60	50/60	50/60	50/60	50/60	50/60	50/60	50/60	50/60	50/60	50/60	50/60
Fusibile	A	16 / 10*	16 / 10*	16 / 10*	16 / 10*	13	16	10	10	16	10	15	15
Grado di protezione (umidità, polvere)		IP24											
Classe di protezione (elettrica)		II □	I	I	I	I	I	I	I	I	I	I	I
Flusso d'aria	l/min m³/h	3600 216	3600 216	3700 220	3600 216	3600 216	3600 216	3700 220	3600 216	3600 216	3600 216	3600 216	3600 216
Aspirazione	kPa	21	21	23,5	21	21	21	23,5	21	21	21	21	21
Superficie di misura livello pressione acustica a 1 m di distanza EN 60704-1	dB(A)+/-2	72											
Rumorosità di funzionamento	dB(A)+/-2	64											
Vibrazione ISO 5349	m/s²+/-1	<1,5											
Peso	kg	9	9	9	10,5	9	9	9	10,5	9	9	9	10,5

\* DK

Specifiche e dettagli sono soggetti a modifiche senza preavviso.

## Hurtigguide

### Illustrert hurtigguide

Den illustrerte hurtigguiden er laget for å hjelpe deg når du starter opp, bruker og oppbevarer enheten. Guiden er delt opp i 4 seksjoner som identifiseres av symboler:



#### Før oppstart

- 1A - Pakk opp tilbehøret
- 2A - Montering av filterpose
- 3A - Innsetting av slangen
- 4A - Røret festet
- 5A - Plassering av tilbehøret



#### Kontroll/bruk

- 1B - Tømming av beholderen
- 2B - Blåsefunksjon
- 3B - Push & Clean
- 4B - Oppbevaring av kabelen
- 5B - Oppbevaring av slangen



#### Tilkobling av elektriske apparater

- 1C - Elektrisk verktøy



#### Utskifting av:

- 1D - Utskifting av filterpose
- 2D - Utskifting av filter

\*) Tilvalgstilbehør / Tilbehør avhengig av modell

## Innhold

<b>1</b>	<b>Viktige sikkerhetsanvisninger .....</b>	<b>37</b>
1.1	Symboler som er brukt for merking.....	37
1.2	Bruksanvisning .....	37
1.3	Formål og tilsiktet bruk.....	37
1.4	Strømtilkobling .....	37
1.5	Skjøteledning .....	37
1.6	Garanti .....	37
1.7	Tester og godkjenninger .....	37
1.8	Viktige advarsler .....	38
1.9	Dobbelsolerte apparater* .....	38
<b>2</b>	<b>Farer .....</b>	<b>38</b>
2.1	Elektriske komponenter .....	38
2.2	Oppsamling av væsker .....	39
2.3	Farlige materialer.....	39
2.4	Reservedeler og tilbehør .....	39
2.5	Tømming av avfallsbeholderen.....	39
2.6	I eksplosive eller ildfarlige atmosfærer... ..	39
2.7	Blåsefunksjon. ....	39
<b>3</b>	<b>Kontroll/bruk .....</b>	<b>39</b>
3.1	Start og bruk av maskinen .....	39
3.2	Auto-PÅ/AV drift for elektriske verktøy* ... ..	40
3.3	Før oppsamling av væske .....	40
3.4	Tømming etter oppsamling av væske.....	40
3.5	Tømming etter oppsamling av tørt materiale .....	40
3.6	Push & Clean .....	40
<b>4</b>	<b>Etter at du har brukt støvsugeren .....</b>	<b>40</b>
4.1	Etter bruk .....	40
4.2	Transport.....	40
4.3	Oppbevaring .....	40
4.4	Resirkulering av støvsugeren .....	40
<b>5</b>	<b>Vedlikehold .....</b>	<b>41</b>
5.1	Regelmessig service og inspeksjon.....	41
5.2	Vedlikehold .....	41
<b>6</b>	<b>Ytterligere informasjon .....</b>	<b>42</b>
6.1	EU samsvarserklæring .....	42
6.2	Spesifikasjoner .....	42

# 1 Viktige sikkerhetsanvisninger



Dette dokumentet inneholder sikkerhetsinformasjon som er relevant for apparatet sammen med hurtigguiden. Les denne bruksanvisningen nøye før du starter støvsugeren for første gang. Ta vare på bruksanvisningen til senere bruk.

## Ytterligere støtte

Ytterligere informasjon om apparatet finner du på vår nettside på [www.nilfisk-alto.com](http://www.nilfisk-alto.com). For ytterligere spørsmål bes du ta kontakt med servicerepresentanten for Nilfisk-ALTO i ditt land. Se baksiden av dette dokumentet.

### 1.1 Symboler som er brukt for merking

#### FARE



Fare som fører til alvorlige eller irreversible personskader, eller død.

#### ADVARSEL



Fare som kan føre til alvorlig personskade og død.

#### FORSIKTIG



Fare som kan føre til alvorlig personskade og annen skade.

### 1.2 Bruksanvisning

Apparatet må:

- kun brukes av personer som har fått opplæring i korrekt bruk og som er uttrykkelig gitt oppgaven med å bruke det
- bare brukes under oppsyn
- Dette produktet skal ikke brukes av personer (inkludert barn) med redusert fysisk, sensorisk eller mental kapasitet eller som mangler relevant erfaring eller innsikt.
- Barn må være under oppsyn for å sikre at de ikke leker med apparatet.
- Ikke bruk utrygge arbeidsteknikker.
- Bruk aldri støvsugeren uten filter.
- Slå av apparatet og koble fra apparatkabelen under følgende situasjoner:
  - Før rengjøring og service
  - Før du skifter ut komponenter
  - Før du stiller om apparatet
- Hvis det utvikler seg skum eller det kommer fram væske

I tillegg til bruksanvisningen og de obligatoriske ulykkesforebyggende reglene som gjelder i landet apparatet brukes i, må vanlige regler for sikkerhet og korrekt bruk følges.

### 1.3 Formål og tilsiktet bruk

Denne støvsugeren er konstruert, utviklet og strengt testet for å fungere effektivt og sikkert når den vedlikeholdes og brukes i samsvar med følgende anvisninger.

Denne støvsugeren skal brukes til kommersielle formål eller i husholdningene. Ulykker som skyldes misbruk kan bare forhindres av dem som bruker maskinen.

**LES OG FØLG ALLE SIKKERHETSANVISNINGER.**

Denne maskinen egner seg for å ta opp tørt ikke brennbart støv og væsker.

All annen bruk anses feilaktig bruk. Produsenten påtar seg ikke ansvar for eventuelle skader som følge av feilaktig bruk. Risikoen hviler i disse tilfeller ene og alene på brukeren. Riktig bruk omfatter riktig betjening, vedlikehold og reparasjoner som angitt av produsenten.

### 1.4 Strømtilkobling

1. Det anbefales at støvsugeren kobles til via en jordfeilbryter.
2. Organiser de elektriske delene (kontakter, plugger og koblinger) og legg ned skjøteledninger slik at beskyttelsesklassen opprettholdes.
3. Kontakter og koblinger til apparatkabelen og skjøteledningene må være vanntette.

### 1.5 Skjøteledning

1. Bruk bare slik skjøteledning som er angitt av produsenten eller en av høyere kvalitet.
2. Når du bruker skjøteledning må du kontrollere tverrsnittet på lederne:

Kabellengde	Tverrsnitt	
	< 16 A	< 25 A
opp til 20 m	1,5 mm <sup>2</sup>	2,5 mm <sup>2</sup>
20 til 50 m	2,5 mm <sup>2</sup>	4,0 mm <sup>2</sup>

### 1.6 Garanti

Våre generelle forretningsvilkår gjelder med hensyn til garantien.

Uautoriserte modifikasjoner som er utført på dette apparatet, bruk av feil børster i tillegg til å bruke apparatet på andre måter enn det det er tiltenkt fritar produsenten fra ethvert erstatningsansvar for eventuelle skader som måtte oppstå.

### 1.7 Tester og godkjenninger

Elektriske tester må utføres i samsvar med bestemmelsene i sikkerhetsreglene EN 62638. Disse testene må utføres med regelmessige mellomrom og etter reparasjoner eller modifikasjoner.

Støvsugeren er godkjent i henhold til IEC/EN 60335-2-69.

## 1.8 Viktige advarsler

### ADVARSEL



- For å redusere faren for brann, elektrisk støt eller personskade ber vi deg lese og følge alle sikkerhetsanvisninger og forsiktighetsmerkinger før bruk. Denne støvsugeren er konstruert for å være sikker når den brukes til rengjøringsfunksjoner slik det er angitt. Skulle det oppstå skade på de elektriske eller mekaniske delene må støvsugeren og/eller tilbehøret repareres av et kompetent serviceverksted eller produsenten før bruk for å unngå ytterligere skade på maskinen eller fysisk skade på brukeren.
- Ikke etterlat maskinen når den er plagget inn. Trekk pluggen ut av kontakten når den ikke er i bruk og før vedlikehold.
- Må ikke brukes med skadd kabel eller plugg. For å trekke ut pluggen må du ta tak i pluggen, ikke kablen. Ikke håndter pluggen eller støvsugeren med våte hender. Slå av alle kontroller før du trekker ut pluggen.
- Ikke trekk eller bær den etter kablen, bruk kablen som håndtak, lukk døren over kablen, eller trekk kablen rundt skarpe hjørner. Ikke kjør støvsugeren over kablen. Hold apparatkablen borte fra varme overflater.
- Hold hår, løstsittende klær, fingre og alle kroppsdeler unna åpningene og bevegelige deler. Ikke plasser gjenstander i åpninger eller bruk støvsugeren med åpningene blokkert. Hold åpningene fri for støv, lo, hår og alt annet som kan redusere luftstrømmen.
- Denne maskinen egner seg ikke for å ta opp farlig støv.
- Må ikke brukes til å ta opp brennbare eller brannfarlige væsker som bensin, eller brukes i områder der slikt kan være tilstede.
- Ikke ta opp noe som brenner eller som avgir røyk, som sigaretter, fyrstikker eller varm aske.
- Vær ekstra forsiktig når du rengjør trapper.
- Må ikke brukes hvis filtrene ikke er montert.
- Hvis støvsugeren ikke fungerer korrekt eller har falt ned, blitt skadet, etterlatt utendørs eller har falt ned i vann må den leveres inn til et serviceverksted eller forhandleren.
- Hvis det kommer skum eller væske ut av maskinen må du slå den av med en gang.
- Støvsugeren må ikke brukes som vannpumpe. Støvsugeren er konstruert for å ta opp luft- og vannblandinger.

- Koble støvsugeren til en korrekt jordet stikkontakt. Stikkontakten og skjøteledningen må ha en fungerende beskyttelsesleder.
- Sikre god ventilasjon på arbeidsstedet.
- Ikke bruk støvsugeren som stige eller gardintrapp. Støvsugeren kan velte og bli skadet. Fare for personskade.

## 1.9 Dobbelisolerte apparater\*



### FORSIKTIG



- Må bare brukes slik det er beskrevet i denne bruksanvisningen og bare med produsentens anbefalte tilbehør.
- FØR DU PLUGGER INN STØVSUGEREN, må du sjekke merkeskiltet på støvsugeren for å kontrollere om merkespenningen samsvarer innenfor 10 % med spenningen på bruksområdet.
- Dette apparatet er utstyrt med dobbel isolasjon. Bruk bare identiske reservedeler. Se anvisningene for service på dobbelisolerte apparater.

I et dobbelisolert apparat er det to isolasjonssystemer i stedet for jording. Det finnes ingen jordingsforbindelse i et dobbelisolert apparat, og jording skal heller ikke legges til apparatet. Servicearbeid på et dobbelisolert apparat krever eksterm nøyaktighet og kunnskap om systemet og må bare utføres av kvalifisert servicepersonell. Reservedeler for et dobbelisolert apparat må tilsvare de delene de skal erstatte. Et dobbelisolert apparat er merket med ordene "DOUBLE INSULATION" (DOBBELISOLERING) eller "DOUBLE INSULATED" (DOBBELISOLERT). Symbolet (firkant inni en firkant) kan også brukes på produktet.

Maskinen er utstyrt med en spesialutviklet kabel som, hvis den blir skadet, må skiftes ut med en kabel av samme type. Denne finnes hos autoriserte verksteder og forhandleren din og må installeres av faglært personell.

## 2 Farer

### 2.1 Elektriske komponenter

#### FARE



- Den øverste delen av støvsugeren inneholder strømførende komponenter. Kontakt med strømførende komponenter fører til alvorlige skader eller til og med livsfarlige skader.
- Ikke sprøyt vann på den øvre delen av støvsugeren.



**FARE**

Elektrisk støt på grunn av feil i apparatkabelen.

Berøring av en defekt apparatkabel kan føre til alvorlig eller til og med livsfarlige skader.

- Ikke skade apparatkabelen (f.eks. ved å kjøre over den, trekke i den eller klemme den).
- Kontroller regelmessig om apparatledningen er skadet eller viser tegn på aldring.
- Hvis strømledningen er skadet, må den skiftes av en autorisert Nilfisk-forhandler eller tilsvarende kvalifisert person, for å unngå at det oppstår farlige situasjoner.
- Apparatkabelen må ikke under noen omstendighet tvinnes rundt fingrene eller noen del av operatøren.

**FORSIKTIG**

Apparatkontakt\*

Apparatkontakten er kun konstruert for de formålene som er definert i bruksanvisningen. Tilkobling av andre apparater kan føre til skader.

- Før du plugges inn noe apparat må støvsugeren og apparatet som skal kobles til alltid slås av.
- Les bruksanvisningene for apparatet som skal kobles til og overhold sikkerhetsmerknadene som finnes i dem.

**FORSIKTIG**

Skader på grunn av feil spenning  
Apparatet kan bli ødelagt hvis det kobles til ferilaktig spenning.

- Kontroller at spenningen som vises på typeskiltet tilsvarer spenningen i den lokale strømforsyningen.

**2.2 Oppsamling av væsker****FORSIKTIG**

Oppsamling av væsker  
Ikke samle opp brennbare væsker.

- Før du samler opp væsker, må du alltid kontrollere at flottøren eller vannstandsbegrenseren fungerer tilfredsstillende.
- Du må bruke et eget filterelement eller en filterduk.
- Hvis det forekommer skum, må du straks stanse arbeidet og tømme beholderen.

**2.3 Farlige materialer****ADVARSEL**

Farlige materialer  
Oppsuging av farlige materialer kan føre til alvorlige og til og med livstruende skader.

- Følgende materialer skal ikke samles opp med støvsugeren:
- farlig støv

- varme materialer (brennende sigaretter, varm aske etc.)
- brennbare, eksplosive eller aggressive væsker (det vil si bensin, løsemidler, syrer, alkalier etc.)
- brennbart, eksplosivt støv (det vil si magnesium- eller aluminiumsstøv etc.)

**2.4 Reservedeler og tilbehør****FORSIKTIG**

Reservedeler og tilbehør  
Bruk av uoriginale reservedeler og tilbehør kan skade sikkerheten i apparatet.

- Bruk bare reservedeler og tilbehør fra Nilfisk-ALTO.
- Bruk bare de børstene som leveres med støvsugeren eller som er angitt i bruksanvisningen.

**2.5 Tømming av avfallsbeholderen****FORSIKTIG**

Oppsamling av miljøfarlige materialer  
Materialer som samles opp kan utgjøre en fare for miljøet.

- Kvitt deg med avfallet i overensstemmelse med lovforskriftene.

**2.6 I eksplosive eller ildsfarlige atmosfærer****FORSIKTIG**

Denne maskinen egner seg ikke for bruk i eksplosive eller ildsfarlige atmosfærer eller der slike atmosfærer kan utvikles når det finnes flyktige væsker eller ildsfarlige gasser eller damp.

**2.7 Blåsefunksjon.****FORSIKTIG**

Støvsugeren har en blåsefunksjon. Ikke blås utgående luft tilfeldig i lukkede rom. Blåsefunksjonen skal bare brukes med ren slange. Støvet kan være helsefarlig.

**3 Kontroll/bruk****3.1 Start og bruk av maskinen**

Kontroller at bryteren er slått av (i posisjon 0). Kontroller at de korrekte filtrene er installert i maskinen. Koble så til sugeslangen i sugerørsinntaket på maskinen ved å skyve slangen fram til den sitter godt på plass i inntaket. Koble så de to slangene til slangehåndtaket, vri slangene for å sikre at de sitter korrekt. Monter et egnet munnstykke/dyse til røret. Kontroller munnstykket/dysen avhengig av hva slags materiale som skal samle sopp. Koble pluggen til en korrekt stikkontakt. Sett bryteren til posisjon I for å starte motoren.



Trykk på I: Aktiver maskinen  
Trykk på 0: Stopp maskinen



Trykk på I: Aktiver maskinen  
Trykk på 0: Stopp maskinen  
Trykk på P: Aktiver Auto-PÅ/AV drift



Trykk på I: Aktiver maskinen - drei klokken medurs for hastighetskontroll  
Trykk på 0: Stopp maskinen  
Trykk på P: Aktiver Auto-PÅ/AV drift - drei moturs for hastighetskontroll

### 3.2 Auto-PÅ/AV drift for elektriske verktøy\*

Det er montert en jordet kontaktpå støvsugeren. Et eksternt elektrisk verktøy kan kobles til her.

Støvsugeren kan slås på og av av det tilkoblede elektriske verktøyet. Materialet samles opp fra støvkilden umiddelbart.

For å overholde regelverket må bare godkjent støvproduserende verktøy kobles til.

Maksimal effekt for det tilkoblede elektriske apparatet er oppgitt i avsnittet "Spesifikasjoner".

Før du slår bryteren til  må du sikre at verktøyet som er koblet til apparatontakten er slått av.

### 3.3 Før oppsamling av væske

#### FORSIKTIG



Maskinen er utstyrt med et flottørsystem som lukker for luftstrømmen gjennom maskinen når maksimum væsknivå er nådd. Du vil høre en tydelig endring i lyden av motoren og merke at sugetrykket synker. Når dette skjer slår du av maskinen. Koble maskinen fra strømforsyningen. Samle aldri opp væske uten at flottøren er på plass.

### 3.4 Tømming etter oppsamling av væske

Før du tømmer beholderen må du plugge ut støvsugeren. Koble slangen fra inntaket ved å trekke slangen ut. Åpne låsen ved å trekke dem ut slik at motortoppen frigjøres. Åpne motortoppen fra beholderen. Tøm og rengjør alltid beholderen og flottørsystemet etter at du etter at du har samlet opp væsker. Samle aldri opp væsker uten at flottørsystemet og filteret er installert i maskinen.

Tøm beholderen ved å bikke den bakover og tøm væsken i et gulvsluk eller liknende.

Sett motortoppen på plass på beholderen. Sikre motoren med låsene.

### 3.5 Tømming etter oppsamling av tørt materiale

Ta ut den elektriske pluggen fra stikkontakten før du tømmer etter oppsamling av tørt materiale. Kontroller filterne og støvsugerposen med jevne mellom-

rom. Åpne låsen ved å trekke dem ut slik at motortoppen frigjøres. Åpne motortoppen fra beholderen.

**Patronfilter:** For å rengjøre filteret kan du enten riste, børste eller vaske det. Vent til det er tørt før du bruker det igjen.

**Støvsugerpose:** kontroller posen for å sikre fyllingsfaktoren. Bytt ut støvsugerposen ved behov. Fjern den gamle posen. Den nye posen monteres ved å plassere pappstykket med gummimembranen gjennom støvsugerinntaket. Pass på at gummimembranen går gjennom opphøyningen ved støvsugerinntaket.

Etter tømning. Lukk motortoppen til beholderen og sikre motortoppen med låsene. Samle aldri opp tørt materiale uten patronfilteret og støvsugerposen montert i maskinen. Sugeeffekten til støvsugeren avhenger av størrelsen og kvaliteten på filteret og støvsugerposen. Derfor - bruk bare originalt filter og støvsugerposer.

### 3.6 Push & Clean

Maskinen er utstyrt med et halvautomatisk filterrensesystem. Push & Clean. Filterrensesystemet må aktiveres senest når støvsugerytelsen ikke lenger er tilstrekkelig. Jevnlig bruk av filterrensefunksjonen øker driftstiden for filteret.

## 4 Etter at du har brukt støvsugeren

### 4.1 Etter bruk

Ta pluggen ut av stikkontakten når maskinen ikke er i bruk. Rull opp apparatkabelen og start fra maskinen. Apparatkabelen kan ruller opp rundt motortoppen eller ved beholderen. Noen varianter har egne oppbevaringsrom for tilbehør.

### 4.2 Transport

- Før transport av avfallsbeholderen må alle lås sikres.
- Ikke bikk støvsugeren hvis det er væske i avfallsbeholderen.
- Ikke bruk krok for å løfte støvsugeren.

### 4.3 Oppbevaring

- Oppbevar apparatet på et tørt sted beskyttet mot regn og frost.
- Maskinen må kun oppbevares innendørs.

### 4.4 Resirkulering av støvsugeren

Gjør den gamle støvsugeren ubrukelig.

1. Trekk ut pluggen.
2. Kutt av apparatkabelen.
3. Ikke kast elektrisk utstyr sammen med husholdningsavfallet.



Som angitt i EU-direktivet 2012/19/EU vedrørende elektrisk og elektronisk utstyr, må brukte elektriske artikler samles inn for seg og resirkuleres på en miljøvennlig måte.

## 5 Vedlikehold

### 5.1 Regelmessig service og inspeksjon

Det må utføres regelmessig service og inspeksjon av maskinen av kvalifisert personell i samsvar med relevante lover og regler. Dette gjelder særlig for elektriske tester for jording, isolasjonsmotstand og tilstanden til den fleksible apparatkabelen som må kontrolleres ofte.

I tilfelle av at det oppstår feil MÅ maskinen tas ut av drift, kontrolleres og repareres av en autorisert servicemekaniker.

### 5.2 Vedlikehold

Ta pluggen ut av kontakten før du utfører vedlikehold. Før du bruker maskinen må du passe på at frekvensen og spenningen som framgår av merkeskiltet tilsvarer spenningen i det elektriske anlegget.

Støvsugeren er konstruert for kontinuerlig hard bruk. Avhengig av antallet driftstimer må støvfiltrene skiftes ut. Hold støvbeholderen ren med en tørr klut og litt spraypolish.

For mer informasjon om ettersalgsservice bes du ta kontakt med forhandleren eller Nilfisk-ALTO servicerepresentanten som er ansvarlig for ditt land. Se baksiden av dette dokumentet.

## 6 Ytterligere informasjon

### 6.1 EU samsvarserklæring

Samsvarserklæring	
Produkt:	Støvsuger til våt og tørr oppsamling
Type:	AERO 26, AERO 31
Enhetens design samsvarer med følgende gjeldende bestemmelser:	EC - Maskindirektiv 2006/42/EC EC - EMC-direktiv 2004/108/EC EUs RoHS-direktiv 2011/65/EC
Harmoniserte standarder som kommer til anvendelse:	EN 60335-1:2012, EN 60335-2-69:2012, EN 55014-1:2006+A1+A2, EN 55014-2:1997+A1+A2, EN 61000-3-2:2006+A1+A2, EN 61000-3-3:2008
Internasjonale standarder og tekniske spesifikasjoner som kommer til anvendelse:	IEC 60335-2-69:2012 IEC 60335-1:2010
Navn og adresse til personen som er autorisert til å utarbeide den tekniske filen:	Anton Sørensen, Senior Vice President – Global R&D Nilfisk A/S Banemarksvej 58, DK-2605 Broendby
Identiteten og underskriften til personen som har myndighet til å sette opp erklæringen på vegne av produsenten:	 Anton Sørensen, Senior Vice President – Global R&D Nilfisk A/S Banemarksvej 58, DK-2605 Broendby
Sted og dato for erklæringen:	Hadsund 11-03-2015

For Japan, produktet er i overensstemmelse med IEC 60335-1:2001 og IEC 60335-2-2:2002

### 6.2 Spesifikasjoner

AERO 26, AERO 31 INOX													
		EU				GB		CH		FR	AU / NZ	US	
		26-01	26-21	26-2L	31-21	26-21	26-21	26-2L	31-21	26-21	26-21	26-21	31-21
Mulige spenninger	V	220-240V	220-240V	220-240V	220-240V	230V	110V	220-240V	220-240V	220-240V	220-240V	120	120
Effekt P <sub>iec</sub>	W	1000	1000	1200	1000	1000	1000	1200	1000	1000	1000	1000	1000
Tilkoblet belastning for apparatets kontakt	W	-	2600 / 1300*	2400 / 1100*	2600 / 1300*	1900	750	1100	1300	2600	1300	400	400
Nettfrekvens	Hz	50/60	50/60	50/60	50/60	50/60	50/60	50/60	50/60	50/60	50/60	50/60	50/60
Sikring	A	16 / 10*	16 / 10*	16 / 10*	16 / 10*	13	16	10	10	16	10	15	15
Beskyttelsesmerking (fukt, støv)		IP24											
Beskyttelsesklasse (elektrisk)		II 	I	I	I	I	I	I	I	I	I	I	I
Luftstrøm	l/min m <sup>3</sup> /h	3600 216	3600 216	3700 220	3600 216	3600 216	3600 216	3700 220	3600 216	3600 216	3600 216	3600 216	3600 216
Vakuum	kPa	21	21	23,5	21	21	21	23,5	21	21	21	21	21
Måleflate-lydtryknivå fra 1 m avstand, EN 60704-1 dB(A)	dB(A)+/-2	72											
Arbeidsstøy	dB(A)+/-2	64											
Vibrasjon ISO 5349	m/s <sup>2</sup> +/-1	<1,5											
Vekt	kg	9	9	9	10,5	9	9	9	10,5	9	9	9	10,5
* DK													

Spesifikasjoner og detaljer kan endres uten forutgående varsel.

## Snabbguide

### Titta närmare på snabbguiden

Snabbguiden är utformad för att underlätta uppstart, användning och förvaring av maskinen. Guiden är indelad i fyra underavsnitt som är försedda med symboler:



#### Före uppstart

- 1A - Packa upp tillbehör
- 2A - Montering av filterpåse
- 3A - Ansluta slangen
- 4A - Fast rör
- 5A - Placering av tillbehör



#### Reglage/drift

- 1B - Tömning av behållaren
- 2B - Utblåsfunktion
- 3B - Tryck och rengör
- 4B - Kabelförvaring
- 5B - Slangförvaring



#### Anslutning av el-apparater

- 1C - El-verktyg



#### Byte av:

- 1D - Byte av filterpåse
- 2D - Byte av filter

\*) Valfria tillbehör/tillval beroende på modell

## Innehåll

<b>1</b>	<b>Viktiga säkerhetsföreskrifter</b> .....	<b>44</b>
1.1	Symboler som används för att markera instruktioner .....	44
1.2	Bruksanvisning .....	44
1.3	Användningsändamål och föreskriven användning .....	44
1.4	Elektrisk anslutning .....	44
1.5	Förlängningskabel .....	44
1.6	Garanti .....	44
1.7	Provningar och godkännanden .....	44
1.8	Viktiga varningar .....	45
1.9	Dubbelisolerade apparater* .....	45
<b>2</b>	<b>Risker</b> .....	<b>45</b>
2.1	El-komponenter .....	45
2.2	Uppsugning av vätska .....	46
2.3	Farliga material .....	46
2.4	Reservdelar och tillbehör .....	46
2.5	Tömning av smutsbehållare .....	46
2.6	I explosiva eller eldfarliga miljöer .....	46
2.7	Utblåsfunktion. ....	46
<b>3</b>	<b>Manövrering/Drift</b> .....	<b>46</b>
3.1	Starta och använda maskinen .....	46
3.2	Automatisk On-/Off-funktion för el-verktyg* .....	47
3.3	Före uppsugning av vätska .....	47
3.4	Tömning efter uppsugning av vätska .....	47
3.5	Tömning efter torr-dammsugning .....	47
3.6	Tryck och rengör .....	47
<b>4</b>	<b>Efter avslutat arbete</b> .....	<b>47</b>
4.1	Efter användning .....	47
4.2	Transport .....	47
4.3	Förvaring .....	47
4.4	Lämna in maskinen för återvinning .....	47
<b>5</b>	<b>Underhåll</b> .....	<b>48</b>
5.1	Regelbunden service och inspektion .....	48
5.2	Underhåll .....	48
<b>6</b>	<b>Mer information</b> .....	<b>49</b>
6.1	EU-försäkran om överensstämmelse .....	49
6.2	Specifikationer .....	49

# 1 Viktiga säkerhetsföreskrifter



Detta dokument innehåller säkerhetsföreskrifter för den aktuella maskinen, tillsammans med en snabbguide. Läs igenom bruksanvisningen noggrant innan du startar dammsugaren för första gången. Spara instruktionerna för senare bruk.

## Mer information

Du hittar mer information om maskinen på vår webbsida [www.nilfisk-alto.com](http://www.nilfisk-alto.com).

Är det något du undrar över kan du kontakta den lokala Nilfisk-ALTO serviceavdelningen.

Se dokumentets baksida.

### 1.1 Symboler som används för att markera instruktioner

#### FARA



Fara som kan leda till allvarliga eller permanenta personskador eller dödsolycka.

#### VARNING



Fara som kan leda till allvarliga personskador eller dödsolycka.

#### VARNING



Fara som kan leda till smärre person- eller saksador.

### 1.2 Bruksanvisning

Apparaten får:

- endast användas av personer som har undervisats i dess användning och som uttryckligen fått i uppdrag att använda den
  - endast användas under överinseende
  - Denna apparat är inte avsedd för användning av personer (inklusive barn) med reducerad fysisk, sensorisk eller mental förmåga, eller bristande erfarenhet och kunskap.
  - Barn bör hållas under uppsikt för att säkerställa att de inte leker med apparaten.
  - Undvik arbetstekniker som innebär säkerhetsrisker.
  - Använd aldrig dammsugaren utan filter.
  - I följande situationer ska apparaten stängas av och stickkontakten ska dras ur:
    - Före rengöring och service
    - Före byte av komponenter
    - Före byte av omändring av apparaten
  - Vid det bildas skum eller om vätska tränger ut
- Vid sidan om bruksanvisningen och de obligatoriska bestämmelserna beträffande förebyggande av oly-

cksfall som gäller i användarlandet, skall vedertagna regler för säker och korrekt användning beaktas.

### 1.3 Användningsändamål och föreskriven användning

Denna dammsugare är designad, utvecklad och rigoröst testad för bästa funktion och säkerhet, apparaten ska underhållas och användas på rätt sätt, i enlighet med dessa anvisningar.

Denna dammsugare är avsedd för både kommersiellt bruk och hemmabruk. Olyckor som orsakas av felaktig användning kan endast förhindras av den som använder produkten.

**LÄS OCH FÖLJA ALLA SÄKERHETSINSTRUKTIONER.**

Maskinen är avsedd för att suga upp torrt, icke lättantändligt damm och vätskor.

Alla annan användning betraktas som felaktig. Tillverkaren åtar sig inget ansvar för skador som uppstår av felaktig användning. Ansvaret för denna typ av fel är helt och hållet användarens. Korrekt användning innebär även korrekt handhavande, underhåll och reparation i enlighet med tillverkarens anvisningar.

### 1.4 Elektrisk anslutning

1. Vi rekommenderar att dammsugaren ansluts via en jordfelsbrytare.
2. Håll ordning på alla elektriska delar (uttag, kontakter och kopplingar) och placera förlängningskablar på sådant sätt att skyddsklassen upprätthålls.
3. EI-kablarnas och förlängningskablarnas kontakter och kopplingar måste vara vattentäta.

### 1.5 Förlängningskabel

1. Använd endast förlängningskabel av samma klass, eller högre, som tillverkaren rekommenderar.
2. När man använder förlängningskabel ska man kontrollera att kabelarean är korrekt:

Kabellängd	Kabelarea	
	< 16 A	< 25 A
upp till 20 m	1,5 mm <sup>2</sup>	2,5 mm <sup>2</sup>
20 till 50 m	2,5 mm <sup>2</sup>	4,0 mm <sup>2</sup>

### 1.6 Garanti

För garanti gäller våra allmänna affärsvillkor.

Obehöriga förändringar av apparaten, användning av felaktiga borstar samt användning på annat sätt än vad som anges i bruksanvisningen fritar tillverkaren från allt ansvar rörande uppkomna skador.

### 1.7 Provningar och godkännanden

EI-tester ska utföras i enlighet med säkerhetsbestämmelserna i EN 62638. Testerna ska utföras re-

gelbundet samt efter reparation eller modifiering. Dammsugaren är godkänd i enlighet med IEC/EN 60335-2-69.

## 1.8 Viktiga varningar

### VARNING



- För att minska risken för eldsvåda, elstötar eller skador ska alla instruktioner och varningar läsas och förstås innan maskinen används. Denna dammsugare är konstruerad för att vara säker om den används för rengöring i enlighet med anvisningarna. Om elektriska eller mekaniska delar skulle skadas ska maskin och/eller tillbehör repareras av en behörig servicetekniker eller tillverkarens representant, detta för att undvika ytterligare skador på maskinen eller personskador.
- Lämna aldrig maskinen utan uppsikt när den är inkopplad. Koppla bort från vägguttaget när den inte används och innan underhåll.
- Om el-kabel/kontakt är skadad får maskinen inte användas. Ta tag i stickkontakten, dra aldrig i nätkabeln. Hantera aldrig kontakt eller maskin med våta/fuktiga händer. Stäng av alla reglage innan maskinen kopplas från.
- Dra eller lyft aldrig maskinen med hjälp av kabeln, kabeln får inte användas som handtag, kläm inte kabeln i dörröppningar, dra inte kabeln runt skarpa kanter eller hörn. Kör inte över kabeln med maskinen. Håll kabeln borta från uppvärmda ytor.
- Hår, löst sittande kläder, fingrar och alla andra kroppsdelar ska hållas borta från öppningar och rörliga delar. Stick inte in föremål i öppningarna, maskinen får inte användas om öppningarna är igensatta. Maskinens öppningar ska hållas rena från damm, ludd, hår och annat som kan hindra luftflödet.
- Maskinen är inte avsedd för upptagning av farligt damm.
- Maskinen får inte användas för upptagning av eldfarliga eller brännbara vätskor, som t.ex. bensin, den får inte heller användas där dessa vätskor kan förekomma.
- Använd inte maskinen för att ta upp brinnande eller rykande föremål, som t.ex. cigaretter, tändstickor eller het aska.
- Var extra uppmärksam vid rengöring av trappor.
- Får ej användas utan monterade filter.
- Om maskinen inte fungerar på korrekt sätt eller om den tappats, skadats, lämnats utomhus eller fallit i vatten ska den omgående lämnas in för service.
- Stäng genast av maskinen om det tränger

ut skum eller vätska från den.

- Dammsugaren får inte användas som vattenpump. Dammsugaren är avsedd för uppsugning av luft och vätskeblandningar.
- Anslut dammsugaren till ett jordat vägguttag. Vägguttag och förlängningskabel ska vara utrustade med skyddskontakt.
- Se till att arbetsplatsen är väl ventilerad.
- Använd aldrig dammsugaren som stege eller arbetsplattform. Dammsugaren kan välta och skadas. Risk för skador.

## 1.9 Dubbelisolerade apparater\*



### VARNING



- Får endast användas i enlighet med bruksanvisningen och med tillbehör som rekommenderas av tillverkaren.
- INNAN DAMMSUGAREN ANSLUTS ska du kontrollera att uppgifterna på maskinens märkplåt inte avviker mer än 10 % mot tillgänglig spänning.
- Denna apparat är utrustad med dubbelisolering. Använd endast identiska originalreservdelar. Se instruktionerna rörande service av dubbelisolerade apparater.

En dubbelisolerad apparat har två system som isolerar, i stället för bara jordning. På en dubbelisolerad apparat finns inte jordning, apparaten ska inte heller utrustas med jordning. För att serva en dubbelisolerad apparat krävs yttersta noggrannhet och kunskap om systemet, detta får endast utföras av en behörig servicetekniker. Komponenter i en dubbelisolerad apparat får endast ersättas med identiska reservdelar. En dubbelisolerad apparat är märkt med orden "DUBBEL ISOLERING" eller "DUBBELISOLERAD" ("DOUBLE INSULATION" eller "DOUBLE INSULATED"). Symbolen (en fyrkant inne i en fyrkant) kan också finnas på produkten.

Maskinen är utrustad med en specialkonstruerad kabel som, om den skadas, ska ersättas med en identisk kabel. Denna finns att tillgå hos en behörig serviceverkstad och återförsäljare och ska monteras av en behörig tekniker.

## 2 Risker

### 2.1 EI-komponenter

#### FARA



Dammsugarens överdel innehåller strömförande komponenter.

Att röra vid strömförande komponenter kan leda till allvariga personskador eller i värsta fall dödsolyckor.

- Spola aldrig av dammsugarens överdel med vatten.

**FARA**

El-stöt orsakat av felaktig strömkabel. Att vidröra en defekt el-kabel kan orsaka allvarliga personskador eller dödsfall.

- Skada inte el-kabeln (t.ex. genom att köra över, dra i eller klämma sönder den).
- Kontrollera regelbundet om el-kabeln är skadad eller visar tecken på åldrande.
- Om el-kabeln är skadad måste den bytas ut av Nilfisks serviceverkstad eller person med motsvarande behörighet för att undvika fara.
- Under inga omständigheter får el-kabeln lindas runt fingrarna eller annan kroppsdel.

**VARNING**

Apparatuttag.\*

Använd endast uttaget på dammsugaren för det ändamål som föreskrivs i bruksanvisningen.

Anslutning av fel typ av apparat kan orsaka skador.

- Innan apparaten ansluts ska man stänga av dammsugaren och den apparat som ska anslutas.
- Läs bruksanvisningen noga (för apparaten som ska anslutas) och följ de säkerhetsföreskrifter som finns där.

**VARNING**

Skador orsakade av felaktig nätspänning.

Apparaten kan skadas om den ansluts till ett uttag med felaktig nätspänning.

- Förvissa dig om att den spänning som är angiven på typskylten överensstämmer med den lokala nätspänningen.

**2.2 Uppsugning av vätska****VARNING**

Uppsugning av vätska.

Sug inte upp lättantändliga vätskor.

- Innan du suger upp vätska ska du ta bort filterpåsen och kontrollera att flottören eller vattennivåmätaren fungerar ordentligt.
- Ett separat filterelement eller filtersil måste användas.
- Vid skumbildning ska arbetet omedelbart avslutas och behållaren tömmas.

**2.3 Farliga material****VARNING**

Farliga material

Uppsugning av farliga material kan orsaka allvarliga personskador eller i värsta fall dödsolyckor.

- Följande material får inte sugas upp med dammsugaren:
- hälsofarligt damm

- hett material (t.ex. brinnande cigaretter, het aska etc.)
- brandfarliga, explosiva, frätande vätskor (t.ex. bensin, lösningsmedel, syror, alkaliska lösningar, etc.)
- brandfarligt, explosivt damm (t.ex. magnesium- eller aluminiumdamm etc.)

**2.4 Reservdelar och tillbehör****VARNING**

Reservdelar och tillbehör

Apparatens säkerhet kan försämrats om man använder annat än originalreservdelar.

- Använd endast reservdelar och tillbehör från Nilfisk-ALTO.
- Använd bara de borstar som medföljde maskinen eller som beskrivs i bruksanvisningen.

**2.5 Tömning av smutsbehållare****VARNING**

Uppsugning av miljöfarliga material.

Uppsugget material kan utgöra en miljöfara.

- Avyttra avfallet i enlighet med gällande bestämmelser.

**2.6 I explosiva eller eldfarliga miljöer****VARNING**

Denna maskin är inte avsedd att användas i explosiva eller eldfarliga miljöer eller där det är troligt att sådana miljöer kan uppstå, vid t. ex. flyktiga vätskor eller brandfarlig gas eller ånga.

**2.7 Utblåsfunktion.****VARNING**

Dammsugaren har en utblåsfunktion. Blås aldrig ut utblåsluften slumpmässigt i ett slutet utrymme. Använd endast utblåsfunktionen med ren slang. Damm kan vara hälsovådligt.

**3 Manövrering/Drift****3.1 Starta och använd maskinen**

Kontrollera att strömbrytaren är i avstängt läge (position 0). Kontrollera att avsedda filter har monterats i maskinen. Anslut sedan sugslangen till suginloppet på maskinen genom att trycka slangen framåt tills den sitter ordentligt fast i inloppet. Anslut därefter de två rören med slanghandtaget, rotera rören för att kontrollera att de sitter ordentligt samman. Montera lämpligt munstycke på röret. Välj munstycke efter vilken typ av material som ska sugas upp. Anslut kontakten i avsett vägguttag. Placera strömbrytaren i läge 1 för att starta motorn.





Tryck på I: Aktivera maskinen  
Tryck på 0: Stäng av maskinen



Tryck på I: Aktivera maskinen  
Tryck på 0: Stäng av maskinen  
Tryck på : Aktivera automatisk On-/Off-funktion



Tryck på I: Aktivera maskinen - vrid medurs för justering av hastighet  
Tryck på 0: Stäng av maskinen  
Tryck på : Aktivera automatisk On-/Off-funktion - vrid moturs för justering av hastighet

### 3.2 Automatisk On-/Off-funktion för el-verktyg\*

På dammsugaren finns ett inbyggt, jordat el-uttag. Här kan ett extra el-verktyg anslutas.

Dammsugaren kan startas och stängas av via det anslutna el-verktyget. Smuts sugs upp direkt från dammkällan.

I enlighet med bestämmelserna får endast godkända, dammskapande verktyg anslutas.

I avsnittet "Specifikationer" anges max effektförbrukning för det anslutna el-verktyget.

Innan reglaget ställs i läge  ska du kontrollera att el-verktyget som anslutits via uttaget är avstängt.

### 3.3 Före uppsugning av vätska

#### VARNING



Maskinen är utrustad med flödessystem som stänger av luftflödet genom maskinen när maximal vätskenivå har uppnåtts. Du kommer att höra en märkbar förändring av motorljudet och märker att sugeffekten sjunker. När detta inträffar, stäng av maskinen. Koppla bort maskinen från vägguttaget. Dammsug aldrig upp vätska utan monterad flödesenhet.

### 3.4 Tömning efter uppsugning av vätska

Innan behållaren töms ska dammsugaren kopplas bort från vägguttaget. Koppla från slangen från insuget genom att dra slangen utåt. Lossa bygeln genom att dra i den nedre delen utåt, så att motorns överdel frigörs. Ta bort motorlocket från behållaren. Behållaren och flödesenheten ska alltid tömmas och rengöras efter uppsugning av vätska. Sug aldrig upp vätska utan flödessystem och filter monterat på maskinen.

Töm behållaren genom att luta den bakåt och hålla ut vätskan i en golvavlopp eller liknande.

Sätt tillbaka motors övre del på behållaren. Spärra motorns lock med byglarna.

### 3.5 Tömning efter torr-dammsugning

Ta ur stickkontakten från vägguttaget innan du tömmer efter torr-dammsugning. Filter och dammsugarpåse ska kontrolleras regelbundet. Lossa bygeln genom att dra i den nedre delen utåt, så att motorns överdel frigörs. Ta bort motorlocket från behållaren.

**Kassettfilter:** Filtret kan göras rent genom att man endera skakar det, borstar det eller tvättar det. Vänta tills det är torrt innan du använder det igen.

**Dammsugarpåse:** Kontrollera påsen för att se hur full den är. Byt dammsugarpåse vid behov. Ta ur den gamla påsen. Den nya påsen monteras genom att trycka pappskivan med gummimembran genom dammsugarens inlopp. Se till att gummimembranet passerar förbi dammsugarinloppets förhöjning. Efter tömning: Stäng motorlocket mot behållaren och spärra locket med byglarna. Vid uppsugning av torrt material ska maskinen alltid vara utrustad med kassettfilter eller påsfilter samt dammsugarpåse. Dammsugarens effektivitet beror på filtrets och dammsugarpåsens kvalitet och storlek. Använd därför endast originaldammsugarpåse och -filter.

### 3.6 Tryck och rengör

Denna maskin är utrustad med halvautomatisk filterrengöring. Tryck och rengör Systemet för filterrengöring måste användas när dammsugarens kapacitet inte längre räcker till. Filtrets livslängd blir markant bättre om filterrengöringen används regelbundet.

## 4 Efter avslutat arbete

### 4.1 Efter användning

Ta ur stickkontakten från vägguttaget när maskinen inte ska användas. Linda upp kabeln, börja inne vid maskinen. El-kabeln kan lindas upp runt motordelen eller på behållaren. Vissa modeller har en speciell förvaringsplats för tillbehör.

### 4.2 Transport

- Stäng alla lås innan behållaren ska transporteras.
- Luta inte dammsugaren om det finns vätska i behållaren.
- Använd inte krankrok för att lyfta dammsugaren.

### 4.3 Förvaring

- Förvara dammsugaren på en torr, frostskyddad plats.
- Denna maskin får endast förvaras inomhus.

### 4.4 Lämna in maskinen för återvinning

Den uttjänta maskinen ska göras oanvändbar.

1. Koppla från dammsugaren.
2. Kapa el-kabeln.
3. Elektriska apparater får aldrig kastas tillsammans med hushållsavfall.



Enligt EU-direktiv 2012/19/EU om gamla elektriska och elektroniska produkter, måste uttjänta elektriska produkter inlämnas separat och återvinnas på ett miljövänligt sätt.

## 5 Underhåll

### 5.1 Regelbunden service och inspektion

En behörig servicetekniker ska regelbundet serva och kontrollera maskinen, i enlighet med gällande lagar och bestämmelser. Speciellt ska man regelbundet kontrollera maskinens elektriska kopplingar, att jordning, isolering och kabel är intakt.

Om defekter påträffas SKA maskinen tas ur drift, därefter ska en behörig servicetekniker kontrollera maskinen och åtgärda eventuella fel.

### 5.2 Underhåll

Ta bort kontakten från vägguttaget innan underhåll påbörjas. Innan maskinen används ska man kontrollera att frekvens och spänning som anges på märkplåten motsvarar nätspänningen. Rengöringsmaskinen är konstruerad för långvarigt, tungt arbete. Det är antalet drifttimmar som styr när dammfilter ska ersättas. Håll dammsugaren ren med en torr trasa och små mängder sprayrengöring.

Kontakta återförsäljaren för information om serviceverkstäder. Alternativt kan du kontakta den lokala Nilfisk-ALTO serviceverkstaden. Se dokumentets baksida.

## 6 Mer information

### 6.1 EU-försäkran om överensstämmelse

CE		Försäkran om överensstämmelse	
Produkt:	Damsugare för våt och torr användning		
Typ:	AERO 26, AERO 31		
Apparatens konstruktion motsvarar följande tillämpliga bestämmelser:	EG-maskindirektiv 2006/42/EC EG-direktiv EMC 2004/108/EC EU:s RoHS-direktiv 2011/65/EC		
Tillämpade harmoniserade normer:	EN 60335-1:2012, EN 60335-2-69:2012, EN 55014-1:2006+A1+A2, EN 55014-2:1997+A1+A2, EN 61000-3-2:2006+A1+A2, EN 61000-3-3:2008		
Tillämpade internationella normer och tekniska specifikationer:	IEC 60335-2-69:2012 IEC 60335-1:2010		
Namn och adress på person som är behörig att sammanställa den tekniska filen:	Anton Sørensen, Senior Vice President – Global R&D Nilfisk A/S Banemarksvej 58, DK-2605 Broendby		
Personnummer och underskrift för den person som är behörig att upprätta deklARATIONEN å tillverkarens vägnar:	 Anton Sørensen, Senior Vice President – Global R&D Nilfisk A/S Banemarksvej 58, DK-2605 Broendby		
Plats och datum för försäkran:	Hadsund 11-03-2015		

För Japan: produkten överensstämmer med IEC 60335-1:2001 och IEC 60335-2-2:2002

### 6.2 Specifikationer

AERO 26, AERO 31 INOX													
		EU				GB		CH		FR	AU / NZ	US	
		26-01	26-21	26-2L	31-21	26-21	26-21	26-2L	31-21	26-21	26-21	26-21	31-21
Möjlig spänning	V	220-240V	220-240V	220-240V	220-240V	230V	110V	220-240V	220-240V	220-240V	220-240V	120	120
Power P <sub>iec</sub>	W	1000	1000	1200	1000	1000	1000	1200	1000	1000	1000	1000	1000
Anslutningseffekt för apparatuttag	W	-	2600 / 1300*	2400 / 1100*	2600 / 1300*	1900	750	1100	1300	2600	1300	400	400
Nätfrekvens	Hz	50/60	50/60	50/60	50/60	50/60	50/60	50/60	50/60	50/60	50/60	50/60	50/60
Säkring	A	16 / 10*	16 / 10*	16 / 10*	16 / 10*	13	16	10	10	16	10	15	15
Skyddsklass (fukt, damm)		IP24											
Skyddsklass (elektrisk)		II □	I	I	I	I	I	I	I	I	I	I	I
Luftflöde	l/min m³/h	3600 216	3600 216	3700 220	3600 216	3600 216	3600 216	3700 220	3600 216	3600 216	3600 216	3600 216	3600 216
Undertryck	kPa	21	21	23,5	21	21	21	23,5	21	21	21	21	21
Ljudtrycksnivå på mätyta, 1 m avstånd EN 60704-1	dB(A)+/-2	72											
Ljudnivå vid arbete	dB(A)+/-2	64											
Vibration ISO 5349	m/s²+/-1	<1,5											
Vikt	kg	9	9	9	10,5	9	9	9	10,5	9	9	9	10,5

\* DK

Specifikationer och information kan ändras utan föregående meddelande.

# Lynguide

## Lynguiden med illustrationer

Lynguiden med illustrationer har til formål at hjælpe dig med opstart, betjening og opbevaring af støvsuger. Guiden er opdelt i 4 afsnit, der hver er angivet med symboler:



A

### Før opstarten

1A - Udpakning af tilbehør

2A - Montering af filterpose

3A - Slangeindsats

4A - Rør fastgjort

5A - Anbringelse af tilbehør



B

### Kontrol/Betjening

1B - Tømning af beholder

2B - Blæsefunktion

3B - Tryk og rengør

4B - Opbevaring af ledning

5B - Opbevaring af slange



C

### Tilslutning af elapparater

1C - Elværktøj



D

### Udskiftning af:

1D - Udskiftning af filterpose

2D - Udskiftning af filter

\*) Valgfrit tilbehør/Valgmulighed afhænger af model

## Indhold

<b>1</b>	<b>Vigtige sikkerhedsinstruktioner .....</b>	<b>51</b>
1.1	<i>Symboler, der anvendes til at markere instruktioner .....</i>	51
1.2	<i>Brugervejledning .....</i>	51
1.3	<i>Formål og tilsigtede brug .....</i>	51
1.4	<i>Tilslutning til elnettet .....</i>	51
1.5	<i>Forlængerledning .....</i>	51
1.6	<i>Garanti .....</i>	51
1.7	<i>Test og godkendelser .....</i>	52
1.8	<i>Vigtige advarsler .....</i>	52
1.9	<i>Dobbeltisolerede apparater* .....</i>	52
<b>2</b>	<b>Risici .....</b>	<b>53</b>
2.1	<i>Elektriske komponenter .....</i>	53
2.2	<i>Opsugning af væsker .....</i>	53
2.3	<i>Farlige materialer .....</i>	53
2.4	<i>Reserve dele og tilbehør .....</i>	53
2.5	<i>Tømning af smudsbeholder .....</i>	53
2.6	<i>I eksplosive eller brændbare atmosfærer .....</i>	53
2.7	<i>Blæsefunktion .....</i>	53
<b>3</b>	<b>Kontrol/Betjening .....</b>	<b>54</b>
3.1	<i>Start og betjening af maskinen .....</i>	54
3.2	<i>Aut. Til/Fra for elværktøj* .....</i>	54
3.3	<i>Før vådsugning .....</i>	54
3.4	<i>Tømning efter vådsugning .....</i>	54
3.5	<i>Tømning efter tørsugning .....</i>	54
3.6	<i>Push &amp; Clean .....</i>	54
<b>4</b>	<b>Efter brug af støvsugerens .....</b>	<b>54</b>
4.1	<i>Efter brug .....</i>	54
4.2	<i>Transport .....</i>	54
4.3	<i>Opbevaring .....</i>	55
4.4	<i>Bortskaffelse af støvsugerens .....</i>	55
<b>5</b>	<b>Vedligeholdelse .....</b>	<b>55</b>
5.1	<i>Regelmæssig service og eftersyn .....</i>	55
5.2	<i>Vedligeholdelse .....</i>	55
<b>6</b>	<b>Yderligere oplysninger .....</b>	<b>56</b>
6.1	<i>EU-overensstemmelseserklæring .....</i>	56
6.2	<i>Specifikationer .....</i>	56

# 1 Vigtige sikkerhedsinstruktioner



Dette dokument indeholder sikkerhedsoplysninger, der er relevante for denne støvsuger sammen med en lynguide. Læs denne instruktionsbog grundigt igennem, før støvsugeren tages i brug første gang. Gem instruktionsbogen til senere brug.

## Yderligere support

Yderligere oplysninger om støvsugeren kan findes på vores hjemmeside på adressen [www.nilfisk-alto.com](http://www.nilfisk-alto.com).

Kontakt Nilfisk-Altos servicerepræsentant med ansvar for dit land, hvis du har yderligere spørgsmål. Se bagsiden af dette dokument-

### 1.1 Symboler, der anvendes til at markere instruktioner

#### FARE



Fare, der direkte medfører alvorlig eller uafvendelig personskade eller dødsfald.

#### ADVARSEL



Fare, der kan medføre alvorlig personskade eller dødsfald.

#### FORSIGTIG



Fare, der kan medføre mindre personskader eller materielskader.

### 1.2 Brugervejledning

Støvsugeren må:

- kun benyttes af personer, der er instrueret i korrekt brug af den og udtrykkeligt har fået pålagt betjeningen af den
- må kun betjenes under opsyn
- Dette apparat er ikke beregnet til anvendelse af personer (inkl. børn) med begrænsede fysiske, følelsesmæssige eller mentale evner eller manglende erfaring og viden.
- Børn skal overvåges for at sikre, at de ikke leger med støvsugeren.
- Undlad at benytte arbejdsmetoder, der ikke er sikre.
- Anvend aldrig støvsugeren uden filter.
- Sluk for støvsugeren, og tag stikket ud af kontakten i følgende situationer:
  - Inden rengøring og service
  - Inden udskiftning af komponenter
  - Inden omstilling af støvsugeren
- Hvis der udvikles skum, eller der viser sig væske

Foruden brugervejledningen og de i brugerlandet gældende retsforpligtende bestemmelser til forebyggelse af uheld skal også de anerkendte fagtekniske regler vedrørende sikkerhedsmæssigt og faglig korrekt arbejde overholdes.

### 1.3 Formål og tilsigtet brug

Denne støvsuger er konstrueret, udviklet og afprøvet grundigt til at fungere effektivt og sikkert med korrekt vedligeholdelse og ved brug i overensstemmelse med følgende instruktioner.

Denne støvsuger er beregnet til både erhvervsmæssig og privat brug. Ulykker som følge af forkert brug kan kun forhindres af støvsugerens brugere.

**LÆS OG FØLG ALLE SIKKERHEDSANVISNINGER.**

Denne støvsuger er beregnet til opsugning af tørre, ikke-brændbare støvpartikler og væsker.

Enhver anden anvendelse anses for ukorrekt brug. Producenten påtager sig ikke noget ansvar for skader som følge af en ukorrekt brug. Risikoen for ukorrekt brug påhviler udelukkende brugeren. Korrekt brug omfatter korrekt betjening, vedligeholdelse og reparation som angivet af producenten.

### 1.4 Tilslutning til elnettet

1. Det anbefales, at støvsugeren tilsluttes et HFI-relæ.
2. Sørg for at ordne de elektriske dele (stikkontakter, stik og koblinger) og lægge forlængerledningen, så beskyttelsesklassen kan opretholdes.
3. Forbindelsesklemmer og koblinger til netledninger og forlængerledninger skal være vandtætte.

### 1.5 Forlængerledning

1. Brug som forlængerledning kun den version, der er angivet af producenten eller en af bedre kvalitet.
2. Kontroller ved brug af forlængerledning minimumstværsnit på ledningen:

Ledningslængde	Tværsnit	
	< 16 A	< 25 A
op til 20 m	1,5 mm <sup>2</sup>	2,5 mm <sup>2</sup>
20 til 50 m	2,5 mm <sup>2</sup>	4,0 mm <sup>2</sup>

### 1.6 Garanti

Med hensyn til garanti gælder vores generelle salgs- og leveringsbetingelser.

Uautoriserede ændringer af støvsugeren, brug af forkerte børster tilbehør eller ikke-forskriftsmæssig brug af støvsugeren til andre end de tilsigtede formål fritager producenten for ethvert ansvar for eventuelle følgeskader.

## 1.7 Test og godkendelser

Elektriske test skal udføres iht. bestemmelserne i sikkerhedsforordning EN 62638. Sådanne test skal udføres med regelmæssige mellemrum samt efter reparation eller ændringer.

Støvsugeren er godkendt i henhold til IEC/EN 60335-2-69.

## 1.8 Vigtige advarsler

### ADVARSEL



- For at nedsætte faren for brand, elektrisk stød eller tilskadekomst skal alle sikkerhedsanvisninger og forsigtighedsmærkninger læses og overholdes inden ibrugtagning. Denne støvsuger er konstrueret, så den er sikker ved anvendelse til de anviste rengøringsfunktioner. Hvis der opstår skader på elektriske eller mekaniske dele, bør støvsugeren og/eller tilbehøret repareres af et servicecenter eller producenten inden fornyet brug for at undgå yderligere skader på støvsugeren eller fysiske skader for brugeren.
- Gå ikke fra støvsugeren, mens den er tilsluttet stikkontakten. Tag stikket ud af stikkontakten, når den ikke er i brug og inden vedligeholdelse.
- Støvsugeren må ikke anvendes med beskadiget ledning eller stikprop. Tag stikket ud af kontakten ved at rykke i stikket og ikke i ledningen. Sørg for ikke at berøre stikket eller støvsugeren med våde hænder. Afbryd alle funktioner, før stikket trækkes ud af kontakten.
- Lad være med at trække eller bære støvsugeren eller bruge ledningen som håndtag. Lad være med at lukke en dør med ledningen i klemme eller at trække ledningen rundt om skarpe kanter eller hjørner. Sørg for, at støvsugeren ikke kører over ledningen. Hold ledningen på afstand af varme overflader.
- Hold hår, løstsiddende tøj, fingre og andre kropsdele på afstand af åbninger og bevægelige dele. Lad være med at stikke genstande ind i åbninger på støvsugeren eller at bruge den med blokerede åbninger. Hold åbninger fri for støv, fnug, hår og andet, der kan reducere luftstrømmen.
- Denne støvsuger er ikke velegnet til op-sugning af farligt støv.
- Brug ikke støvsugeren til op-sugning af brandfarlige eller brændbare væsker som f.eks. benzin eller at bruge den på områder, hvor sådanne væsker forefindes.
- Undgå at støvsuge rygende eller brændende materialer som f.eks. cigaretter, tændstikker eller varm aske.

- Vær særlig forsigtig ved støvsugning på trapper.
- Undlad at bruge støvsugeren uden filter.
- Hvis støvsugeren ikke fungerer, som den skal, eller er blevet tabt, beskadiget, efterladt udendørs eller nedsænket i vand, bør den afleveres på et servicecenter eller returneres til forhandleren.
- Hvis der løber skum eller væske ud af støvsugeren, skal den straks slukkes.
- Støvsugeren må ikke bruges som vandpumpe. Støvsugeren er beregnet til støvsugning af blandinger af luft og vand.
- Tilslut støvsugeren til en stikkontakt, der er jordet korrekt. Stikkontakten og forlængerledningen skal have en aktiv beskyttende leder.
- Sørg for god ventilation på arbejdsstedet.
- Brug ikke støvsugeren som stige eller trappestige. Støvsugeren kan vælte og blive beskadiget. Fare for tilskadekomst.

## 1.9 Dobbeltisolerede apparater\*



### FORSIGTIG



- Brug kun støvsugeren som beskrevet i denne instruktionsbog og kun med tilbehør anbefalet af producenten.
- FØR DU TILSLUTTER STØVSUGEREN TIL STIKKONTAKTEN, skal du kontrollere typeskiltet på støvsugeren for at se, om den nominelle spænding angivet på typeskiltet falder inden for en grænse på 10 % af netspændingen.
- Denne støvsuger har dobbeltisolering. Brug altid identiske udskiftningsdele. Se i instruktionsbogen, hvordan der udføres service på dobbeltisolerede apparater.

Et apparat med dobbeltisolering er forsynet med to isolationssystemer i stedet for jordtilslutning. Et dobbeltisoleret apparat har ingen mulighed for jordtilslutning, og der må ikke installeres jordtilslutning på apparatet. Servicering af et dobbeltisoleret apparat kræver stor omhu og kendskab til systemet og må kun foretages af kvalificeret servicepersonale. Udskiftningsdele til et dobbeltisoleret apparat skal være identiske med de udskiftede dele. På et dobbeltisoleret apparat findes der en afmærkning med ordene "DOBBELTISOLERING" eller "DOBBELTISOLERET". Følgende symbol (et kvadrat i et kvadrat) kan også være angivet på produktet.

Støvsugeren er forsynet med en specialdesignet ledning, og hvis den bliver beskadiget, skal den udskiftes med en ledning af samme type. Den fås hos autoriserede servicecentre og forhandlere og skal monteres af kvalificeret personale.

## 2 Risici

### 2.1 Elektriske komponenter

#### FARE



Den øverste del af støvsugerens indeholder strømførende komponenter. Berøring af strømførende komponenter medfører alvorlig tilskadekomst eller dødsfald.

- Sprøjt aldrig vand på støvsugerens øverste del.

#### FARE



Elektrisk stød på grund af fejlbehæftet netledning.

Berøring af en fejlbehæftet netledning kan medføre alvorlig tilskadekomst og endda dødelig personskade.

- Undlad at beskadige netledningen (ved f.eks. at køre over den, trække i den eller mase den).
- Kontrollér med jævne mellemrum, at netledningen ikke er beskadiget eller slidt.
- Hvis el-ledningen er beskadiget, skal den udskiftes af en aut. Nilfisk-forhandler eller lignende kvalificerede personer for at undgå fare.
- Netledningen må under ingen omstændigheder vikles rundt om operatørens fingre eller nogen kropsdel.

#### FORSIGTIG



Støvsugerens stikkontakt \*

Brug kun stikkontakten på støvsugerens til de formål, der er angivet i instruktionsbogen.

Tilslutning af forskellige apparater kan medføre skade.

- Inden tilslutning af et apparat skal der slukkes for støvsugerens såvel som det apparat, der skal tilsluttes.
- Læs betjeningsvejledningen for apparatet, der skal tilsluttes, og overhold sikkerhedsanvisningerne nævnt heri.

#### FORSIGTIG



Beskadigelse på grund af forkert netspænding. Tilslutning til forkert netspænding kan beskadige støvsugerens.

- Sørg for, at spændingen på typeskiltet stemmer overens med spændingen i det lokale forsyningsnet.

### 2.2 Opsugning af væsker

#### FORSIGTIG



Opsugning af væsker.

Sug ikke brændbare væsker op.

- Fjern altid inden opsugning af væsker filterposen/affaldsposen, og kontrollér, at flyderen eller vandniveauets grænse fungerer rigtigt.

- Det anbefales at bruge et separat filter eller en filterskærm.
- Hvis der opstår skum, skal arbejdet øjeblikkeligt indstilles, og beholderen tømmes.

### 2.3 Farlige materialer

#### ADVARSEL



Farlige materialer.

Støvsugning af farlige materialer kan føre til alvorlige eller dødelige ulykker.

- Følgende materialer må ikke opsuges med støvsugerens:
- farligt støv
- varme materialer (brændende cigaretter, varm aske, osv.)
- brandfarlige, eksplosive, aggressive væsker (f.eks. benzin, opløsningsmidler, syrer, alkalier osv.)
- brandfarligt, eksplosivt støv (f.eks. magnesium- eller aluminiumstøv, osv.)

### 2.4 Reservedele og tilbehør

#### FORSIGTIG



Reservedele og tilbehør.

Brugen af uoriginale reservedele og tilbehør kan svække støvsugerens sikkerhed.

- Benyt kun originale reservedele og tilbehør fra Nilfisk-ALTO.
- Brug kun børsterne leveret sammen med støvsugerens eller angivet i instruktionsbogen.

### 2.5 Tømning af smudsbeholder

#### FORSIGTIG



Opsugning af miljøfarlige materialer.

Opsugede materialer kan være farlige for miljøet.

- Bortskaf smudset i henhold til de lovmæssige forskrifter.

### 2.6 I eksplosive eller brændbare atmosfærer

#### FORSIGTIG



Denne støvsuger er ikke egnet til brug i eksplosive eller brændbare atmosfærer, eller hvor sådanne atmosfærer kan opstå ved tilstedeværelsen af flygtige væsker eller brændbar gas eller damp.

### 2.7 Blæsefunktion

#### FORSIGTIG



Støvsugerens har en blæsefunktion. Blæs ikke vilkårligt på udstrømmende luft i lukkede områder. Brug kun blæsefunktionen med en ren slange. Forskellige former for støv kan være sundhedsskadelige.

## 3 Kontrol/Betjening

### 3.1 Start og betjening af maskinen

Kontrollér, at startknappen er slukket (i position 0). Kontrollér, at filter/filtre er monteret i maskinen. Kobl nu støvsugerslangen til maskinen ved at presse slangen ind i udtaget, indtil den sidder godt fast. Saml de to støvsugerrør og rørbøjningen ved at vri de rørene, til de sidder godt sammen. Montér det ønskede mundstykke på røret. Vælg mundstykke afhængig af materialetypen, der skal opsuges. Sæt stikket i stikkontakten. Tænd for startknappen (position I) for at starte motoren.



Tryk på I: Aktiver maskinen  
Tryk på 0: Stop maskinen



Tryk på I: Aktiver maskinen  
Tryk på 0: Stop maskinen  
Tryk på : Aktiver aut. Til/Fra



Tryk på I: Aktiver maskinen - reguler hastighed ved drejning med uret  
Tryk på 0: Stop maskinen  
Tryk på : Aktiver aut. Til/Fra - reguler hastighed ved drejning mod uret

### 3.2 Aut. Til/Fra for elværktøj\*

Der er en indbygget stikkontakt i støvsugeren. Her kan der tilsluttes et eksternt elværktøj.

Støvsugeren kan tændes og slukkes af det tilsluttede elværktøj. Snavs kan opsuges med det samme fra støvkilden.

For at overholde forskrifterne må kun godkendt støvproducerende værktøj tilsluttes.

Det maksimale strømforbrug for det tilsluttede elapparat er angivet i afsnittet "Specifikationer".

Inden kontakten sættes i position , skal det sikres, at værktøjet, der skal tilsluttes til støvsugerens stikkontakt, er slukket.

### 3.3 Før vådsugning

#### FORSIGTIG



Maskinen er udstyret med et flydersystem, der lukker for luftgennemstrømningen gennem maskinen, når den maksimale vandstand i beholderen er nået. Der høres en tydelig forandring i motorlyden, og sugestyrken reduceres. Når det sker, skal maskinen slukkes, og stikket trækkes ud af stikkontakten. Opsug aldrig væske uden at sikre, at flyderen er på plads.

### 3.4 Tømning efter vådsugning

Træk stikket ud af stikkontakten, før beholderen tømmes. Kobl slangen fra støvsugeren ved at trække i slangen. Løsn beslaget ved at trække det ud

forneden, så motorenheden frigøres. Fjern motorenheden fra beholderen. Husk altid at tømme og rengøre beholder og flydersystem, når maskinen har været brugt til vådsugning. Brug aldrig maskinen til vådsugning uden flydersystem og filter monteret i støvsugeren.

Vip beholderen bagover for at tømme den opsamlende væske ud i gulvafløb eller lignende.

Placér igen motorenheden på beholderen. Fastgør motorenheden ved hjælp af beslagene.

### 3.5 Tømning efter tørsugning

Træk stikket ud af stikkontakten før tømning efter tørsugning. Kontrollér filtre og støvsugerpose med jævne mellemrum. Løsn beslaget ved at trække det ud forned, så motorenheden frigøres. Fjern motorenheden fra beholderen.

**Kassettefilter:** Filteret kan renses ved at ryste, børste eller vaske det. Vent, til filteret er tørt, før det monteres igen.

**Støvsugerpose:** Kontrollér, om støvsugerposen er fuld. Skift støvsugerposen, hvis den er fuld. Fjern den gamle støvsugerpose. Den nye pose placeres ved at skubbe papstykket med gummimembranen ind i støvsugerindtaget. Sørg for, at gummimembranen skubbes ind forbi forhøjelsen på støvsugerindtaget.

Efter tømning: Lås motorenheden oven på beholderen, og fastgør motorenheden med beslagene. Benyt aldrig støvsugeren til tørsugning uden kassettefilter eller støvsugerposen korrekt monteret i maskinen. Støvsugerens sugeevne afhænger af størrelsen og kvaliteten af filter og støvsugerpose. Benyt derfor altid originale filtre og støvsugerposer.

### 3.6 Push & Clean

Maskinen er forsynet med et halvautomatisk filterrensningssystem. Push & Clean. Filterrensningssystemet skal aktiveres senest, når sugeevnen ikke længere er tilstrækkelig. Regelmæssig brug af filterrensningssystemet forøger filtrets levetid.

## 4 Efter brug af støvsugeren

### 4.1 Efter brug

Træk stikket ud af stikkontakten, når støvsugeren ikke er i brug. Rul ledningen op - start tættest ved maskinen. Ledningen kan rulles op omkring motorenhed eller beholderen. Visse modeller har særlige holdere til tilbehør.

### 4.2 Transport

- Lås alle beslag, før snavsevandsbeholderen transporteres.
- Undlad at vippe støvsugeren, hvis der er væske i beholderen.



- Undlad at bruge en krankrog til at løfte støvsugeren med.

### 4.3 Opbevaring

- Opbevar støvsugeren på et tørt sted beskyttet mod regn og frost.
- Støvsugeren skal altid opbevares indendørs.

### 4.4 Bortskaffelse af støvsugeren

Gør den udtjente støvsuger ubrugelig.

1. Træk stikket ud af stikkontakten.
2. Skær ledningen af.
3. Bortskaf ikke elapparater sammen med husholdningsaffald.



Som specificeret i det europæiske direktiv 2012/19/EU om gamle elektriske og elektroniske apparater skal brugte elektriske produkter indsamles separat og genbruges økologisk.

## 5 Vedligeholdelse

### 5.1 Regelmæssig service og eftersyn

Regelmæssigt service og eftersyn af støvsugeren skal foretages af en passende kvalificeret person i overensstemmelse med relevant lovgivning og relevante forskrifter. Der bør især foretages elektrisk prøvning af jordtilslutning, isolationsmodstand, og den fleksible lednings tilstand skal kontrolleres hyppigt.

I tilfælde af fejl eller skader SKAL støvsugeren tages ud af drift, gennemgås i enkeltheder og repareres af en autoriseret servicetekniker.

### 5.2 Vedligeholdelse

Træk stikket ud af stikkontakten, før der udføres vedligeholdelse. Før du bruger støvsugeren, skal du sørge for, at den angivne frekvens og spænding på typeskiltet svarer til netspændingen.

Støvsugeren er designet til tungt arbejde uden afbrydelser. Afhængig af antallet af driftstimer skal støvfilteret udskiftes. Hold støvsugeren ren med en tør klud og en lille smule spraypolish.

Kontakt din forhandler for at få mere at vide om eftersalgsservice eller Nilfisk-Altos servicerepræsentant med ansvar for dit land. Se bagsiden af dette dokument.

## 6 Yderligere oplysninger

### 6.1 EU-overensstemmelseserklæring

CE		Overensstemmelseserklæring	
Produkt:	Støvsuger til våd- og tørsugning		
Type:	AERO 26, AERO 31		
Støvsugerens design opfylder følgende relevante forordninger:	EF - Maskindirektiv 2006/42/EF EF - EMC-direktiv 2004/108/EF EF-RoHS-direktiv 2011/65/EF		
Anvendte harmoniserede standarder:	EN 60335-1:2012, EN 60335-2-69:2012, EN 55014-1:2006+A1+A2, EN 55014-2:1997+A1+A2, EN 61000-3-2:2006+A1+A2, EN 61000-3-3:2008		
Anvendte internationale standarder og tekniske specifikationer:	IEC 60335-2-69:2012 IEC 60335-1:2010		
Navn og adresse på personen, som er bemyndiget til at udarbejde det tekniske dossier:	Anton Sørensen, Senior Vice President – Global R&D Nilfisk A/S Banemarksvej 58, DK-2605 Broendby		
Identitet og underskrift af personen bemyndiget til at udarbejde overensstemmelseserklæringen på vegne af producenten:	 Anton Sørensen, Senior Vice President – Global R&D Nilfisk A/S Banemarksvej 58, DK-2605 Broendby		
Sted og dato for overensstemmelseserklæringen:	Hadsund 11-03-2015		

Vedr. Japan overholder produktet normerne IEC 60335-1:2001 og IEC 60335-2-2:2002

### 6.2 Specifikationer

AERO 26, AERO 31 INOX													
		EU				GB		CH		FR	AU / NZ	US	
		26-01	26-21	26-2L	31-21	26-21	26-21	26-2L	31-21	26-21	26-21	26-21	31-21
Mulig spænding	V	220-240V	220-240V	220-240V	220-240V	230V	110V	220-240V	220-240V	220-240V	220-240V	120	120
Strømforbrug P <sub>iec</sub>	W	1000	1000	1200	1000	1000	1000	1200	1000	1000	1000	1000	1000
Tilsluttet effekt for stikkontakt til håndværktøj	W	-	2600 / 1300*	2400 / 1100*	2600 / 1300*	1900	750	1100	1300	2600	1300	400	400
Netfrekvens	Hz	50/60	50/60	50/60	50/60	50/60	50/60	50/60	50/60	50/60	50/60	50/60	50/60
Sikring	A	16 / 10*	16 / 10*	16 / 10*	16 / 10*	13	16	10	10	16	10	15	15
Beskyttelsesgrad (fugt, støv)		IP24											
Beskyttelsesklasse (elektrisk)		II □	I	I	I	I	I	I	I	I	I	I	I
Luftmængde	l/min m <sup>3</sup> /h	3600 216	3600 216	3700 220	3600 216	3600 216	3600 216	3700 220	3600 216	3600 216	3600 216	3600 216	3600 216
Undertryk	kPa	21	21	23,5	21	21	21	23,5	21	21	21	21	21
Målearealdtryksniveau i 1 m afstand, EN 60704-1	dB(A)+/-2	72											
Arbejdsstøj	dB(A)+/-2	64											
Vibration ISO 5349	m/s <sup>2</sup> +/-1	<1,5											
Vægt	kg	9	9	9	10,5	9	9	9	10,5	9	9	9	10,5

\* DK

Ret til ændringer i konstruktion og specifikationer forbeholdes.

# Pikaopas

## Kuvitettu pikaopas

Kuvitetusta pikaoppaasta on apua, kun laite käynnistetään, sitä käytetään ja se asetetaan säilytykseen. Ohje on jaettu neljään symboleilla merkittyyn osaan:

**A**



### Ennen käynnistämistä

**1A** - Varusteiden purkaminen pakkauksesta

**2A** - Suodatinpussin asentaminen

**3A** - Letkun kiinnittäminen

**4A** - Putken kiinnittäminen

**5A** - Varusteiden paikat

**B**



### Ohjaaminen ja käyttäminen

**1B** - Säiliön tyhjentäminen

**2B** - Puhallustoiminto

**3B** - Puhdistaminen painamalla

**4B** - Johdon säilyttäminen

**5B** - Letkun säilyttäminen

**C**



### Sähkölaitteiden yhdistäminen

**1C** - Sähkötyökalu

**D**

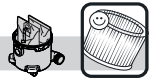

### Vaihtaminen:

**1D** - Pölypussin vaihtaminen

**2D** - Suodattimen vaihtaminen

**\*) Lisävarusteita / varusteet vaihtelevat malleittain**

# Sisältö

<b>1</b>	<b>Tärkeitä turvallisuusohjeita .....</b>	<b>58</b>
1.1	Ohjeissa käytetyt symbolit .....	58
1.2	Käyttöohjeet .....	58
1.3	Käyttötarkoitus .....	58
1.4	Sähköliitäntä .....	58
1.5	Jatkojohto .....	58
1.6	Takuu .....	58
1.7	Testit ja hyväksynnät .....	58
1.8	Tärkeät varoitukset .....	58
1.9	Kaksoiseristetyt laitteet* .....	59
<b>2</b>	<b>Riskit .....</b>	<b>59</b>
2.1	Sähköosat .....	59
2.2	Nesteiden imuroiminen .....	60
2.3	Vaaralliset aineet .....	60
2.4	Varaosat ja tarvikkeet .....	60
2.5	Likasäiliön tyhjentäminen .....	60
2.6	Mahdollisesti räjähdysherkkä tai syttyvä ilmapää .....	60
2.7	Puhallustoiminto .....	60
<b>3</b>	<b>Ohjaaminen ja käyttäminen .....</b>	<b>60</b>
3.1	Laitteen käynnistäminen ja käyttäminen ..	60
3.2	Sähkötyökalujen automaattinen käynnistyminen/pysähtyminen* .....	60
3.3	Ennen märkäimurointia .....	61
3.4	Tyhjentäminen märkäimuroinnin jälkeen ..	61
3.5	Tyhjentäminen kuivaimuroinnin jälkeen ...	61
3.6	Puhdistaminen painamalla .....	61
<b>4</b>	<b>Pölynimurin käyttämisen jälkeen .....</b>	<b>61</b>
4.1	Käyttämisen jälkeen .....	61
4.2	Kuljettaminen .....	61
4.3	Säilytys .....	61
4.4	Pölynimurin kierrättäminen .....	61
<b>5</b>	<b>Kunnossapito .....</b>	<b>62</b>
5.1	Säännöllinen huoltaminen ja tarkastaminen .....	62
5.2	Kunnossapito .....	62
<b>6</b>	<b>Lisätiedot .....</b>	<b>63</b>
6.1	Vakuutus EU-normien täyttämisestä .....	63
6.2	Tekniset tiedot .....	63

# 1 Tärkeitä turvallisuusohjeita



Tämä asiakirja sisältää tärkeitä tietoja laitteesta ja pikaohjeen. Lue tämä käyttöohje perusteellisesti ennen pölynimurin käynnistämistä ensimmäistä kertaa. Säilytä nämä ohjeet myöhempää käyttöä varten.

## Tuki

Laitteesta on lisätietoja sivustossamme osoitteessa [www.nilfisk-alto.com](http://www.nilfisk-alto.com).

Saat lisätietoja ottamalla yhteyden maassasi toimivaan Nilfisk-ALTO-jälleenmyyjään.

Lisätietoja on tämän asiakirjan lopussa.

### 1.1 Ohjeissa käytetyt symbolit

#### VAARA



Vakavan tai pysyvän loukkaantumisen tai hengenvaaran aiheuttava vaara.

#### VAROITUS



Vakavan loukkaantumisen tai hengenvaaran aiheuttava vaara.

#### HUOMAUTUS



Lievän loukkaantumisen tai vaurion aiheuttava vaara.

### 1.2 Käyttöohjeet

Tätä laitetta

- saavat käyttää vain sen käyttökoulutuksen saaneet ja sen käyttämiseen perehtyneet henkilöt saa käyttää vain valvotusti.
- Tätä laitetta ei ole tarkoitettu lasten eikä fyysisesti, sensorisesti tai henkisesti rajoittuneiden tai kokemattomien henkilöiden käyttöön.
- Lapsia tulee valvoa, jotta he eivät leiki laitteella.
- Älä käytä vaarallisia työskentelymenetelmiä.
- Älä koskaan käytä pölynimuria ilman suodatinta.
- Katkaise virta ja irrota pistoke pistorasiasta
- ennen puhdistamista ja huoltoa
- ennen osien vaihtamista
- ennen lisälaitteen vaihtamista
- jos muodostuu vaahtoa tai laitteesta vuotaa nestettä.

Käyttöohjeiden ja työturvallisuusmääräysten lisäksi on noudatettava yleisiä turvallisuusmääräyksiä.

### 1.3 Käyttötarkoitus

Tämä pölynimuri on suunniteltu, kehitetty ja testattu huolellisesti toimimaan tehokkaasti ja turvallisesti, kun se pidetään kunnossa ja sitä käytetään seuraavia ohjeita noudattaen.

Tämä pölynimuri on tarkoitettu kaupalliseen tai koti-

käyttöön. Vain laitteen käyttäjät voivat estää väärinkäytön aiheuttamat onnettomuudet.

LUE KAIKKI TURVALLISUUSOHJEET JA NOUDATA NIITÄ.

Tämä laite on tarkoitettu vain kuivan syttymättömän pölyn ja nesteiden imurointiin.

Muunlainen käyttäminen on kielletty. Valmistaja ei vastaa virheellisen käyttämisen aiheuttamista vahingoista. Käyttäjä on vastuussa virheellisen käytännön seurauksista. Lisäksi oikea käyttäminen edellyttää huoltamista ja korjaamista valmistajan ohjeita noudattaen.

### 1.4 Sähköliitäntä

1. On suositeltavaa yhdistää pölynimurin pistoke sähköpistorasiaan käyttämällä vikavirtakytkintä.
2. Aseta sähköiset osat (kiinnikkeet, pistokkeet ja liitokset) paikoilleen. Jatkojohto on valittava siten, että suojausluokka säilyy.
3. Virtajohdon ja jatkojohtojen liitäntöjen tulee olla vesitiiviitä.

### 1.5 Jatkojohto

1. Käytä jatkojohtona vain valmistajan vaatimukset täyttävää tai ylittävää jatkojohtoa.
2. Jos yhdistät tämän laitteen verkkovirtaan jatkojohtojen avulla, tarkista sen johtimien poikkipinta-ala:

Johdon pituus	Poikkipinta-ala	
	< 16 A	< 25 A
Enintään 20 m	1,5 mm <sup>2</sup>	2,5 mm <sup>2</sup>
20 - 50 metriä	2,5 mm <sup>2</sup>	4,0 mm <sup>2</sup>

### 1.6 Takuu

Takuun voimassaolo perustuu yleisiin liiketoimintaperiaatteisiimme.

Valmistaja ei vastaa vahingoista, jos laitteeseen on tehty luvattomia muutoksia, jos siinä on käytetty virheellisiä harjoja tai jos sitä on käytetty käyttötarkoituksen vastaisesti.

### 1.7 Testit ja hyväksynät

Sähkökokeita tehtäessä on noudatettava EN 62638 -turvaohjeita. Nämä kokeet on tehtävä säännöllisin väliajoin sekä korjaamisen tai muutostöiden tekemisen jälkeen.

Tällä pölynimurilla on IEC/EN 60335-2-69 -hyväksyntä.

### 1.8 Tärkeät varoitukset

#### VAROITUS



- Voit vähentää tulipalon, sähköiskun ja loukkaantumisen vaaraa lukemalla kaikki turvallisuusohjeet ja varoitusmerkinnät ennen käyttämistä sekä noudattamalla niitä. Tämä pölynimuri on turvallinen, kun sitä käytetään siivoamiseen ohjeissa ku-

vatulla tavalla. Jos sähköisiä tai mekaanisia osia vaurioituu, imuri ja/tai varuste on korjautettava valtuutetussa huoltokorjaamossa tai valmistajalla ennen sen käyttämistä, jotta laite ei vaurioitu enempää eikä käyttäjä vahingoitu.

- Älä jätä laitetta ilman valvontaa, kun sen pistoke on pistorasiassa. Irrota pistoke pistorasiasta, kun laite ei ole käytössä tai ennen sen kunnossapitoa.
- Älä käytä laitetta, jos sen virtajohto tai pistoke on vaurioitunut. Vedä aina pistokkeesta, älä johdosta. Älä käsittele pistoketta tai imuria märin käsin. Poista kaikki toiminnot käytöstä ennen pistokkeen irrottamista pistorasiasta.
- Älä vedä tai kanna laitetta verkkojohdosta. Älä käytä verkkojohtoa kahvana. Älä jätä verkkojohtoa oven väliin. Älä vedä verkkojohtoa terävien kulmien yli. Älä vedä imuria sen verkkojohdon yli. Varo, ettei johto joudu kosketukseen kuumien pintojen kanssa.
- Pidä sormet, hiukset, löysät vaatteet ja kaikki kehon osat kaukana aukoista ja liikkuvista osista. Älä työnnä aukkoihin mitään. Älä käytä laitetta, jos jokin sen aukoista on tukossa. Pidä aukot puhtaana pölystä, nukasta ja karvoista ja kaikesta ilman virtausta häiritsevistä.
- Tämä laite ei sovellu vaarallisen pölyn imurointiin.
- Älä imuroi syttyviä nesteitä, kuten bensiniä. Älä käytä imuria tällaisten nesteiden lähellä.
- Älä imuroi mitään savuavaa tai palavaa, kuten savukkeiden natsoja, tulitikkuja tai kuumaa tuhkaa.
- Ole erityisen varovainen imuroidessasi portaita.
- Älä käytä laitetta, jos suodattimet eivät ole paikallaan.
- Jos laitteessa on toimintahäiriö, jos se on pudonnut tai vahingoittunut, jos se on jätetty ulos tai jos se on pudonnut veteen, toimita se huoltoon huoltokorjaamolle tai jälleenmyyjälle.
- Jos laitteesta vuotaa vaahtoa tai nestettä, katkaise virta heti.
- Tätä pölynimuria ei saa käyttää vesipumppuna. Pölynimuri on suunniteltu ilman ja veden seosten imurointiin.
- Yhdistä pölynimuri maadoitettuun pistorasiaan. Pistorasiassa ja jatkojohdossa on oltava riittävä suojaus.
- Työskentelypaikassa on oltava hyvä ilmanvaihto.
- Älä nouse seisomaan pölynimurin päälle. Muutoin pölynimuri voi kaatua ja vaurioitua. Tapaturman vaara.

## 1.9 Kaksoiseristetyt laitteet\*



### VAROITUS!



- Käytä laitetta vain tässä käyttöohjeessa kuvatulla tavalla. Älä käytä muita kuin valmistajan suosittelemia lisävarusteita.
- ENNEN IMURIN PISTOKKEEN TYÖNTÄMISTÄ PISTORASIAAN tarkista, että imurin tyyppikilpeen merkitty nimellisjännite vastaa verkkojännitettä 10 %:n tarkkuudella.
- Tämä laite on kaksoiseristetty. Käytä vain alkuperäisiä vastaavia varaosia. Käyttöohjeessa on lisätietoja kaksoiseristettyjen laitteiden huoltamisesta.

Kaksoiseristetyssä laitteessa on kaksi eristysjärjestelmää maadoituksen sijasta. Kaksoiseristetyssä laitteessa ei ole maadoituksen edellyttämiä osia, eikä sellaisia saa lisätä. Kaksoiseristetyn laitteen huolto vaatii suurta huolellisuutta ja laitteiston tuntemista. Huoltaminen on siksi annettava pätevän huoltohenkilöstön tehtäväksi. Kaksoiseristetyssä laitteessa on käytettävä alkuperäisiä vastaavia osia. Kaksoiseristetyssä laitteessa on sanat DOUBLE INSULATION tai DOUBLE INSULATED (kaksoiseristys). Laitteessa voi näkyä myös kaksoiseristetyksen symboli (kaksi sisäkkäistä neliötä).

Laitteessa on erityinen virtajohto. Jos se vaurioituu, se on korvattava uudella samanlaisella johdolla. Niitä on saatavilla valtuutetuissa huoltokorjaamoissa. Asentaminen on annettava koulutetun henkilön tehtäväksi.

## 2 Riskit

### 2.1 Sähköosat

#### VAARA



- Pölynimurin yläosa sisältää jännitteisiä osia. Niihin koskettaminen aiheuttaa vakavia vammoja tai hengenvaaran.
- Älä koskaan suihkuta vettä pölynimurin yläosaan.

#### VAARA



- Viallinen sähköjohto aiheuttaa sähköiskun vaaran. Siihen koskettaminen voi aiheuttaa vakavia vammoja tai hengenvaaran.
- Älä vaurioita virtajohtoa esimerkiksi ajamalla sen yli tai vetämällä tai murskaamalla sitä.
  - Tarkista säännöllisesti, ettei sähköjohto ole kulunut tai vahingoittunut.
  - Jos virtajohto on vahingoittunut, se on vaaran välttämiseksi vaihdettava Nilfiskin valtuuttamassa huoltokorjaamossa tai valtuutetulla ammattilaisella.
  - Virtajohtoa ei saa kiertää sormen tai muun kehonosan ympärille.

\*Lisävarusteita / varusteet vaihtelevat malleittain  
Tämä on alkuperäisen käyttöohjeen käännös.

**HUOMAUTUS**

Liitántä lisävarustetta varten\*  
Lisälaiteliitántä on tarkoitettu käytettäväksi vain käyttöohjeissa kuvatulla tavalla. Jos siihen yhdistetään muita laitteita, voi aiheutua vaurio.

- Ennen lisälaitteen yhdistämistä liitántään katkaise virta pölynimurista ja yhdistettävästä laitteesta.
- Lue yhdistettävän laitteen käyttöopas ja ota turvallisuusohjeet huomioon.

**HUOMAUTUS**

Vaurioituminen yhteensopimattoman verkkovirran vuoksi.

Tämä laite voi vaurioitua, jos se yhdistetään yhteensopimattomaan verkkovirtaan.

- Varmista, että jännite vastaa laitteen tyyppikilvessä näkyvää merkintää.

**2.2 Nesteiden imuroiminen****HUOMAUTUS**

Nesteiden imuroiminen  
Älä imuroi syttyviä nesteitä.

- Ennen nesteiden imuroimista poista pölypussi ja varmista, että koho tai vedenpinnan korkeusrajoitin toimii oikein.
- On suositeltavaa käyttää erillistä suodatinelementtiä tai siivilää.
- Jos muodostuu vaahtoa, lopeta käyttäminen heti ja tyhjennä säiliö.

**2.3 Vaaralliset aineet****VAROITUS**

Vaaralliset aineet  
Vaarallisten aineiden imuroiminen voi aiheuttaa vakavia vammoja tai hengenvaaran.

- Seuraavia aineita ei saa imuroida tällä imurilla:
- Vaarallinen pöly
- Kuumat aineet, kuten palavat savukkeet tai kuuma tuhka
- Syttyvät, räjähtävät tai syövyttävät nesteet, kuten bensiini, liuottimet, hapot tai emäkset
- Syttyvä tai räjähtävä pöly, kuten magnesium- tai alumiinipöly

**2.4 Varaosat ja tarvikkeet****HUOMAUTUS**

Varaosat ja tarvikkeet  
Muiden kuin alkuperäisten varaosien ja tarvikkeiden käyttäminen voi heikentää laitteen turvallisuutta.

- Käytä vain Nilfisk-ALTON varaosia ja tarvikkeita.
- Käytä vain pölynimurin mukana toimitettuja tai käyttöohjeessa kuvattuja harjoja.

**2.5 Likasäiliön tyhjentäminen****HUOMAUTUS**

Vaarallisten aineiden imuroiminen  
Imuroidut aineet voivat saastuttaa ympäristöä.

- Hävitä lika määräyksiä noudattaen.

**2.6 Mahdollisesti räjähdysherkkä tai syttyvä ilmapiiri****HUOMAUTUS**

Tämä laite ei sovellu käytettäväksi räjähdysherkässä tai syttyvässä ympäristössä tai jos haihtuvat nesteet tai syttyvät kaasut tai höyryt aiheuttavat räjähtämisen tai syttymisen vaaran.

**2.7 Puhallustoiminto****HUOMAUTUS**

Tässä pölynimurissa on puhallustoiminto. Älä puhalla ilmaa suljettuihin paikkoihin. Käytä puhallustoimintoa vain puhtaan letkun avulla. Pölyt voivat olla vaarantaa terveyden.

**3 Ohjaaminen ja käyttäminen****3.1 Laitteen käynnistäminen ja käyttäminen**

Tarkista, että virtakytkin on pois (0) -asennossa. Tarkista, että laitteeseen on asennettu tarvittavat suodattimet. Yhdistä imuletku sille tarkoitettuun liitántään painamalla se kunnolla paikalleen. Yhdistä kaksi putkea letkun kahvaan. Kääntelee putkia, jotta ne menevät kunnolla paikoilleen. Yhdistä putkeen suulake. Valitse suulake imuroitavan materiaalin tyyppin mukaan. Työnnä virtapistoke toimivaan pistorasiasaan. Aseta virtakytkin asentoon 1. Moottori käynnistyy.



Paina I: Laite käynnistyy.  
Paina 0: Laite pysähtyy.



Paina I: Laite käynnistyy.  
Paina 0: Laite pysähtyy.  
Paina  : Automaattinen käynnistys/pysäytys tulee käyttöön.



Paina I: Laite käynnistyy, voit säätää nopeuskääntämällä myötäpäivään.  
Paina 0: Laite pysähtyy.  
Paina  : Automaattinen käynnistys/pysäytys tulee käyttöön.  
Voit säätää nopeutta kääntämällä vastapäivään.

**3.2 Sähkötyökalujen automaattinen käynnistyminen/pysähtyminen\***

Pölynimurissa on maadoitettu pistorasias. Siihen voidaan yhdistää ulkoinen sähkötyökalu.

Pölynimuri voidaan käynnistää ja pysäyttää siihen

yhdistetyn sähkötyökalun avulla. Tällöin pöly ja lika imuroidaan talteen heti kun niitä alkaa muodostua. Määräysten noudattaminen edellyttää, että imuriin yhdistetään vain hyväksytyjä pölyä muodostavia laitteita.

Yhdistetyn sähkölaitteen suurin sallittu virrankulutus on ilmoitettu Tekniset tiedot -osassa.

Ennen kytkimen siirtämistä asentoon  varmista, että laitteen pistorasiaan yhdistetystä työkalusta on katkaistu virta.

### 3.3 Ennen märkäimurointia

#### HUOMAUTUS



Tässä laitteessa on uimurijärjestelmä, joka katkaisee ilman virtaamisen laitteen läpi, kun suurin nesteen taso on saavutettu. Tällöin moottorin ääni muuttuu ja imuteho heikkenee. Jos näin käy, sammuta laitteesta virta. Irrota pistoke pistorasiasta. Älä imuroi nestettä, jos uimuri ei ole paikallaan.

### 3.4 Tyhjentäminen märkäimuroinnin jälkeen

Ennen säiliön tyhjentämistä irrota pölynimurin pistoke pistorasiasta. Irrota letku vetämällä. Vapauta salpa vetämällä ulospäin, jotta moottorin kansi vapautuu. Irrota moottorin kansi säiliöstä. Tyhjennä ja puhdista säiliö sekä uimurijärjestelmä aina märkäimuroinnin jälkeen. Älä märkäimuroi, jos uimurijärjestelmä ja suodatin eivät ole paikoillaan. Tyhjennä säiliö kallistamalla sitä taaksepäin. Kaada neste esimerkiksi viemäriin.

Aseta moottorin kansi takaisin paikalleen. Kiinnitä moottorin yläosa salvoilla.

### 3.5 Tyhjentäminen kuivaimuroinnin jälkeen

Irrota pistoke pistorasiasta ennen tyhjentämistä kuivaimuroinnin jälkeen. Tarkista suodattimet ja pölypussi säännöllisesti. Vapauta salpa vetämällä ulospäin, jotta moottorin kansi vapautuu. Irrota moottorin kansi säiliöstä.

**Suodatinkasetti:** Puhdista suodatin ravistelemalla, harjaamalla tai pesemällä se. Odota ennen imurin käyttämistä seuraavan kerran, että suodatin on kuivunut.

**Pölypussi:** Tarkista, onko pölypussi täynnä. Vaihda pölypussi tarvittaessa. Poista vanha pölypussi. Aseta uusi pölypussi paikalleen työntämällä kumikalvolla varustettu kartonginpala pölynimurin aukkoon. Varmista, että kumikalvo menee pölynimurin sisäänmenon korokkeen ohi.

Tyhjentämisen jälkeen: Kiinnitä moottorin kansi säiliöön ja varmista liitos salvoilla. Älä kuivaimuroi, jos suodatinkasetti ja pölypussi eivät ole paikoillaan.

Pölynimurin imuteho vaihtelee suodattimen ja pölypussin koon ja laadun mukaan. Käytä siksi vain alkuperäisiä suodattimia ja pölypusseja.

### 3.6 Puhdistaminen painamalla

Laitteessa on puoliautomaattinen suodattimen puhdistusjärjestelmä: puhdistaminen painamalla. Suodattimen puhdistusjärjestelmää täytyy käyttää viimeistään silloin, kun imurointiteho ei enää riitä. Kun suodatin puhdistetaan säännöllisesti, sen käyttöikä pitenee.

## 4 Pölynimurin käyttämisen jälkeen

### 4.1 Käyttämisen jälkeen

Irrota pistoke sähköpistorasiasta, kun laitetta ei käytetä. Kelaajohtoa aloittaen pölynimurin päästä. Virtajohto voidaan kelata moottorin kanteen tai säiliön ympärille. Tietyissä malleissa on erityiset säilytyspaikat varusteita varten.

### 4.2 Kuljettaminen

- Sulje kaikki lukot ennen kuljettamista.
- Älä kallista imuria, jos säiliössä on nestettä.
- Älä nosta pölynimuria nosturin koukun avulla.

### 4.3 Säilytys

- Säilytä laitetta kuivassa paikassa suojattuna sateelta ja jäätymiseltä.
- Tätä laitetta saa säilyttää vain sisätiloissa.

### 4.4 Pölynimurin kierrättäminen

Tee käytöstä poistettu pölynimuri käyttökelvottomaksi.

1. Irrota pistoke pistorasiasta.
2. Katkaise virtajohto.
3. Älä hävitä sähkölaitteita talousjätteenä.



Euroopassa noudatettavan direktiivin 2012/19/EU mukaan käytetyt vanhat sähkö- ja elektroniikkalaitteet on toimitettava kierrätettäväksi ympäristöystävällisesti.

## 5 Kunnossapito

### 5.1 Säännöllinen huoltaminen ja tarkastaminen

Pätevän henkilöstön on huollettava ja tarkastettava laite säännöllisesti voimassaolevaa lainsäädäntöä ja määräyksiä noudattaen. Varsinkin maadoitus, sähköeristys ja virtajohdon kunto on tarkastettava säännöllisesti.

Jos ilmaantuu vika, laite ON POISTETTAVA käytöstä. Valtuutetun huoltoteknikon on tarkistettava se perusteellisesti ja korjattava se.

### 5.2 Kunnossapito

Irrota pistoke pistorasiasta ennen kunnossapidon aloittamista. Tarkista ennen laitteen käynnistämistä, että verkkovirran taajuus ja jännite vastaavat laitteen tyyppikilvessä näkyviä merkintöjä.



Imuri on tarkoitettu jatkuvaan raskaaseen käyttöön. Pölysuodatin on vaihdettava käyttötuntimäärän mukaan. Puhdista pölynimuri kuivalla liinalla ja pienellä määrällä suihkutettavaa puhdistusainetta.

Saat lisätietoja huollosta ottamalla yhteyden jälleenmyyjään tai maassasi toimivaan Nilfisk-ALTO-huoltoedustajaan. Lisätietoja on tämän asiakirjan lopussa.



## 6 Lisätiedot

### 6.1 Vakuutus EU-normien täyttämisestä

 Vaatimustenmukaisuusvakuutus	
Tuote:	Pölynimuri märkä- ja kuivaimurointiin
Tyyppi:	AERO 26, AERO 31
Tämä laite täyttää seuraavat määräykset:	EU:n konedirektiivi 2006/42/EU EU:n EMC-direktiivi 2004/108/EU EU:n RoHS-direktiivi 2011/65/EU
Noudatettavat harmonisoidut standardit:	EN 60335-1:2012, EN 60335-2-69:2012, EN 55014-1:2006+A1+A2, EN 55014-2:1997+A1+A2, EN 61000-3-2:2006+A1+A2, EN 61000-3-3:2008
Noudatettavat kansainväliset standardit ja tekniset tiedot:	IEC 60335-2-69:2012 IEC 60335-1:2010
Teknisten tietojen valtuutetun laatijan nimi ja osoite:	Anton Sørensen, Senior Vice President – Global R&D Nilfisk A/S Banemarksvej 58, DK-2605 Broendby
Valmistajan puolesta valtuutetun vakuutuksen laatijan henkilöllisyys ja allekirjoitus:	 Anton Sørensen, Senior Vice President – Global R&D Nilfisk A/S Banemarksvej 58, DK-2605 Broendby
Vakuutuksen antamisen paikka ja päiväys:	Hadsund 11-03-2015

Japani: tuote täyttää IEC 60335-1:2001- ja IEC 60335-2-2:2002-vaatimukset.

### 6.2 Tekniset tiedot

AERO 26, AERO 31 INOX													
		EU				GB		CH		FR	AU / NZ	US	
		26-01	26-21	26-2L	31-21	26-21	26-21	26-2L	31-21	26-21	26-21	26-21	31-21
Mahdollinen jännite	V	220-240V	220-240V	220-240V	220-240V	230V	110V	220-240V	220-240V	220-240V	220-240V	120	120
Teho P <sub>iec</sub>	W	1000	1000	1200	1000	1000	1000	1200	1000	1000	1000	1000	1000
Laitteen pistorasiaan yhdistettävä kuormitus	W	-	2600 / 1300*	2400 / 1100*	2600 / 1300*	1900	750	1100	1300	2600	1300	400	400
Syötettävän virran taajuus	Hz	50/60	50/60	50/60	50/60	50/60	50/60	50/60	50/60	50/60	50/60	50/60	50/60
Sulake	A	16 / 10*	16 / 10*	16 / 10*	16 / 10*	13	16	10	10	16	10	15	15
Suojausluokka (kosteus, pöly)		IP24											
Suojausluokka (sähköinen)		II 	I	I	I	I	I	I	I	I	I	I	I
Ilmavirtaus	l/min m <sup>3</sup> /h	3600 216	3600 216	3700 220	3600 216	3600 216	3600 216	3700 220	3600 216	3600 216	3600 216	3600 216	3600 216
Tyhjio	kPa	21	21	23,5	21	21	21	23,5	21	21	21	21	21
Mittauspinnan äänenpainetaso 1 m:n etäisyydellä, EN 60704-1	dB(A)+/-2	72											
Äänenvoimakkuus	dB(A)+/-2	64											
Tärinä ISO 5349	m/s <sup>2</sup> +/-1	<1,5											
Paino	kg	9	9	9	10,5	9	9	9	10,5	9	9	9	10,5
* DK													

Rakenteeseen ja teknisiin tietoihin voidaan tehdä muutoksia ilmoittamatta niistä ennalta.

# Guía rápida de referencia

## Guía rápida de referencia gráfica

La guía rápida de referencia gráfica está diseñada para ayudarle a poner en marcha, operar y almacenar la unidad. La guía se divide en 4 secciones, que están representados por símbolos:



### Antes de empezar

- 1- Desempaquetar los accesorios
- 2A - Instalación de la bolsa del filtro
- 3A - Inserción de la manguera
- 4A - Tubo fijo
- 5A - Colocación de los accesorios



### Control / Funcionamiento

- 1B - Vaciado del contenedor
- 2B - Función de soplado
- 3B - Pulsar y limpiar
- 4B - Almacenamiento del cable
- 5B - Almacenamiento de la manguera



### Conectar dispositivos eléctricos

- 1C - Herramienta eléctrica



### Sustitución de:

- 1D - Bolsa del filtro
- 2D - Filtro

**\*) Accesorios opcionales / Opciones en función del modelo**

# Índice

<b>1</b>	<b>Instrucciones de seguridad importantes .....</b>	<b>65</b>
1.1	<i>Símbolos que se usan para indicar instrucciones.....</i>	65
1.2	<i>Instrucciones de uso.....</i>	65
1.3	<i>Propósito y uso.....</i>	65
1.4	<i>Conexión eléctrica.....</i>	65
1.5	<i>Alargador.....</i>	65
1.6	<i>Garantía.....</i>	65
1.7	<i>Pruebas y certificados de aprobación.....</i>	66
1.8	<i>Advertencias importantes.....</i>	66
1.9	<i>Aparatos con doble aislamiento*.....</i>	66
<b>2</b>	<b>Riesgos .....</b>	<b>67</b>
2.1	<i>Componentes eléctricos.....</i>	67
2.2	<i>Recoger líquidos.....</i>	67
2.3	<i>Materiales peligrosos.....</i>	67
2.4	<i>Piezas de repuesto y accesorios.....</i>	67
2.5	<i>Vaciar la suciedad del depósito.....</i>	67
2.6	<i>Atmósferas explosivas o inflamables.....</i>	67
2.7	<i>Función de soplado.....</i>	68
<b>3</b>	<b>Control / Funcionamiento .....</b>	<b>68</b>
3.1	<i>Puesta en marcha y funcionamiento de la máquina.....</i>	68
3.2	<i>Encendido/apagado automático de herramientas eléctricas*.....</i>	68
3.3	<i>Antes de la recogida en húmedo.....</i>	68
3.4	<i>Vaciado después de la recogida en húmedo.....</i>	68
3.5	<i>Vaciado después de la recogida en seco.....</i>	68
3.6	<i>Pulsar y limpiar.....</i>	69
<b>4</b>	<b>Después de usar el limpiador .....</b>	<b>69</b>
4.1	<i>Después de usar.....</i>	69
4.2	<i>Transporte.....</i>	69
4.3	<i>Almacenamiento.....</i>	69
4.4	<i>Reciclar el limpiador.....</i>	69
<b>5</b>	<b>Mantenimiento .....</b>	<b>69</b>
5.1	<i>Inspección y mantenimiento regular.....</i>	69
5.2	<i>Mantenimiento.....</i>	69
<b>6</b>	<b>Información adicional .....</b>	<b>70</b>
6.1	<i>Declaración de conformidad de la UE.....</i>	70
6.2	<i>Especificaciones.....</i>	70

# 1 Instrucciones de seguridad importantes



Este documento contiene la información de seguridad del aparato junto con una guía de referencia rápida. Antes de utilizar por primera vez el aspirador, debe leer cuidadosamente este manual. Guarde las instrucciones para poder consultarlas.

## Asistencia adicional

Puede encontrar más información sobre el aparato en nuestro sitio web [www.nilfisk-alto.com](http://www.nilfisk-alto.com). Para cualquier consulta, póngase en contacto con el representante de servicio de Nilfisk-ALTO en su país. Consulte el reverso de este documento.

### 1.1 Símbolos que se usan para indicar instrucciones

#### PELIGRO



Peligro de que conduce directamente a lesiones graves o irreversibles, o incluso la muerte.

#### ADVERTENCIA



Peligro de que conduce directamente a lesiones graves o incluso la muerte.

#### PRECAUCIÓN



Peligro que puede provocar lesiones y daños.

### 1.2 Instrucciones de uso

Consideraciones sobre el aparato:

- sólo deben usarlo personas que conocen su uso y tienen la tarea de utilizarlo
- siempre debe funcionar bajo supervisión
- Este aparato no está diseñado para que lo usen personas (niños incluidos) con capacidad física, sensorial o mental reducida, sin experiencia o con falta de conocimientos.
- Debe controlarse que los niños no jueguen con el aparato.
- Evite las técnicas de trabajo inseguras.
- No debe utilizarse nunca el aspirador sin filtro.
- Apague el aparato y desconecte el enchufe de la red eléctrica en las siguientes situaciones:
- Antes de proceder a la limpieza y el mantenimiento
- Antes de sustituir piezas
- Antes de cambiar el aparato
- Si se forma espuma o sale líquido

Además de las instrucciones de funcionamiento y las normas de prevención de accidentes aplicables

en el país de uso, aplique las normas generales sobre seguridad y uso adecuado.

### 1.3 Propósito y uso

Este aspirador se ha diseñado, desarrollado y probado rigurosamente para funcionar de manera eficiente y segura cuando su mantenimiento es correcto y se utiliza de acuerdo con las siguientes instrucciones.

Este aspirador es para ser utilizado con fines comerciales o para uso doméstico. Los accidentes debidos al mal uso sólo pueden evitarlos los usuarios de la máquina.

**LEA Y SIGA LAS INSTRUCCIONES DE SEGURIDAD.**

Esta máquina es adecuada para recoger polvo seco no inflamable y líquidos.

Cualquier otra utilización se considerará uso indebido. El fabricante no se responsabiliza de los daños causados por un uso inadecuado. El riesgo para tal uso está cubierto exclusivamente por el usuario. El uso adecuado incluye también una operación correcta y realizar el mantenimiento y las reparaciones según lo especificado por el fabricante.

### 1.4 Conexión eléctrica

1. Se recomienda conectar la aspiradora mediante un interruptor diferencial.
2. Compruebe las piezas eléctricas (enchufes, conexiones y conectores) y el alargador para garantizar que mantienen el aislamiento.
3. Los acoplamientos y los conectores de los cables de alimentación y los alargadores deben ser herméticos.

### 1.5 Alargador

1. Como cable alargador utilice únicamente la versión especificada por el fabricante o uno de mayor calidad.
2. Cuando utilice un alargador, compruebe las secciones transversales del cable:

Longitud del cable	Sección transversal	
	< 16 A	< 25 A
hasta 20 m	1,5 mm <sup>2</sup>	2,5 mm <sup>2</sup>
20 a 50 m	2,5 mm <sup>2</sup>	4,0 mm <sup>2</sup>

### 1.6 Garantía

Nuestras condiciones generales se aplican a la garantía.

Las modificaciones no autorizadas en el aparato, el uso incorrecto de los cepillos, además de utilizar el aparato de forma distinta a su finalidad, eximen al fabricante de cualquier responsabilidad por los daños causados.

## 1.7 Pruebas y certificados de aprobación

Las pruebas eléctricas deberán realizarse de conformidad con las disposiciones de los reglamentos en materia de seguridad EN 62638. Estas pruebas deben realizarse a intervalos regulares y después de las reparaciones o modificaciones.

El aspirador se ha homologado en según IEC/EN 60335-2-69.

## 1.8 Advertencias importantes

### ADVERTENCIA



- Para reducir el riesgo de incendios, descargas eléctricas o lesiones, lea y siga todas las instrucciones de seguridad y las indicaciones de precaución antes de su uso. Este aspirador está diseñado para ser seguro cuando se usa para limpiar según se especifica. En caso de producirse daños a las piezas eléctricas o mecánicas, el aspirador y sus accesorios deben ser reparados por un servicio técnico cualificado o por el fabricante antes volver a usarlos con el fin de evitar mayores daños a la máquina o lesiones al usuario.
- No deje la máquina cuando esté enchufada. Desconéctela cuando no esté en uso y antes de realizar su mantenimiento.
- No lo utilice si el cable o el enchufe está dañado. Para desconectar, sujete el enchufe, no el cable. No toque el enchufe ni el aspirador con las manos mojadas. Apague todos los controles antes de desconectar.
- No tire del cable ni transporte el aparato tirando de él, no use el cable como asa, no cierre una puerta sobre el cable ni lo exponga a bordes o esquinas afiladas. No encienda el aparato sobre el cable. Mantenga el cable lejos de superficies calientes.
- Mantenga el cabello, la ropa suelta, los dedos y todas las partes del cuerpo lejos de las aberturas y piezas móviles. No coloque ningún objeto en las aberturas ni use el aparato con la apertura bloqueada. Mantenga las aberturas libres de polvo, pelusas, pelos y cualquier objeto que pueda reducir el flujo de aire.
- Esta máquina no es adecuada para recoger polvo peligroso.
- No la use para recoger líquidos inflamables o combustibles tales como gasolina, ni en áreas donde puedan estar presentes.
- No recoja nada que se esté quemando o desprenda humo, como cigarrillos, cerillas o cenizas calientes.

- Tenga especial cuidado al limpiar escaleras.
- No lo utilice a menos que los filtros estén instalados.
- Si el filtro no funciona correctamente o se ha caído, dañado, dejado en el exterior o caído al agua, envíelo a un centro de servicio técnico o a su distribuidor.
- Si hay un escape de espuma o líquido de la máquina, apáguela inmediatamente
- El aspirador no puede utilizarse como una bomba de agua. El aspirador está diseñado para aspirar mezclas de aire y agua.
- Conecte el aspirador a una fuente de alimentación con conexión a tierra. La toma de corriente y alargador deben tener un conductor de protección.
- Disponga de buena ventilación en el lugar de trabajo.
- No utilice el aspirador como una escalera. El aspirador puede volcar y dañarse. Peligro de lesión.

## 1.9 Aparatos con doble aislamiento\*



### PRECAUCIÓN



- Utilice el aparato sólo como se describe en este manual y sólo con los accesorios recomendados por el fabricante.
- ANTES DE CONECTAR EL ASPIRADOR compruebe en la placa de especificaciones si la tensión nominal corresponde al 10% de la tensión de la red.
- Este aparato está dotado de doble aislamiento. Utilice sólo piezas de repuesto idénticas. Consulte en las instrucciones el mantenimiento de los aparatos con doble aislamiento.

Un aparato con doble aislamiento dispone de dos sistemas de aislamiento en lugar de conexión a tierra. Los aparatos sin conexión a tierra disponen de doble aislamiento por lo que no necesitan de la conexión a tierra. El mantenimiento de un aparato con doble aislamiento requiere extremo cuidado y conocimiento del sistema, por lo que debe realizarlo únicamente personal cualificado. Las piezas de repuesto de un aparato con doble aislamiento deben ser idénticas a las piezas que reemplazan. Un aparato con doble aislamiento está marcado con las palabras "DOUBLE INSULATION" o "DOUBLE INSULATED". El símbolo (cuadrado dentro de un cuadrado) también se utiliza.

La máquina está equipada con un cable de diseño especial que, si se daña, debe sustituirse por un

cable del mismo tipo. Este servicio está disponible en los centros técnicos y distribuidores autorizados, y debe ser realizado por personal cualificado.

## 2 Riesgos

### 2.1 Componentes eléctricos

#### PELIGRO



La sección superior del aspirador contiene componentes activos. El contacto con componentes bajo tensión puede ocasionar lesiones graves o incluso mortales.

- No salpique con agua la parte superior del aspirador.

#### PELIGRO



Se puede producir electrocución por una mala conexión.

Touchar un cable eléctrico defectuoso puede provocar lesiones graves o incluso mortales.

- Procure no dañar el cable de alimentación, por ejemplo, al pasarle por encima, tirando de él o aplastándolo.
- Compruebe regularmente si el cable de alimentación eléctrica está dañado o presenta signos de envejecimiento.
- Si el cable de alimentación está dañado debe sustituirlo un distribuidor autorizado de Nilfisk o personas cualificadas para evitar cualquier riesgo.
- En ningún caso debe permitirse que el cable de la fuente de alimentación envuelva los dedos de las manos ni cualquier parte del cuerpo de los operadores.

#### PRECAUCIÓN



Toma del aparato.\*

La toma del aparato está diseñada según se especifica en las instrucciones de funcionamiento.

La conexión de aparatos diferentes puede producir daños.

- Antes de conectar un aparato, apague el aspirador y el aparato que se va a conectar.
- Lea las instrucciones de funcionamiento del aparato que se va a conectar y las indicaciones de seguridad.

#### PRECAUCIÓN



Se pueden producir daños debido a una tensión de alimentación inadecuada.

El aparato puede resultar dañado como resultado de estar conectado a una tensión inadecuada.

- Asegúrese de que la tensión que aparece en la placa indicadora corresponde con la de la fuente de alimentación.

### 2.2 Recoger líquidos

#### PRECAUCIÓN



Recoger líquidos.

No absorba líquidos inflamables

- Antes de recoger líquidos, retire siempre la bolsa del filtro/polvo para comprobar que el flotador o el limitador del nivel de agua funciona correctamente.
- Es necesario usar un elemento filtrante independiente.
- Si se forma espuma detenga la operación y vacíe el depósito.

### 2.3 Materiales peligrosos

#### ADVERTENCIA



Materiales peligrosos.

Aspirar materiales peligrosos puede causar lesiones graves o incluso mortales.

- Con esta aspiradora no deben recogerse los materiales siguientes:
- Polvo peligroso
- Materiales calientes (cigarrillos encendidos, brasas calientes, etc.)
- Líquidos inflamables, explosivos o corrosivos (como petróleo, disolventes, ácidos, álcalis, etc.)
- Polvo inflamable o explosivo (por ejemplo magnesio o polvo de aluminio, etc.)

### 2.4 Piezas de repuesto y accesorios

#### PRECAUCIÓN



Piezas de repuesto y accesorios.

El uso de repuestos y accesorios no originales puede comprometer la seguridad del aparato.

- Utilice sólo piezas de repuesto y accesorios de Nilfisk-ALTO.
- Utilice solamente los cepillos suministrados con el aspirador o los especificados en el manual de instrucciones.

### 2.5 Vaciar la suciedad del depósito

#### PRECAUCIÓN



Se debe tener precaución al recoger materiales peligrosos para el medioambiente.

Los materiales recogidos pueden constituir un peligro para el medioambiente.

- Deseche los residuos según la normativa.

### 2.6 Atmosferas explosivas o inflamables

#### PRECAUCIÓN



Esta máquina no es adecuada para usar en atmósferas explosivas o inflamables, o donde la atmósfera pueda provenir de líquidos volátiles o gases o vapores inflamables.

## 2.7 Función de soplado.

### PRECAUCIÓN



La aspiradora cuenta con función de soplado. No sople el aire al azar en espacios cerrados. Utilice la función de soplado con una manguera limpia. El polvo puede ser peligroso para la salud.

## 3 Control / Funcionamiento

### 3.1 Puesta en marcha y funcionamiento de la máquina

Compruebe que el interruptor eléctrico está apagado (en la posición 0). Compruebe que los filtros adecuados están instalados en la máquina. A continuación, conecte la manguera de aspiración en la boca de aspiración tirando del tubo flexible hacia adelante hasta que encaje firmemente en su lugar en la toma. A continuación, conecte los dos tubos en el mango, gire los tubos con el fin de garantizar que estén correctamente ajustados. Coloque una boquilla adecuada para el tubo. Elija la boquilla en función del tipo de material que se va a recoger. Conecte el enchufe en una toma de corriente adecuada. Coloque el interruptor eléctrico en la posición 1, con el fin de arrancar el motor.



Pulsar I: Activa la máquina.  
Pulsar 0: Detiene la máquina.



Pulsar I: Activa la máquina.  
Pulsar 0: Detiene la máquina.  
Pulsar : Activa el encendido/apagado automático



Pulsar I: Activa la máquina. Girar en el sentido de las agujas del reloj para controlar la velocidad  
Pulsar 0: Detiene la máquina.  
Pulsar : Activa el encendido/apagado automático  
- girar a la izquierda para controlar la velocidad

### 3.2 Encendido/apagado automático de herramientas eléctricas\*

El aspirador tiene incluye una toma de corriente con contacto de puesta a tierra. Sirve para conectar una herramienta eléctrica.

El aspirador se puede encender y apagar con la herramienta eléctrica conectada. La suciedad se recoge inmediatamente.

Para cumplir con las regulaciones, solamente se deben conectar herramientas aprobadas.

El consumo máximo de energía del dispositivo eléctrico conectado se indica en la sección "Especificaciones".

Antes de poner el interruptor en la posición 

asegúrese de que la herramienta conectada a la toma del aspirador está apagada.

### 3.3 Antes de la recogida en húmedo

#### PRECAUCIÓN



La máquina está equipada con un sistema de flotación que corta el flujo de aire a través de la máquina cuando el nivel del líquido es máximo. Escuchará un cambio notable del sonido del motor y observará que la potencia de succión disminuye. Cuando esto ocurre, apague la máquina. Desconecte la máquina de la toma. Nunca recoja líquido sin colocar el flotador.

### 3.4 Vaciado después de la recogida en húmedo

Antes de vaciar el recipiente, desenchufe el aspirador. Desconecte la manguera de la toma tirando de la manguera. Suelte el pestillo tirando hacia afuera de modo que se libere la parte superior del motor. Abra la parte superior del motor desde el depósito. Siempre vacíe y limpie el depósito y el sistema de flotación después de recoger líquidos. Nunca recoja líquido sin el sistema de flotación y el filtro instalados en la máquina.

Para vaciar el depósito inclínelo hacia atrás y vierta el líquido en un desagüe en el suelo o similar.

Vuelva a colocar la parte superior de motor en el depósito. Fije la parte superior del motor con los pestillos.

### 3.5 Vaciado después de la recogida en seco

Quite el conector eléctrico de la toma antes de vaciar después de una recogida en seco. Compruebe los filtros y la bolsa para el polvo con regularidad. Suelte el pestillo tirando hacia afuera de modo que se libere la parte superior del motor. Abra la parte superior del motor desde el depósito.

**Filtro de cartucho:** Para limpiar el filtro, puede agitarlo, cepillarlo o lavarlo. Espere hasta que esté seco antes de volver a utilizarlo.

**Bolsa:** compruebe la bolsa para asegurar el factor de relleno. Sustituya la bolsa si es necesario. Extraer la bolsa. La nueva bolsa se inserta pasando el cartón con la membrana de goma a través de la toma de vacío. Asegúrese de que la membrana de goma está más allá de la toma de vacío.

Después de vaciar: Cierre la parte superior del motor en el depósito y fíjela con los pasadores. No recoja nunca material seco sin filtro de cartucho y bolsa de polvo en la máquina. La eficacia de succión de la aspiradora depende del tamaño y la calidad del filtro y la bolsa. Por lo tanto, utilice sólo filtros y bolsas para el polvo originales.

### 3.6 Pulsar y limpiar

La máquina está equipada con un sistema de limpieza de filtro semi-automático. Pulsar y limpiar El sistema de limpieza de filtro debe activarse cuando el rendimiento de la aspiradora no sea suficiente. El uso regular de la función de limpieza del filtro aumenta su vida útil.

## 4 Después de usar el limpiador

### 4.1 Después de usar

Retire el enchufe de la toma cuando la máquina no está en uso. Enrolle el cable desde la máquina. El cable de alimentación puede enrollarse alrededor de la parte superior del motor o en el depósito. Algunos modelos tienen lugares de almacenamiento especiales para los accesorios.

### 4.2. Transporte

- Antes de transportar el depósito con residuos, ciérrelo correctamente.
- No incline el aspirador si hay líquido en el depósito de residuos.
- No utilice un gancho de grúa para levantar el aspirador.

### 4.3 Almacenamiento

- Guarde el aparato en un lugar seco y protegido de la lluvia y las heladas.
- La máquina debe almacenarse en el interior.

### 4.4 Reciclar el limpiador

Inutilice el limpiador.

1. Desconecte el limpiador.
2. Corte el cable de alimentación.
3. No deseche los aparatos eléctricos con la basura doméstica.



Como determina la directiva europea 2012/19/ EU sobre aparatos eléctricos y electrónicos, los aparatos usados deben desecharse separadamente y reciclarse de forma ecológica.

## 5 Mantenimiento

### 5.1 Inspección y mantenimiento regular

El mantenimiento y la inspección periódica de la máquina debe realizarlo personal cualificado de conformidad con la legislación y reglamentos pertinentes. En particular, las pruebas del sistema eléctrico de continuidad de tierra, resistencia de aislamiento y estado de los cables flexibles deben realizarse con frecuencia.

En caso de cualquier defecto, la máquina DEBE retirarse del servicio, revisarse completamente y enviarse a reparar por un servicio técnico autorizado.

### 5.2 Mantenimiento

Retire el enchufe de la toma antes de realizar el mantenimiento. Antes de usar la máquina, asegúrese de que la frecuencia y la tensión que se indican en la placa de características corresponden con la tensión de la red.

El limpiador está diseñado para funcionar de forma continua. Dependiendo de las horas de funcionamiento, deben cambiarse los filtros de polvo. Limpie el depósito con un paño seco y una pequeña cantidad de spray limpiador. Para obtener más información sobre el servicio postventa, póngase en contacto con su distribuidor

de Nilfisk-ALTO o el representante de servicio responsable de su país. Consulte el reverso de este documento.

## 6 Información adicional

### 6.1 Declaración de conformidad de la UE

 Declaración de conformidad de la UE	
Producto:	Aspiradora para funcionamiento en seco y húmedo
Tipo:	AERO 26, AERO 31
El diseño del aparato cumple con las normativas siguientes:	Directiva sobre maquinaria 2006/42/CE Directiva EMC 2004/108/CE Directiva sobre maquinaria 2011/65/CE
Estándares armonizados aplicados:	EN 60335-1:2012, EN 60335-2-69:2012, EN 55014-1:2006+A1+A2, EN 55014-2:1997+A1+A2, EN 61000-3-2:2006+A1+A2, EN 61000-3-3:2008
Estándares internacionales aplicados y especificaciones técnicas:	IEC 60335-2-69:2012 IEC 60335-1:2010
Nombre y dirección de la persona autorizada para elaborar el expediente técnico:	Anton Sørensen, Senior Vice President – Global R&D Nilfisk A/S Banemarksvej 58, DK-2605 Broendby
Identidad y firma de la persona apoderada para redactar esta declaración en nombre del fabricante:	 Anton Sørensen, Senior Vice President – Global R&D Nilfisk A/S Banemarksvej 58, DK-2605 Broendby
Lugar y fecha de la declaración:	Hadsund 11-03-2015

Para Japón, el producto cumple con IEC 60335-1:2001 e IEC 60335-2-2:2002

### 6.2 Especificaciones

AERO 26, AERO 31 INOX													
		EU				GB		CH		FR	AU / NZ	US	
		26-01	26-21	26-2L	31-21	26-21	26-21	26-2L	31-21	26-21	26-21	26-21	31-21
Tensión posible	V	220-240V	220-240V	220-240V	220-240V	230V	110V	220-240V	220-240V	220-240V	220-240V	120	120
Potencia P <sub>iec</sub>	W	1000	1000	1200	1000	1000	1000	1200	1000	1000	1000	1000	1000
Conexión para la toma del aparato	W	-	2600 / 1300*	2400 / 1100*	2600 / 1300*	1900	750	1100	1300	2600	1300	400	400
Frecuencia de alimentación	Hz	50/60	50/60	50/60	50/60	50/60	50/60	50/60	50/60	50/60	50/60	50/60	50/60
Fusible	A	16 / 10*	16 / 10*	16 / 10*	16 / 10*	13	16	10	10	16	10	15	15
Grado de protección (humedad, polvo)		IP24											
Clase de protección (eléctrica)		II □	I	I	I	I	I	I	I	I	I	I	I
Flujo de aire	l/min m³/h	3600 216	3600 216	3700 220	3600 216	3600 216	3600 216	3700 220	3600 216	3600 216	3600 216	3600 216	3600 216
Al vacío	kPa	21	21	23,5	21	21	21	23,5	21	21	21	21	21
Nivel de intensidad acústica de superficie de medición en 1 m de distancia, EN 60704-1	dB(A)+/-2	72											
Nivel de ruido durante el trabajo	dB(A)+/-2	64											
Vibración ISO 5349	m/s²+/-1	<1,5											
Peso	kg	9	9	9	10,5	9	9	9	10,5	9	9	9	10,5
* DK													

Las especificaciones y los datos están sujetos a cambios sin previo aviso.



## Guia de consulta rápida

### O guia visual de consulta rápida

O guia visual de consulta rápida foi concebido para o ajudar a arrancar, operar e guardar o aparelho. O guia divide-se em 4 secções, que são representadas por símbolos:



A

#### Antes do arranque

1A - Desembalar Acessórios

2A - Instalação do Saco do Filtro

3A - Inserir a Mangueira

4A - Tubo Fixo

5A - Colocação de Acessórios



B

#### Controlo/Operação

1B - Esvaziar Reservatório

2B - Função de Sopros

3B - Carregar e Limpar

4B - Guardar o Cabo

5B - Guardar a Mangueira



C

#### Ligar aparelhos eléctricos

1C - Ferramenta Elétrica



D

#### Substituição de:

1D - Substituição do Saco do Filtro

2D - Substituição do Filtro

\*) Acessórios opcionais / Opção depende do modelo

## Índice

<b>1</b>	<b>Instruções de segurança importantes .. 72</b>
1.1	Símbolos utilizados para marcar instruções ..... 72
1.2	Instruções de utilização ..... 72
1.3	Finalidade ..... 72
1.4	Ligação eléctrica ..... 72
1.5	Extensão eléctrica ..... 72
1.6	Garantia ..... 72
1.7	Testes e aprovações ..... 73
1.8	Avisos importantes ..... 73
1.9	Aparelhos com isolamento duplo* ..... 73
<b>2</b>	<b>Riscos ..... 74</b>
2.1	Componentes eléctricos ..... 74
2.2	Recolha de líquidos ..... 74
2.3	Materiais perigosos ..... 74
2.4	Peças sobresselentes e acessórios ..... 74
2.5	Esvaziar sujidade do depósito ..... 74
2.6	Em ambiente explosivo ou inflamável ..... 74
2.7	Função de soprador ..... 75
<b>3</b>	<b>Controlo / Operação ..... 75</b>
3.1	Arranque e funcionamento da máquina... 75
3.2	Função automática Ligar/Desligar para ferramentas eléctricas* ..... 75
3.3	Antes da recolha de líquidos ..... 75
3.4	Esvaziar após a recolha de líquidos ..... 75
3.5	Esvaziar após a recolha de materiais secos ..... 75
3.6	Carregar e Limpar ..... 76
<b>4</b>	<b>Após utilizar a máquina de limpeza ..... 76</b>
4.1	Após a utilização ..... 76
4.2	Transporte ..... 76
4.3	Guardar ..... 76
4.4	Reciclagem da máquina de limpeza ..... 76
<b>5</b>	<b>Manutenção ..... 76</b>
5.1	Inspeção e assistência regular ..... 76
5.2	Manutenção ..... 76
<b>6</b>	<b>Informações adicionais ..... 77</b>
6.1	Declaração de conformidade UE ..... 77
6.2	Especificações ..... 77

# 1 Instruções de segurança importantes



Este documento contém a informação de segurança relevante para o aparelho assim como um guia de consulta rápida. Antes de colocar o seu aspirador a trabalhar pela primeira vez, leia atentamente e na íntegra este manual de instruções. Guarde as instruções para utilização posterior.

## Informações adicionais

Podem ser encontradas informações adicionais sobre o aparelho no nosso site em [www.nilfisk-alto.com](http://www.nilfisk-alto.com).

Se pretende colocar outras questões, deverá contactar o representante da assistência Nilfisk-ALTO responsável pelo seu país.

Consulte o verso deste documento.

### 1.1 Símbolos utilizados para marcar instruções

#### PERIGO



Perigo que resulta directamente em lesões graves ou irreversíveis, ou até mesmo em morte.

#### AVISO



Perigo que pode resultar em lesões graves ou até mesmo em morte.

#### ATENÇÃO



Perigo que pode resultar em lesões e danos ligeiros.

### 1.2 Instruções de utilização

O aparelho:

- apenas deve ser utilizado por pessoas que tenham recebido instruções sobre a sua correcta utilização e que tenham sido especificamente encarregadas de operar o mesmo.
- apenas deve funcionar sob supervisão.
- Este aparelho não deve ser utilizado por pessoas (incluindo crianças) com capacidades físicas, sensoriais ou mentais reduzidas ou com falta de experiência e conhecimentos.
- As crianças devem estar sob vigilância para garantir que não brincam com o aparelho.
- Não utilizar técnicas de trabalho inseguras.
- Nunca utilize o aspirador sem um filtro.
- Desligue o aparelho e retire a ficha da tomada nas seguintes situações:
  - Antes de o limpar e efetuar qualquer reparação
  - Antes de substituir componentes
  - Antes de trocar de aparelho

- Se se desenvolver espuma ou aparacer líquido Além das instruções de funcionamento e dos regulamentos de prevenção de acidentes vinculativos válidos no país onde a máquina vai ser utilizada, respeitar também os regulamentos reconhecidos de segurança e de utilização adequada.

### 1.3 Finalidade

Este aspirador foi concebido, desenvolvido e estado rigorosamente para funcionar com eficácia e segurança quando usado e mantido de forma adequada, em conformidade com as instruções que se seguem.

Este aspirador destina-se a uso comercial ou doméstico. Os acidentes devidos a má utilização apenas podem ser evitados por quem usa a máquina. **LEIA E RESPEITE TODAS AS INSTRUÇÕES DE SEGURANÇA.**

Esta máquina é adequada para a recolha de poeiras secas e não inflamáveis e de líquidos.

Qualquer outra utilização é considerada inadequada. O fabricante não se responsabiliza por qualquer dano resultante dessa utilização. O risco dessa utilização é assumido exclusivamente pelo utilizador. A utilização adequada também inclui a operação, assistência e reparações adequadas conforme especificado pelo fabricante.

### 1.4 Ligação eléctrica

1. Recomenda-se a ligação do aspirador através de um disjuntor de corrente residual.
2. Disponha os componentes eléctricos (tomadas, fichas e uniões) e o cabo de extensão de forma a manter a classe de protecção.
3. Os ligadores e uniões dos cabos e extensões de alimentação eléctrica devem ser impermeáveis.

### 1.5 Extensão eléctrica

1. Use apenas como extensão eléctrica a versão especificada pelo fabricante ou uma de qualidade superior.
2. Quando usar uma extensão eléctrica, verifique as secções mínimas do cabo:

Comprimento do cabo	Secção	
	< 16 A	< 25 A
até 20 m	1,5 mm <sup>2</sup>	2,5 mm <sup>2</sup>
20 a 50 m	2,5 mm <sup>2</sup>	4,0 mm <sup>2</sup>

### 1.6 Garantia

As nossas condições gerais de negócio aplicam-se no que se refere à garantia.

As modificações não autorizadas no aparelho, a utilização de escovas incorrectas e a utilização do aparelho de outra forma que não para a finalidade a que se destina, isentam o fabricante de qualquer responsabilidade pelos danos resultantes.

## 1.7 Testes e aprovações

Devem ser realizados testes eléctricos em conformidade com o disposto nos regulamentos de segurança EN 62638. Estes testes devem ser realizados com intervalos regulares e após reparações e alterações.

O aspirador foi aprovado em conformidade com a IEC/EN 60335-2-69.

## 1.8 Avisos importantes

### AVISO



- Para reduzir o risco de incêndio, choque eléctrico ou lesão corporal, leia e respeite todas as instruções de segurança e avisos de perigo antes de usar. Este aspirador está concebido para ser seguro quando usado nas tarefas de limpeza especificadas. No caso de ocorrer alguma anomalia em peças eléctricas ou mecânicas, o aspirador e/ou acessório deverá ser reparado por uma oficina competente ou pelo fabricante antes de ser usado, de modo a evitar mais danos à máquina ou lesões corporais ao utilizador.
- Não deixe a máquina ligada à corrente. Desligue-a da tomada quando não está a utilizá-la e antes de qualquer manutenção.
- Não utilize com o cabo ou a ficha danificados. Para desligar da tomada, segure na ficha, não no cabo. Não manuseie a ficha ou o aspirador com as mãos molhadas. Desligue todos os controlos antes de retirar da tomada.
- Não puxe nem transporte o aspirador pelo cabo, não use o cabo como uma pega, não feche uma porta sobre o cabo, nem puxe o cabo sobre superfícies ou cantos afiados. Não passe o aspirador sobre o cabo. Mantenha o caso afastado de superfícies aquecidas.
- Mantenha o cabelo, a roupa larga, os dedos e todas as partes do corpo afastadas de aberturas e peças móveis. Não coloque objectos em aberturas nem use com a abertura bloqueada. Mantenha as aberturas sem pó, algodão, pêlos ou qualquer outro resíduo que possa reduzir o fluxo de ar.
- Esta máquina não é apropriada para apanhar poeiras perigosas.
- Não a utilize para apanhar líquidos inflamáveis ou combustíveis como gasolina, nem o utilize em áreas em que estes possam estar presentes.
- Não apanhe nada que esteja a arder ou a fumar, como cigarros, fósforos ou cinzas quentes.

- Tenha um cuidado redobrado quando limpar em escadas.
- Utilize apenas com os filtros colocados.
- Se o aspirador não estiver a funcionar bem ou tiver caído ou estiver danificado, for deixado no exterior ou for deixado cair dentro de água, leve-o a um centro de assistência ou comerciante.
- Se ocorrer uma fuga de espuma ou líquido da máquina, desligue imediatamente.
- O aspirador não deve ser usado como bomba de água. O aspirador está preparado para aspirar ar e misturas com água.
- Ligue o aspirador a uma tomada eléctrica devidamente equipada com ligação à terra. A tomada de saída e o cabo de extensão devem ter um condutor de protecção operacional.
- Assegure uma boa ventilação no local de trabalho.
- Não utilize o aspirador como escada ou degrau de escada. O aspirador pode tombar e ficar danificado. Perigo de lesões.

## 1.9 Aparelhos com isolamento duplo\*



### ATENÇÃO



- Use apenas conforme o descrito neste manual e apenas com os acessórios recomendados pelo fabricante.
- ANTES DE LIGAR O SEU ASPIRADOR À CORRENTE, verifique a placa de classificação no aspirador para ver se a tensão indicada se situa ao intervalo de mais ou menos 10% da tensão disponível.
- Este aparelho dispõe de isolamento duplo. Utilize apenas peças de substituição idênticas. Consulte as instruções sobre assistência dos aparelhos com isolamento duplo.

Num aparelho com isolamento duplo, em vez da ligação à terra são disponibilizados dois sistemas de isolamento. Num aparelho com isolamento duplo, não são disponibilizadas ligações à terra, nem deve ser instalada no aparelho qualquer ligação à terra. A reparação de um aparelho com isolamento duplo exige um extremo cuidado e conhecimento do sistema, devendo ser efectuada apenas por pessoal de assistência qualificado. As peças de substituição de um aparelho com isolamento duplo devem ser idênticas às peças que substituem. Um aparelho com isolamento duplo está marcado com as palavras "ISOLAMENTO DUPLO" ou "DUPLAMENTE ISOLADO". O símbolo (um quadrado dentro de um quadrado) pode também ser usado no produto.

A máquina está equipada com um cabo especial que, no caso de se danificar, deve ser substituído por um cabo do mesmo tipo. Está disponível em

centros de assistência e comerciantes autorizados, devendo ser instalado por pessoal formado.

## 2 Riscos

### 2.1 Componentes elétricos

#### PERIGO



A secção superior do aspirador contém componentes com tensão elétrica. O contacto com componentes sob tensão elétrica origina lesões graves ou mesmo fatais.

- Nunca pulverize água sobre a secção superior do aspirador.

#### PERIGO



Choque elétrico devido a deficiente ligação de cabos elétricos. Tocar em cabos elétricos que estejam ligados de forma deficiente pode originar lesões graves ou mesmo fatais.

- Não danificar o cabo de alimentação elétrica (por exemplo conduzindo por cima dele, puxando-o ou esmagando-o).
- Verificar regularmente se o cabo de alimentação eléctrica está danificado ou se apresenta sinais de envelhecimento.
- Se o cabo eléctrico ficar danificado, deve ser substituído por um distribuidor autorizado da Nilfisk ou por uma pessoa devidamente qualificada para evitar qualquer perigo.
- Em circunstância alguma o cabo de alimentação eléctrica deverá ser enrolado à volta dos dedos ou de qualquer parte do corpo dos operadores.

#### ATENÇÃO



Tomada do aparelho.\* A tomada do aparelho foi concebida apenas para os fins mencionados nas instruções de funcionamento. A ligação de diferentes aparelhos pode originar danos.

- Antes de fazer a ligação a um aparelho, desligue sempre o aspirador e o aparelho que irá ser ligado.
- Leia as instruções de funcionamento do aparelho que irá ser ligado e respeite as notas de segurança ali contidas.

#### ATENÇÃO



Danos devido a tensão elétrica desadequada. O aparelho pode ser danificado como consequência da sua ligação a uma fonte de tensão elétrica desadequada.

- Assegure-se de que a tensão indicada na placa de funcionamento corresponde à tensão da fonte de alimentação de rede local.

### 2.2 Recolha de líquidos

#### ATENÇÃO



Recolha de líquidos. Não recolha líquidos inflamáveis.

- Antes de efectuar a recolha de líquidos, retire sempre o saco do filtro/saco do lixo e verifique sempre se a bóia ou o limite do nível da água funciona devidamente.
- Recomenda-se a utilização de um elemento do filtro ou ecrã do filtro separado.
- Se aparecer espuma, pare imediatamente de trabalhar e esvazie o depósito.

### 2.3 Materiais perigosos

#### AVISO



Materiais perigosos. Aspirar materiais perigosos pode resultar em lesões graves ou mesmo fatais.

- Os materiais seguintes não devem ser recolhidos pelo aspirador:
- poeiras perigosas
- materiais quentes (cigarros acessos, cinzas quentes, etc.)
- líquidos inflamáveis, explosivos, agressivos (por exemplo, gasolina, solventes, ácidos, álcalis, etc.)
- poeiras inflamáveis e explosivas (por exemplo, poeira de magnésio ou alumínio, etc.)

### 2.4 Peças sobresselentes e acessórios

#### ATENÇÃO



Peças sobresselentes e acessórios. O uso de peças sobresselentes e acessórios não originais pode prejudicar a segurança do aparelho.

- Utilize apenas peças sobresselentes e acessórios da Nilfisk-ALTO.
- Utilize apenas as escovas fornecidas com o aspirador ou especificadas no manual de funcionamento.

### 2.5 Esvaziar sujidade do depósito

#### ATENÇÃO



Aspiração de materiais perigosos para o ambiente. Os materiais aspirados podem representar um perigo para o ambiente.

- Elimine a sujidade de acordo com os regulamentos legais.

### 2.6 Em ambiente explosivo ou inflamável

#### ATENÇÃO



Esta máquina não deve ser usada em ambientes explosivos ou inflamáveis ou quando esses ambientes puderem ser produzidos pela presença de líquidos voláteis ou gases ou vapores inflamáveis.

## 2.7 Função de soprador.

### ATENÇÃO



O aspirador tem uma função de sopro. Não sopre o ar extraído aleatoriamente em áreas fechadas. Utilizar a função de sopro apenas com uma mangueira limpa. As poeiras podem ser perigosas para a saúde das pessoas.

## 3 Controlo / Operação

### 3.1 Arranque e funcionamento da máquina

Verifique se o interruptor eléctrico está desligado (na posição 0). Verifique se estão instalados na máquina os filtros adequados. Em seguida, ligue a mangueira de aspiração na entrada de aspiração existente na máquina, fazendo pressão na mangueira até esta encaixar firmemente na referida entrada. Depois, ligue as duas mangueiras com a pega do tubo flexível, rode as mangueiras de forma a certificar-se de que estão devidamente encaixadas. Encaixe o bocal adequado na mangueira. Seleccione o bocal dependendo do tipo de material que se pretende recolher. Ligue a ficha a uma tomada eléctrica adequada. Coloque o interruptor eléctrico na posição 1 de modo a fazer arrancar o motor.



Premir 1: Ativa a máquina  
Premir 0: Para a máquina



Premir 1: Ativa a máquina  
Premir 0: Para a máquina  
Premir P: Ativa a função automática Ligar/Desligar



Premir 1: Activa a máquina - girar no sentido dos ponteiros do relógio para controlar a velocidade  
Premir 0: Para a máquina  
Premir P: Ativa a função automática Ligar/Desligar - girar no sentido contrário aos ponteiros do relógio para controlar a velocidade

### 3.2 Função automática Ligar/Desligar para ferramentas eléctricas\*

Está integrada no aspirador uma tomada com ligação de terra. Nela pode ser ligada uma ferramenta eléctrica externa.

O aspirador pode ser ligado e desligado pela ferramenta eléctrica ligada. A sujidade é imediatamente recolhida a partir da fonte de poeira.

Para cumprir os regulamentos, apenas devem ser ligadas ferramentas que produzem poeira aprovadas.

O consumo máximo de energia do aparelho eléctrico ligado encontra-se indicado na secção "Especificações".

Antes de passar o interruptor para a posição  assegure-se de que a ferramenta ligada à tomada do aparelho está desligada.

## 3.3 Antes da recolha de líquidos

### ATENÇÃO



A máquina está equipada com um sistema de flutuação que corta o fluxo de ar através da máquina quando o nível máximo do nível de líquido é atingido. Ouvirá uma notória alteração do som proveniente do motor e observará que a potência de aspiração diminui. Quando observar este fenómeno, desligue a máquina. Desligue a máquina da tomada. Nunca apanhe líquidos sem o corpo de flutuação estar no sítio.

### 3.4 Esvaziar após a recolha de líquidos

Antes de esvaziar o depósito, desligue o aspirador da tomada. Desligue a mangueira da entrada puxando a mangueira para fora. Solte o fecho frontal puxando-o para fora, de modo a que a parte superior do motor se solte igualmente. Depois, abra a parte superior do motor do depósito. Esvazie e desligue sempre o depósito e o sistema de flutuação após a recolha de líquidos. Nunca recolha líquidos sem o sistema de flutuação e o filtro estar instalado na máquina.

Esvazie inclinando o depósito para trás e verta os líquidos num orifício de drenagem no solo ou algo semelhante.

Coloque novamente a parte superior do motor no contentor. Segure a parte superior do motor com os fechos.

### 3.5 Esvaziar após a recolha de materiais secos

Retire a ficha da tomada eléctrica antes de realizar qualquer operação de esvaziamento após a recolha de materiais secos. Verifique regularmente os filtros e o saco. Solte o fecho frontal puxando-o para fora, de modo a que a parte superior do motor se solte igualmente. Depois, abra a parte superior do motor do depósito.

**Cartucho filtrante:** Para limpar o filtro, pode agitá-lo, escová-lo ou lavá-lo. Aguarde que este seque antes de o reutilizar.

**Saco:** verifique o saco para se certificar do nível de enchimento. Substitua o saco do pó se for necessário. Remova o saco antigo. O novo saco pode ser encaixado fazendo passar a parte de cartão com a membrana de borracha através da entrada do aspirador. Assegure-se que a membrana de borracha passa para além da altura da entrada do aspirador.

Depois de esvaziar: Feche a parte superior do motor para o reservatório e segure-a com os fechos. Nunca recolha materiais secos sem o cartucho filtrante e o saco estarem instalados na máquina. A eficiência

de aspiração do aspirador depende do tamanho e da qualidade do filtro e do saco. Por conseguinte, utilize apenas o filtro e os sacos originais.

### 3.6 Carregar e Limpar

A máquina está equipada com um sistema de limpeza de filtro semi-automático. Carregar e Limpar O sistema de limpeza do filtro deve ser acionado em último lugar, quando o desempenho do aspirador já não é suficiente. O uso regular da função de limpeza do filtro prolonga a vida útil da ferramenta do filtro.

## 4 Após utilizar a máquina de limpeza

### 4.1 Após a utilização

Retire a ficha da tomada quando a máquina não estiver a ser utilizada. Enrole o cabo a partir da máquina. O cabo de alimentação pode ser enrolado em torno da parte superior do motor ou do depósito. Alguns modelos possuem compartimentos especiais de armazenamento dos acessórios.

### 4.2 Transporte

- Antes de transportar o depósito de sujidade, feche todos os fechos.
- Não incline a máquina de limpeza se existirem líquidos no depósito de sujidade.
- Não utilize uma grua para elevar a máquina de limpeza.

### 4.3 Guardar

- Armazene a máquina num local seco e protegido da chuva e do gelo.
- A máquina deve ser guardada apenas no interior.

### 4.4 Reciclagem da máquina de limpeza

Inutilize a máquina de limpeza antiga.

1. Desligue a máquina de limpeza da tomada.
2. Corte o cabo de alimentação.
3. Não elimine aparelhos eléctricos juntamente com os resíduos domésticos.



Conforme especificado na Directiva Europeia 2012/19/EU sobre equipamentos eléctricos e electrónicos usados, estes devem ser recolhidos separadamente e reciclados de forma ecológica.

## 5 Manutenção

### 5.1 Inspeção e assistência regular

Devem ser realizadas inspecções e prestada assistência de forma regular à sua máquina, por parte de pessoal qualificado, em conformidade com a legislação e os regulamentos relevantes. Em particular, devem ser realizados frequentemente testes eléctricos à continuidade de terra, à resistência do isolamento e ao estado do cabo flexível. Em caso de algum defeito, a máquina DEVE ser retirada do serviço, totalmente verificada e reparada por um técnico da assistência autorizada.

### 5.2 Manutenção

Retire a ficha da tomada antes de realizar qualquer manutenção. Antes de usar a máquina assegure-se de que a frequência e a tensão na placa de classificação correspondem à tensão de alimentação.

O aspirador está concebido para uma utilização intensiva e permanente. Conforme o número de horas de funcionamento - o filtro de poeiras deve ser renovado. Mantenha o aspirador limpo com um pano seco e uma pequena quantidade de pulverizador de polimento.

Contacte o seu representante para obter detalhes sobre o serviço de pós-venda ou o representante da assistência Nilfisk-ALTO responsável pelo seu país. Consulte o verso deste documento.

## 6 Informações adicionais

### 6.1 Declaração de conformidade UE

CE		Declaração de conformidade	
Produto:	Aspirador para funcionamento a seco e de líquidos		
Tipo:	AERO 26, AERO 31		
A conceção da unidade corresponde aos seguintes regulamentos aplicáveis:	Directiva CE relativa a máquinas 2006/42/CE Directiva CE relativa a máquinas EMC 2004/108/CE Directiva CE relativa a RoHS 2011/65/CE		
Normas harmonizadas aplicadas:	EN 60335-1:2012, EN 60335-2-69:2012, EN 55014-1:2006+A1+A2, EN 55014-2:1997+A1+A2, EN 61000-3-2:2006+A1+A2, EN 61000-3-3:2008		
Normas internacionais e especificações técnicas aplicadas:	IEC 60335-2-69:2012 IEC 60335-1:2010		
Nome e endereço da pessoa autorizada a compilar a pasta técnica:	Anton Sørensen, Senior Vice President – Global R&D Nilfisk A/S Banemarksvej 58, DK-2605 Broendby		
Identidade e assinatura da pessoa mandatada para emitir a declaração em nome do fabricante:	 Anton Sørensen, Senior Vice President – Global R&D Nilfisk A/S Banemarksvej 58, DK-2605 Broendby		
Local e data da declaração:	Hadsund 11-03-2015		

Para o Japão, o produto cumpre as normas IEC 60335-1:2001 e IEC 60335-2-2:2002

### 6.2 Especificações

AERO 26, AERO 31 INOX													
		EU				GB		CH		FR	AU / NZ	US	
		26-01	26-21	26-2L	31-21	26-21	26-21	26-2L	31-21	26-21	26-21	26-21	31-21
Tensão possível	V	220-240V	220-240V	220-240V	220-240V	230V	110V	220-240V	220-240V	220-240V	220-240V	120	120
Potência	W	1000	1000	1200	1000	1000	1000	1200	1000	1000	1000	1000	1000
Carga ligada à tomada do aparelho	W	-	2600 / 1300*	2400 / 1100*	2600 / 1300*	1900	750	1100	1300	2600	1300	400	400
Frequência da rede	Hz	50/60	50/60	50/60	50/60	50/60	50/60	50/60	50/60	50/60	50/60	50/60	50/60
Fusível	A	16 / 10*	16 / 10*	16 / 10*	16 / 10*	13	16	10	10	16	10	15	15
Grau de protecção (humidade, poeira)		IP24											
Classe de protecção (eléctrica)		II □	I	I	I	I	I	I	I	I	I	I	I
Fluxo de ar	l/min m³/h	3600 216	3600 216	3700 220	3600 216	3600 216	3600 216	3700 220	3600 216	3600 216	3600 216	3600 216	3600 216
Vácuo	kPa	21	21	23,5	21	21	21	23,5	21	21	21	21	21
Nível de pressão sonora das superfícies de medição a intervalos de 1 m, EN 60704-1	dB(A)+/-2	72											
Ruído de trabalho	dB(A)+/-2	64											
Vibração ISO 5349	m/s²+/-1	<1,5											
Peso	kg	9	9	9	10,5	9	9	9	10,5	9	9	9	10,5
* DK													

As especificações e as informações estão sujeitas a alteração sem aviso prévio.

## Οδηγός γρήγορης αναφοράς

### Ο εικονογραφημένος οδηγός γρήγορης αναφοράς

Ο εικονογραφημένος οδηγός γρήγορης αναφοράς έχει σχεδιαστεί για να σας παρέχει πληροφορίες σχετικά με την έναρξη λειτουργίας, τη λειτουργία και την αποθήκευση της συσκευής. Ο οδηγός χωρίζεται σε 4 ενότητες, οι οποίες παριστάνονται μέσω των συμβόλων:

#### A



#### Πριν από την πρώτη θέση σε λειτουργία

- 1A - Αποσυσκευασία εξαρτημάτων
- 2A - Τοποθέτηση σάκου φίλτρου
- 3A - Τοποθέτηση εύκαμπτου σωλήνα
- 4A - Ασφάλιση σωλήνα
- 5A - Τοποθέτηση εξαρτημάτων

#### B



#### Χειρισμός/Λειτουργία

- 1B - Άδειασμα δοχείου
- 2B - Λειτουργία εκκένωσης
- 3B - Σύστημα Push & Clean
- 4B - Αποθήκευση καλωδίου
- 5B - Αποθήκευση εύκαμπτου σωλήνα

#### Γ



#### Σύνδεση ηλεκτρικών συσκευών

- 1Γ - Ηλεκτρικό εργαλείο

#### Δ



#### Αντικατάσταση:

- 1Δ - Αντικατάσταση σάκου φίλτρου
- 2Δ - Αντικατάσταση φίλτρου

\*) Προαιρετικά εξαρτήματα ανάλογα με το μοντέλο

## Περιεχόμενα

<b>1</b>	<b>Σημαντικές οδηγίες ασφαλείας</b> .....	<b>79</b>
1.1	Σύμβολα που χρησιμοποιούνται για την επισήμανση των οδηγιών.....	79
1.2	Οδηγίες χρήσης .....	79
1.3	Σκοπός και προτιθέμενη χρήση.....	79
1.4	Ηλεκτρικές συνδέσεις.....	79
1.5	Καλώδιο επέκτασης .....	79
1.6	Εγγύηση.....	79
1.7	Δοκιμές και εγκρίσεις.....	80
1.8	Σημαντικές προειδοποιήσεις .....	80
1.9	Συσκευές με διπλή μόνωση* .....	80
<b>2</b>	<b>Πηγές κινδύνων</b> .....	<b>81</b>
2.1	Ηλεκτρικό σύστημα .....	81
2.2	Αναρρόφηση υγρών.....	81
2.3	Επικίνδυνα υλικά.....	81
2.4	Ανταλλακτικά και εξαρτήματα.....	81
2.5	Άδειασμα του δοχείου συλλογής απορριμμάτων.....	82
2.6	Σε εύφλεκτο περιβάλλον.....	82
2.7	Λειτουργία εκκένωσης. ....	82
<b>3</b>	<b>Χειρισμός/Λειτουργία</b> .....	<b>82</b>
3.1	Εκκίνηση και λειτουργία της συσκευής.....	82
3.2	Λειτουργία αυτόματης ενεργοποίησης/ απενεργοποίησης για τα ηλεκτρικά εργαλεία*.....	82
3.3	Πριν την αναρρόφηση υγρών .....	82
3.4	Άδειασμα του δοχείου μετά την αναρρόφηση υγρών.....	82
3.5	Άδειασμα του κάδου μετά την αναρρόφηση στερεών υλικών .....	83
3.6	Σύστημα Push & Clean .....	83
<b>4</b>	<b>Μετά τη χρήση της ηλεκτρικής σκούπας</b> .....	<b>83</b>
4.1	Μετά τη χρήση .....	83
4.2	Μεταφορά .....	83
4.3	Αποθήκευση.....	83
4.4	Ανακύκλωση της ηλεκτρικής σκούπας .....	83
<b>5</b>	<b>Συντήρηση</b> .....	<b>84</b>
5.1	Τακτική συντήρηση και επιθεώρηση.....	84
5.2	Συντήρηση .....	84
<b>6</b>	<b>Περαιτέρω πληροφορίες</b> .....	<b>85</b>
6.1	Δήλωση Ευρωπαϊκής Συμμόρφωσης.....	85
6.2	Τεχνικά χαρακτηριστικά.....	85



# 1 Σημαντικές οδηγίες ασφαλείας



Το παρόν έντυπο περιέχει σημαντικές οδηγίες ασφαλείας για τη συσκευή και έναν εικονογραφημένο οδηγό γρήγορης αναφοράς. Προτού θέσετε την ηλεκτρική σας σκούπα για πρώτη φορά σε λειτουργία, πρέπει να διαβάσετε προσεκτικά το παρόν εγχειρίδιο οδηγιών. Φυλάξτε τις οδηγίες για μελλοντική χρήση.

## Περαιτέρω υποστήριξη

Λεπτομερείς πληροφορίες σχετικά με τη συσκευή θα βρείτε στη διαδικτυακή μας πύλη [www.nilfisk-alto.com](http://www.nilfisk-alto.com).

Για περαιτέρω ερωτήσεις απευθυνθείτε στην αρμόδια υπηρεσία σέρβις Nilfisk-ALTO της χώρας σας. Βλέπε πίσω σελίδα αυτού του εντύπου.

### 1.1 Σύμβολα που χρησιμοποιούνται για την επισήμανση των οδηγιών

#### ΚΙΝΔΥΝΟΣ



Κίνδυνος που οδηγεί άμεσα σε σοβαρές ή μη αναστρέψιμες βλάβες ή ακόμα και σε θάνατο.

#### ΠΡΟΕΙΔΟΠΟΙΗΣΗ



Κίνδυνος που μπορεί να οδηγήσει σε σοβαρό τραυματισμό ή ακόμα και σε θάνατο.

#### ΠΡΟΣΟΧΗ



Κίνδυνος που μπορεί να οδηγήσει σε τραυματισμό και ζημιά.

### 1.2 Οδηγίες χρήσης

Η συσκευή πρέπει:

- να χρησιμοποιείται μόνο από άτομα που γνωρίζουν τη σωστή της χρήση και στα οποία έχει ανατεθεί ρητά η εργασία του χειρισμού της
- να λειτουργεί μόνο υπό επιτήρηση
- Η συσκευή αυτή δεν προορίζεται για χρήση από άτομα (συμπεριλαμβανομένων των παιδιών) με μειωμένη φυσική, αισθητήρια ή νοητική ικανότητα ή με έλλειψη εμπειρίας ή γνώσεων.
- Τα παιδιά πρέπει να επιτηρούνται ώστε να διασφαλίζεται ότι δεν παίζουν με τη συσκευή.
- Μη χρησιμοποιείτε μη ασφαλείς τεχνικές εργασίας.
- Μην χρησιμοποιείτε ποτέ την ηλεκτρική σκούπα χωρίς φίλτρο.
- Στις ακόλουθες περιπτώσεις απενεργοποιείτε τη συσκευή και αποσυνδέετε το βύσμα από την ηλεκτρική πρίζα:
  - Πριν από καθάρισμα και συντήρηση
  - Πριν από την αντικατάσταση εξαρτημάτων

- Πριν από τον εξοπλισμό της συσκευής
- Σε περίπτωση δημιουργίας αφρών ή διαρροής υγρών

Εκτός από τις οδηγίες λειτουργίας και τους δεσμευτικούς κανονισμούς πρόληψης ατυχημάτων που ισχύουν στη χώρα χρήσης, τηρείτε τους αποδεκτούς κανονισμούς ασφαλείας και ορθής χρήσης.

### 1.3 Σκοπός και προτιθέμενη χρήση

Η ηλεκτρική σκούπα έχει σχεδιαστεί, αναπτυχθεί και δοκιμαστεί υπό αυστηρές συνθήκες για να λειτουργεί αποτελεσματικά και με ασφάλεια όταν συντηρείται σωστά και χρησιμοποιείται σύμφωνα με τις ακόλουθες οδηγίες.

Αυτή η ηλεκτρική σκούπα είναι σχεδιασμένη για εμπορική ή οικιακή χρήση. Τυχόν ατυχήματα που οφείλονται σε κακή χρήση μπορεί να αποτραπούν μόνο από εκείνους που χρησιμοποιούν τη συσκευή. **ΔΙΑΒΑΣΤΕ ΚΑΙ ΑΚΟΛΟΥΘΗΣΤΕ ΟΛΕΣ ΤΙΣ ΟΔΗΓΙΕΣ ΑΣΦΑΛΕΙΑΣ.**

Η συσκευή είναι κατάλληλη για αναρρόφηση στεγνής, μη εύφλεκτης σκόνης και υγρών.

Οποιαδήποτε άλλη χρήση θεωρείται ακατάλληλη. Ο κατασκευαστής δεν αποδέχεται τη νομική ευθύνη για οποιαδήποτε ζημιά προκύψει από τέτοια χρήση. Η ευθύνη για τους κινδύνους μίας τέτοιας χρήσης βαρύνει αποκλειστικά τον χρήστη. Η κατάλληλη χρήση περιλαμβάνει επίσης τον κατάλληλο χειρισμό, την κατάλληλη συντήρηση και τις κατάλληλες επισκευές, όπως προσδιορίζονται από τον κατασκευαστή.

### 1.4 Ηλεκτρικές συνδέσεις

1. Συνιστάται η ηλεκτρική σκούπα να συνδέεται μέσω διακόπτη κυκλώματος σφάλματος γείωσης.
2. Διαρρυθμίστε τα ηλεκτρικά μέρη (υποδοχές, βύσματα και σύνδεσμοι) και επανατοποθετήστε το καλώδιο επέκτασης προκειμένου να εξασφαλιστεί η προστασία κλάσης.
3. Τα βύσματα και οι συνδέσεις των καλωδίων ηλεκτρικής σύνδεσης και των καλωδίων επέκτασης πρέπει να είναι αδιάβροχα.

### 1.5 Καλώδιο επέκτασης

1. Να χρησιμοποιείτε αποκλειστικά καλώδιο επέκτασης που αναφέρει ο κατασκευαστής ή άλλο υψηλής ποιότητας.
2. Όταν χρησιμοποιείτε καλώδιο επέκτασης, να λαμβάνετε λάβετε υπόψη τις ελάχιστες τιμές διατομής του καλωδίου:

Μήκος καλωδίου	Διατομή	
	< 16 A	< 25 A
έως 20 m	1,5 mm <sup>2</sup>	2,5 mm <sup>2</sup>
20 έως 50 m	2,5 mm <sup>2</sup>	4,0 mm <sup>2</sup>

### 1.6 Εγγύηση

Οι γενικές συνθήκες εργασίας μας ισχύουν σε σχέση με την εγγύηση.

Οι μη εξουσιοδοτημένες τροποποιήσεις στη συσκευή, η χρήση ακατάλληλων βουρτσών και η χρήση της συσκευής για σκοπό διαφορετικό από εκείνον για τον οποίο προορίζεται απαλλάσσουν τον κατασκευαστή από οποιαδήποτε νομική ευθύνη για την επακόλουθη ζημιά.

### 1.7 Δοκιμές και εγκρίσεις

Πρέπει να διενεργούνται ηλεκτρικές δοκιμές σύμφωνα με τις διατάξεις των κανονισμών ασφαλείας EN 62638. Αυτές οι δοκιμές πρέπει να διενεργούνται σε τακτικά διαστήματα και μετά από επισκευές ή τροποποιήσεις.

Η ηλεκτρική σκούπα έχει εγκριθεί σύμφωνα με το πρότυπο IEC/EN 60335-2-69.

### 1.8 Σημαντικές προειδοποιήσεις

#### ΠΡΟΕΙΔΟΠΟΙΗΣΗ



- Για να μειωθεί ο κίνδυνος πυρκαγιάς, ηλεκτροπληξίας ή τραυματισμού, διαβάστε και ακολουθήστε όλες τις οδηγίες ασφαλείας και σημάνσεις προσοχής πριν από τη χρήση. Αυτή η ηλεκτρική σκούπα έχει σχεδιαστεί για ασφαλή χρήση στις λειτουργίες καθαρισμού που ορίζονται. Σε περίπτωση ζημιάς σε ηλεκτρικά ή μηχανικά μέρη, η ηλεκτρική σκούπα ή/και τα εξαρτήματα πρέπει να επισκευάζονται από την αρμόδια υπηρεσία σέρβις ή τον κατασκευαστή πριν από τη χρήση προκειμένου να αποφευχθεί περαιτέρω ζημιά στη συσκευή ή τραυματισμός του χρήστη.
- Μην αφήνετε τη συσκευή όταν είναι στην πρίζα. Να τη βγάξετε από την πρίζα όταν δεν την χρησιμοποιείτε και πριν τις εργασίες συντήρησης.
- Μην χρησιμοποιείτε φθαρμένο καλώδιο ή βύσμα. Για να βγάλετε τη συσκευή από την πρίζα, τραβήξτε το βύσμα και όχι το καλώδιο. Μην πιάνετε την πρίζα ή τη σκούπα με βρεγμένα χέρια. Να απενεργοποιείτε όλα τα χειριστήρια πριν βγάλετε τη σκούπα από την πρίζα.
- Μην τραβάτε ή μεταφέρετε τη σκούπα από το καλώδιο, μην πιάνετε το καλώδιο σε πόρτα και να μην περνάτε το καλώδιο από αιχμηρές άκρες ή γωνίες. Μην περνάτε την ηλεκτρική σκούπα επάνω από το καλώδιο. Μην πλησιάζετε το καλώδιο σε θερμαινόμενες επιφάνειες.
- Να κρατάτε μακριά από τα ανοίγματα και τα κινούμενα μέρη τα μαλλιά, τα ρούχα, τα δάχτυλα και όλα τα μέρη του σώματός σας. Μην τοποθετείτε αντικείμενα στα ανοίγματα και μην χρησιμοποιείτε τη συσκευή όταν το άνοιγμα είναι φραγμένο. Να διατηρείτε τα ανοίγματα χωρίς σκόνη, χνούδια, τρίχες και οτιδήποτε άλλο μπορεί

- να μειώσει τη ροή του αέρα.
- Αυτή η συσκευή δεν είναι κατάλληλη για την αναρρόφηση επικίνδυνης για την υγεία σκόνης.
- Μην χρησιμοποιείτε τη συσκευή για την αναρρόφηση εύφλεκτων υγρών όπως βενζίνη ή σε χώρους όπου μπορεί να υπάρχουν εύφλεκτα υγρά.
- Μην χρησιμοποιείτε τη συσκευή για την αναρρόφηση τσιγάρων, σπίρτων ή ζεστής στάχτης.
- Να προσέχετε ιδιαίτερα όταν καθαρίζετε σκάλες.
- Μην χρησιμοποιείτε τη συσκευή εάν δεν είναι τοποθετημένα τα φίλτρα.
- Εάν η συσκευή δεν λειτουργεί σωστά, έχει υποστεί ζημιά ή έχει πέσει στο νερό, επιστρέψτε την σε κέντρο εξυπηρέτησης ή αντιπρόσωπο.
- Σε περίπτωση που εντοπίσετε διαρροή αφρού ή υγρών από τη συσκευή, απενεργοποιήστε την αμέσως.
- Η ηλεκτρική σκούπα δεν μπορεί να χρησιμοποιηθεί ως αντλία νερού. Η ηλεκτρική σκούπα προορίζεται για αναρρόφηση με μείγμα αέρα και νερού.
- Συνδέστε την ηλεκτρική σκούπα σε ένα κανονικά γειωμένο ηλεκτρικό δίκτυο. Η πρίζα και το καλώδιο επέκτασης πρέπει να διαθέτουν έναν λειτουργούντα προστατευτικό αγωγό.
- Να φροντίζετε να υπάρχει καλός αερισμός στον χώρο χρήσης της συσκευής.
- Μην χρησιμοποιείτε την ηλεκτρική σκούπα ως σκάλα ή πτυσσόμενη κλίμακα. Μπορεί να αναποδογυρίσει και να υποστεί ζημιά. Κίνδυνος τραυματισμού.

### 1.9 Συσκευές με διπλή μόνωση\*



#### ΠΡΟΣΟΧΗ



- Να χρησιμοποιείτε τη συσκευή μόνο όπως περιγράφεται σε αυτό το εγχειρίδιο και μόνο με τα εξαρτήματα που συνιστώνται από τον κατασκευαστή.
- ΠΡΙΝ ΒΑΛΕΤΕ ΣΤΗΝ ΠΡΙΖΑ ΤΗ ΣΥΣΚΕΥΗ, ελέγξτε την πινακίδα τεχνικών χαρακτηριστικών της ηλεκτρικής σκούπας για να βεβαιωθείτε ότι η ονομαστική τάση συμφωνεί με το 10% της διαθέσιμης τάσης.
- Αυτή η συσκευή διαθέτει διπλή μόνωση. Να χρησιμοποιείτε μόνο γνήσια ανταλλακτικά. Για τη συντήρηση συσκευών με διπλή μόνωση, ανατρέξτε στις οδηγίες.

Στις συσκευές με διπλή μόνωση, αντί για σύστημα γείωσης παρέχονται δύο συστήματα μόνωσης. Δεν παρέχονται μέσα γείωσης σε μία συσκευή με διπλή μόνωση ούτε πρέπει να προστίθεται κανένα μέσο

γείωσης στη συσκευή. Οι εργασίες επισκευής σε μία συσκευή με διπλή μόνωση απαιτούν ιδιαίτερη προσοχή και γνώση του συστήματος, και πρέπει να εκτελούνται μόνο από εξειδικευμένο προσωπικό. Τα ανταλλακτικά που χρησιμοποιούνται σε μία συσκευή με διπλή μόνωση πρέπει να είναι πανομοιότυπα με τα εξαρτήματα που αντικαθίστανται. Η συσκευή με διπλή μόνωση φέρει τη σήμανση "ΔΙΠΛΗ ΜΟΝΩΣΗ" ή "ΔΙΠΛΑ ΜΟΝΩΜΕΝΗ". Για το προϊόν μπορεί επίσης να χρησιμοποιηθεί το σύμβολο (τετράγωνο μέσα σε τετράγωνο).

Η συσκευή διαθέτει ένα ειδικά σχεδιασμένο καλώδιο, το οποίο εάν υποστεί βλάβη, πρέπει να αντικατασταθεί από ένα καλώδιο ίδιου τύπου. Τα καλώδια αυτά διατίθενται προς πώληση σε εξουσιοδοτημένα κέντρα εξυπηρέτησης και αντιπροσώπους και πρέπει να τοποθετούνται από εξειδικευμένο προσωπικό.

## 2 Πηγές κινδύνων

### 2.1 Ηλεκτρικό σύστημα

#### ΚΙΝΔΥΝΟΣ



Εξαρτήματα που βρίσκονται υπό ηλεκτρική τάση στο επάνω μέρος της ηλεκτρικής σκούπας.

Η επαφή με εξαρτήματα που βρίσκονται υπό ηλεκτρική τάση προκαλεί σοβαρούς ή/και θανατηφόρους τραυματισμούς.

- Μην ψεκάζετε ποτέ με νερό το επάνω τμήμα της ηλεκτρικής σκούπας.

#### ΚΙΝΔΥΝΟΣ



Ηλεκτροπληξία λόγω ελαττωματικού αγωγού σύνδεσης με το ηλεκτρικό δίκτυο.

Η επαφή με ελαττωματικό αγωγό σύνδεσης με το ηλεκτρικό δίκτυο ενδέχεται να προκαλέσει σοβαρούς ή/και θανατηφόρους τραυματισμούς.

- Μην προκαλείτε φθορά στο καλώδιο ρεύματος (π.χ. πατώντας, τραβώντας ή τσακίζοντάς το).
- Ελέγχετε τακτικά το καλώδιο ρεύματος για τυχόν βλάβες ή φθορές από το πέρασμα του χρόνου.
- Εάν το καλώδιο τροφοδοσίας έχει υποστεί ζημιά, πρέπει να αντικατασταθεί από έναν εξουσιοδοτημένο διανομέα της Nilfisk ή από ένα εξίσου εξειδικευμένο άτομο για αποφυγή κινδύνων.
- Σε καμία περίπτωση δεν πρέπει το καλώδιο τροφοδοσίας να τυλιχτεί γύρω από τα δάχτυλα ή οποιοδήποτε άλλο μέρος του σώματος του χειριστή.

#### ΠΡΟΣΟΧΗ



Πρίζα συσκευής.\*

Η πρίζα της συσκευής έχει σχεδιαστεί μόνο για τους σκοπούς που ορίζονται στις οδηγίες λειτουργίας.

Η σύνδεση άλλων συσκευών ενδέχεται να προκαλέσει υλικές ζημιές.

- Πριν από τη σύνδεση συσκευής στην πρίζα, πρέπει να απενεργοποιείτε την ηλεκτρική σκούπα και τη συσκευή που θέλετε να συνδέσετε.
- Να διαβάσετε τις οδηγίες λειτουργίας της συσκευής που θέλετε να συνδέσετε και να τηρείτε τις αναφερόμενες υποδείξεις ασφάλειας.

#### ΠΡΟΣΟΧΗ



Βλάβες λόγω ακατάλληλης τάσης ηλεκτρικού δικτύου.

Η συσκευή ενδέχεται να πάθει βλάβη σε περίπτωση που συνδεθεί σε ακατάλληλη τάση ηλεκτρικού δικτύου.

- Βεβαιωθείτε ότι η τάση που αναγράφεται στην πινακίδα τεχνικών χαρακτηριστικών αντιστοιχεί στην τάση της τοπικής παροχής ρεύματος.

### 2.2 Αναρρόφηση υγρών

#### ΠΡΟΣΟΧΗ



Αναρρόφηση υγρών.

Δεν επιτρέπεται η αναρρόφηση εύφλεκτων υγρών.

- Πριν από την αναρρόφηση υγρών πρέπει να αποσυναρμολογηθεί ο σάκος φίλτρου/σάκος απορριμμάτων και να ελεγχθεί η λειτουργία του φλοτέρ ή του συστήματος περιορισμού της στάθμης του νερού.
- Συνιστάται η χρήση ξεχωριστού στοιχείου φίλτρου ή κόσκινου φίλτρου.
- Σε περίπτωση που σχηματιστεί αφρός, σταματήστε άμεσα την εργασία και αδειάστε το δοχείο.

### 2.3 Επικίνδυνα υλικά

#### ΠΡΟΕΙΔΟΠΟΙΗΣΗ



Επικίνδυνα υλικά.

Η αναρρόφηση επικίνδυνων υλικών μπορεί να οδηγήσει σε σοβαρό ή ακόμα και θανάσιμο τραυματισμό.

- Τα ακόλουθα υλικά δεν πρέπει να συλλέγονται με την ηλεκτρική σκούπα:
- επικίνδυνη σκόνη
- θερμά υλικά (αναμμένα τσιγάρα, ζεστή στάχτη κ.λπ.)
- εύφλεκτα, εκρηκτικά, διαβρωτικά υγρά (π.χ. πετρέλαιο, διαλύματα, οξύ, αλκάλιο, κ.λπ.)
- εύφλεκτη, εκρηκτική σκόνη (π.χ. σκόνη μαγνησίου ή αργίλιου κ.λπ.)

### 2.4 Ανταλλακτικά και εξαρτήματα

#### ΠΡΟΣΟΧΗ



Ανταλλακτικά και εξαρτήματα.

Η χρήση μη γνησίων ανταλλακτικών και εξαρ-

τημάτων ενδέχεται να επηρεάσει αρνητικά την ασφάλεια της συσκευής.

- Να χρησιμοποιείτε μόνο γνήσια ανταλλακτικά και εξαρτήματα της Nilfisk-ALTO.
- Να χρησιμοποιήσετε μόνο τις ψήκτρες που παρέχονται μαζί με τη συσκευή ή που περιγράφονται στις οδηγίες λειτουργίας.

## 2.5 Άδειασμα του δοχείου συλλογής απορριμμάτων

### ΠΡΟΣΟΧΗ



Αναρρόφηση υλικών επικίνδυνων για το περιβάλλον.

Τα υλικά αναρρόφησης ενδέχεται να προκαλέσουν κίνδυνο για το περιβάλλον.

- Απορρίψτε τα υλικά σύμφωνα με τους νόμιμους κανονισμούς.

## 2.6 Σε εύφλεκτο περιβάλλον

### ΠΡΟΣΟΧΗ



Αυτή η συσκευή δεν είναι κατάλληλη για χρήση σε εύφλεκτο περιβάλλον ή σε χώρους με υγρά πτητικά ή εύφλεκτα αέρια.

## 2.7 Λειτουργία εκκένωσης.

### ΠΡΟΣΟΧΗ



Η ηλεκτρική σκούπα διαθέτει λειτουργία εκκένωσης. Μην εκκενώνετε το εξερχόμενο αέρα σε κλειστούς χώρους. Να χρησιμοποιείτε τη λειτουργία εκκένωσης μόνο όταν ο σωλήνας είναι καθαρός. Οι σκόνης ενδέχεται να είναι επικίνδυνες για την υγεία.

# 3 Χειρισμός/Λειτουργία

## 3.1 Εκκίνηση και λειτουργία της συσκευής

Ελέγξτε ότι ο ηλεκτρικός διακόπτης είναι απενεργοποιημένος (στη θέση 0). Ελέγξτε ότι έχουν τοποθετηθεί στη συσκευή τα κατάλληλα φίλτρα. Στη συνέχεια, συνδέστε το σωλήνα αναρρόφησης στο στόμιο αναρρόφησης της συσκευής πιέζοντας το σωλήνα προς τα εμπρός έως ότου εφαρμόσει σταθερά στη θέση του στο στόμιο. Στη συνέχεια, συνδέστε τους δύο σωλήνες με τη λαβή του σωλήνα και περιστρέψτε τους σωλήνες έως ότου βεβαιωθείτε ότι έχουν τοποθετηθεί σωστά. Τοποθετήστε το κατάλληλο ακροφύσιο στο σωλήνα. Επιλέξτε το ακροφύσιο που αναλογεί στον τύπο του υλικού που πρόκειται να συλλεγεί. Βάλτε το βύσμα στην κατάλληλη πρίζα. Θέστε τον ηλεκτρικό διακόπτη στη θέση 1 για να ξεκινήσει το μοτέρ.



Θέση διακόπτη στο I: Ενεργοποίηση της συσκευής

Θέση διακόπτη στο 0: Απενεργοποίηση της συσκευής



Θέση διακόπτη στο I: Ενεργοποίηση της συσκευής

Θέση διακόπτη στο 0: Απενεργοποίηση της συσκευής

Θέση διακόπτη στο : Ενεργοποίηση λειτουργίας αυτόματης ενεργοποίησης/απενεργοποίησης



Θέση διακόπτη στο I: Ενεργοποίηση της συσκευής - δεξιόστροφα για έλεγχο της ταχύτητας

Θέση διακόπτη στο 0: Απενεργοποίηση της συσκευής

Θέση διακόπτη στο : Ενεργοποίηση λειτουργίας αυτόματης ενεργοποίησης/απενεργοποίησης - αριστερόστροφα για έλεγχο της ταχύτητας

## 3.2 Λειτουργία αυτόματης ενεργοποίησης/ απενεργοποίησης για τα ηλεκτρικά εργαλεία\*

Στην ηλεκτρική σκούπα είναι ενσωματωμένη πρίζα με επαφή γείωσης. Εκεί μπορεί να συνδεθεί ένα εξωτερικό ηλεκτρικό εργαλείο.

Η ηλεκτρική σκούπα μπορεί να ενεργοποιηθεί και να απενεργοποιηθεί από το συνδεδεμένο ηλεκτρικό εργαλείο. Η σκόνη αναρροφάται αμέσως.

Για λόγους συμμόρφωσης με τους κανονισμούς, πρέπει να είναι τοποθετούνται μόνο εγκεκριμένα εργαλεία.

Η μέγιστη κατανάλωση ισχύος της συνδεδεμένης ηλεκτρικής συσκευής παρατίθεται στο κεφάλαιο "Προδιαγραφές".

Πριν στρέψετε το διακόπτη στη θέση  βεβαιωθείτε ότι το εργαλείο που είναι συνδεδεμένο με την πρίζα της συσκευής είναι απενεργοποιημένο.

## 3.3 Πριν την αναρρόφηση υγρών

### ΠΡΟΣΟΧΗ



Η συσκευή διαθέτει ένα φλοτέρ που διακόπτει τη ροή του αέρα στη συσκευή όταν επιτευχθεί το μέγιστο επίπεδο υγρού. Στη συνέχεια, θα παρατηρήσετε αλλαγή στον ήχο του μοτέρ και μείωση της ισχύος της αναρρόφησης. Όταν συμβεί αυτό, απενεργοποιήστε τη συσκευή. Βγάλτε τη συσκευή από την πρίζα. Μην συλλέγετε υγρά με τη συσκευή εάν δεν είναι τοποθετημένο στη θέση του το φλοτέρ.

## 3.4 Άδειασμα του δοχείου μετά την αναρρόφηση υγρών

Πριν αδειάσετε το δοχείο, βγάλτε την ηλεκτρική σκούπα από την πρίζα. Αποσυνδέστε το σωλήνα από το στόμιο τραβώντας προς τα έξω το σωλήνα. Βγάλτε το μάνταλο τραβώντας το προς τα έξω ώστε να απελευθερωθεί το επάνω μέρος του μοτέρ. Ανοίξτε το επάνω μέρος του μοτέρ από το δοχείο. Πάντα να αδειάζετε και να καθαρίζετε το δοχείο και το φλο-

τέρ μετά την αναρρόφηση υγρών. Μην συλλέγετε ποτέ υγρό χωρίς να έχουν τοποθετηθεί στη συσκευή το φλοτέρ και το φίλτρο.

Αδειάστε το δοχείο γέροντάς το προς τα πίσω και απορρίψτε τα υγρά σε ένα σιφόνι δαπέδου.

Επανατοποθετήστε το επάνω μέρος του μοτέρ στο δοχείο. Ασφαλίστε το επάνω μέρος του μοτέρ με τα μάνταλα.

### 3.5 Άδειασμα του κάδου μετά την αναρρόφηση στερεών υλικών

Μετά την αναρρόφηση στερεών υλικών και πριν το άδειασμα του κάδου, να αφαιρείτε το βύσμα από την πρίζα. Να ελέγχετε τακτικά τα φίλτρα και τη σακούλα σκόνης. Βγάλετε το μάνταλο τραβώντας το προς τα έξω ώστε να απελευθερωθεί το επάνω μέρος του μοτέρ. Ανοίξτε το επάνω μέρος του μοτέρ από το δοχείο.

**Κυψελοειδές φίλτρο:** Για να καθαρίσετε το φίλτρο μπορείτε είτε να το ανακινήσετε ή να το πλύνετε. Πριν το ξαναχρησιμοποιήσετε, περιμένετε να στεγνώσει.

**Σακούλα σκόνης:** ελέγξτε το συντελεστή πλήρωσης της σακούλας. Αντικαταστήστε την, εάν είναι απαραίτητο. Αφαιρέστε την παλιά σακούλα. Τοποθετήστε τη νέα σακούλα περνώντας το τεμάχιο χαρτονιού με την ελαστική μεμβράνη μέσα από την είσοδο της συσκευής. Βεβαιωθείτε ότι η ελαστική μεμβράνη περνά ολόκληρη μέσα στην είσοδο της συσκευής.

Μετά το άδειασμα: Κλείστε το επάνω μέρος του μοτέρ στο δοχείο και ασφαλίστε το με τα μάνταλα. Μην συλλέγετε ποτέ στέρεα υλικά, χωρίς να είναι τοποθετημένα στη συσκευή το κυψελοειδές φίλτρο και η σακούλα σκόνης. Η απόδοση αναρρόφησης της ηλεκτρικής σκούπας εξαρτάται από το μέγεθος και την ποιότητα του φίλτρου και της σακούλας σκόνης. Συνεπώς, πρέπει να χρησιμοποιείτε μόνο αυθεντικά φίλτρα και σακούλες σκόνης.

### 3.6 Σύστημα Push & Clean

Η συσκευή είναι διαθέσιμη με ημιαυτόματο σύστημα καθαρισμού φίλτρου. Το σύστημα Push & Clean. Το σύστημα καθαρισμού φίλτρου πρέπει να ενεργοποιείται όταν η απόδοση της ηλεκτρικής σκούπας δεν είναι πλέον επαρκής. Η τακτική χρήση της λειτουργίας καθαρισμού φίλτρου αυξάνει την διάρκεια ζωής του φίλτρου.

## 4 Μετά τη χρήση της ηλεκτρικής σκούπας

### 4.1 Μετά τη χρήση

Να αφαιρείτε το βύσμα από την πρίζα όταν δεν χρησιμοποιείτε τη συσκευή. Να τυλίγετε το καλώδιο ξεκινώντας από τη συσκευή. Το καλώδιο τροφοδοσίας μπορεί να τυλιχθεί γύρω από το επάνω μέρος του μοτέρ ή από το δοχείο. Ορισμένα μοντέλα διαθέτουν ειδικές θέσεις αποθήκευσης για τα εξαρτήματα.

### 4.2 Μεταφορά

- Πριν από τη μεταφορά του δοχείου συλλογής απορριμμάτων, να κλείνετε όλες τις ασφάλειες.
- Μην ανατρέπετε τη συσκευή όταν υπάρχει υγρό μέσα στο δοχείο συλλογής απορριμμάτων.
- Μην χρησιμοποιείτε άγκιστρο ανύψωσης για να σηκώσετε τη συσκευή.

### 4.3 Αποθήκευση

- Να αποθηκεύετε τη συσκευή σε στεγνό χώρο, όπου δεν θα βρεθεί εκτεθειμένη σε βροχή και παγετό.
- Αυτή η συσκευή πρέπει να φυλάσσεται μόνο σε εσωτερικούς χώρους.

### 4.4 Ανακύκλωση της ηλεκτρικής σκούπας

Αχρηστεύστε τη παλιά συσκευή.

1. Αποσυνδέστε την ηλεκτρική σκούπα από την πρίζα.
2. Κόψτε το καλώδιο ρεύματος.
3. Μην απορρίπτετε τις ηλεκτρικές συσκευές με τα οικιακά απορρίμματα.



Όπως καθορίζεται στην ευρωπαϊκή οδηγία 2012/19/EU σχετικά με τα απόβλητα ειδών ηλεκτρικού και ηλεκτρονικού εξοπλισμού, τα χρησιμοποιημένα ηλεκτρικά προϊόντα πρέπει να συλλέγονται ξεχωριστά και να ανακυκλώνονται αναλόγως.

## 5 Συντήρηση

### 5.1 Τακτική συντήρηση και επιθεώρηση

Η τακτική συντήρηση και η επιθεώρηση της συσκευής πρέπει να πραγματοποιούνται από ειδικευμένο προσωπικό σύμφωνα με τη σχετική νομοθεσία και κανονισμούς. Ειδικότερα, πρέπει να πραγματοποιούνται συχνά ηλεκτρικές δοκιμές της γείωσης, της αντίστασης της μόνωσης και της κατάστασης του εύκαμπτου καλωδίου.

Σε περίπτωση ελαττώματος, ΠΡΕΠΕΙ να διακόπτεται η λειτουργία τη συσκευής, να ελέγχεται και να επισκευάζεται από εξουσιοδοτημένο τεχνικό.

### 5.2 Συντήρηση

Βγάλτε την πρίζα από την υποδοχή πριν από την εκτέλεση εργασιών συντήρησης. Πριν χρησιμοποιήσετε τη συσκευή βεβαιωθείτε ότι η συχνότητα και η τάση που αναγράφονται στην πινακίδα τεχνικών χαρακτηριστικών αντιστοιχεί με την τάση δικτύου.

Η συσκευή είναι σχεδιασμένη για συνεχή βαριά χρήση. Το φίλτρο σκόνης πρέπει να αντικαθίσταται ανάλογα με τον αριθμό των ωρών λειτουργίας. Να καθαρίζετε την ηλεκτρική σκούπα με στεγνό πανί και μια μικρή ποσότητα καθαριστικού.

Για λεπτομέρειες σχετικά τις υπηρεσίες μεταγοραστικής εξυπηρέτησης, επικοινωνήστε με τον αντιπρόσωπό σας ή με την αρμόδια υπηρεσία σέρβις Nilfisk-ALTO της χώρας σας. Βλέπε πίσω σελίδα αυτού του εντύπου.

## 6 Περαιτέρω πληροφορίες

### 6.1 Δήλωση Ευρωπαϊκής Συμμόρφωσης

CE		Δήλωση Συμμόρφωσης	
Προϊόν:	Ηλεκτρική σκούπα για υγρή και στεγνή λειτουργία		
Τύπος:	AERO 26, AERO 31		
Ο σχεδιασμός της μονάδας συμμορφώνεται με τους κάτωθι σχετικούς κανονισμούς:	Ευρωπαϊκή Οδηγία περί Μηχανημάτων 2006/42/EK Ευρωπαϊκή Οδηγία Ηλεκτρομαγνητικής Συμβατότητας 2004/108/EK Ευρωπαϊκή Οδηγία περί περιορισμού στη χρήση ορισμένων επικίνδυνων ουσιών στα είδη ηλεκτρικού και ηλεκτρονικού εξοπλισμού (RoHS) 2011/65/EC		
Εφαρμοσμένα εναρμονισμένα πρότυπα:	EN 60335-1:2012, EN 60335-2-69:2012, EN 55014-1:2006+A1+A2, EN 55014-2:1997+A1+A2, EN 61000-3-2:2006+A1+A2, EN 61000-3-3:2008		
Εφαρμοσμένα διεθνή πρότυπα και τεχνικές προδιαγραφές:	IEC 60335-2-69:2012 IEC 60335-1:2010		
Όνομα και διεύθυνση του εξουσιοδοτημένου ατόμου για τη συγγραφή του τεχνικού αρχείου:	Anton Sørensen, Senior Vice President – Global R&D Nilfisk A/S Banemarksvej 58, DK-2605 Broendby		
Στοιχεία και υπογραφή του εξουσιοδοτημένου ατόμου για τη σύνταξη της δήλωσης εκ μέρους του κατασκευαστή:	 Anton Sørensen, Senior Vice President – Global R&D Nilfisk A/S Banemarksvej 58, DK-2605 Broendby		
Τοποθεσία και ημερομηνία της δήλωσης:	Hadsund 11-03-2015		

Για την Ιαπωνία, το προϊόν συμμορφώνεται με τα πρότυπα IEC 60335-1:2001 και IEC 60335-2-2:2002

### 6.2 Τεχνικά χαρακτηριστικά

AERO 26, AERO 31 INOX													
		EU				GB		CH		FR	AU / NZ	US	
		26-01	26-21	26-2L	31-21	26-21	26-21	26-2L	31-21	26-21	26-21	26-21	31-21
Πιθανή τάση	V	220-240V	220-240V	220-240V	220-240V	230V	110V	220-240V	220-240V	220-240V	220-240V	120	120
Ισχύς P <sub>iec</sub>	W	1000	1000	1200	1000	1000	1000	1200	1000	1000	1000	1000	1000
Συνδεδεμένο φορτίο για υποδοχή συσσκευής	W	-	2600 / 1300*	2400 / 1100*	2600 / 1300*	1900	750	1100	1300	2600	1300	400	400
Συχνότητα δικτύου τροφοδοσίας	Hz	50/60	50/60	50/60	50/60	50/60	50/60	50/60	50/60	50/60	50/60	50/60	50/60
Ασφάλεια	A	16 / 10*	16 / 10*	16 / 10*	16 / 10*	13	16	10	10	16	10	15	15
Βαθμός προστασίας (υγρασία, σκόνη)		IP24											
Κατηγορία προστασίας (ηλεκτρισμός)		II 	I	I	I	I	I	I	I	I	I	I	I
Ροή αέρα	l/min m³/h	3600 216	3600 216	3700 220	3600 216	3600 216	3600 216	3700 220	3600 216	3600 216	3600 216	3600 216	3600 216
Κενό	kPa	21	21	23,5	21	21	21	23,5	21	21	21	21	21
Επιφάνειες μέτρησης στάθμης ηχητικής πίεσης σε απόσταση 1 m, EN 60704-1	dB(A)+/-2	72											
Θόρυβος κατά την λειτουργία	dB(A)+/-2	64											
Δόνηση ISO 5349	m/s²+/-1	<1,5											
Βάρος	kg	9	9	9	10,5	9	9	9	10,5	9	9	9	10,5

\* DK

Τα τεχνικά χαρακτηριστικά και οι λεπτομέρειες υπόκεινται σε αλλαγές χωρίς προηγούμενη ειδοποίηση.

\*) Προαιρετικά εξαρτήματα ανάλογα με το μοντέλο  
Μετάφραση των οδηγιών του πρωτοτύπου

## Hızlı başvuru kılavuzu

### Resimli hızlı başvuru kılavuzu

Resimli hızlı başvuru kılavuzu, birimi ilk çalıştırma-  
da, kullanmada ve saklamada size yardımcı olmak  
için tasarlanmıştır. Kılavuz, sembollerle temsil edilen  
4 bölüme ayrılmıştır:



**A**

#### Başlamadan önce

- 1A - Aksesuarların Açılması
- 2A - Filtre Torbasının Takılması
- 3A - Hortumun Takılması
- 4A - Borunun Takılması
- 5A - Aksesuarların Yerleştirilmesi



**B**

#### Kontrol/Çalıştırma

- 1B - Kabin Boşaltılması
- 2B - Üfleme İşlevi
- 3B - Bas ve Temizle
- 4B - Kablo Saklama
- 5B - Hortum Saklama



**C**

#### Elektrikli cihazları bağlama

- 1C - Elektrikli Alet



**D**

#### Bunların değiştirilmesi:

- 1D - Filtre Torbasının Değiştirilmesi
- 2D - Filtrenin Değiştirilmesi

**\*) İsteğe bağlı aksesuarlar / İsteğe bağlı aksesuarlar modele bağlıdır**

## İçindekiler

<b>1</b>	<b>Önemli güvenlik talimatları .....</b>	<b>87</b>
1.1	Talimatları belirtmek için kullanılan simgeler .....	87
1.2	Kullanma talimatları .....	87
1.3	Kullanım amacı ve alanı .....	87
1.4	Elektrik bağlantısı .....	87
1.5	Uzatma kablosu .....	87
1.6	Garanti .....	87
1.7	Testler ve onaylar .....	87
1.8	Önemli uyarılar .....	88
1.9	Çift yalıtımlı cihazlar* .....	88
<b>2</b>	<b>Riskler .....</b>	<b>88</b>
2.1	Elektrikli bileşenler .....	88
2.2	Sıvı çekme .....	89
2.3	Tehlikeli malzemeler .....	89
2.4	Yedek parçalar ve aksesuarlar .....	89
2.5	Pislik tankının boşaltılması .....	89
2.6	Patlayıcı ya da yanıcı ortamlarda .....	89
2.7	Üfleme işlevi. ....	89
<b>3</b>	<b>Kontrol / Çalıştırma .....</b>	<b>89</b>
3.1	Makinenin başlatılması ve çalıştırılması ..	89
3.2	Elektrikli aletler için otomatik Açma/Kapama İşlemi* .....	90
3.3	Islak çekme işleminden önce .....	90
3.4	Islak çekme işleminden sonra boşaltma ..	90
3.5	Kuru çekme işleminden sonra boşaltma ..	90
3.6	Bas ve Temizle .....	90
<b>4</b>	<b>Temizlik makinesini kullandıktan sonra</b>	<b>90</b>
4.1	Kullandıktan sonra .....	90
4.2	Taşıma .....	90
4.3	Saklama .....	90
4.4	Temizleyicinin geri dönüştürülmesi .....	91
<b>5</b>	<b>Bakım .....</b>	<b>91</b>
5.1	Düzenli servis ve inceleme .....	91
5.2	Bakım .....	91
<b>6</b>	<b>Diğer bilgiler .....</b>	<b>92</b>
6.1	AB Uyum beyanı .....	92
6.2	Teknik özellikler .....	92



# 1 Önemli güvenlik talimatları



Bu belge, bir hızlı başvuru kılavuzuyla birlikte güvenlikle ilgili bilgiler içermektedir. Elektrikli süpürgeyi ilk kez kullanımından önce, bu kullanma kılavuzu başından sonuna kadar dikkatlice okunmalıdır. Kullanma kılavuzu daha sonra gerekebileceğinden saklanmalıdır.

## Daha fazla destek

Cihazla ilgili daha fazla bilgi [www.nilfisk-alto.com](http://www.nilfisk-alto.com) adresindeki web sitesinde bulunabilir.

Diğer sorularınız için lütfen ülkenizden sorumlu Nilfisk-ALTO servis temsilcisi ile görüşün.

Bu belgenin arka tarafına bakın.

## 1.1 Talimatları belirtmek için kullanılan simgeler

### TEHLİKE



Doğrudan ciddi ya da geri çevrilemez yaralanmalara, hatta ölümlere neden olan tehlike.

### UYARI



Ciddi yaralanmalara ve hatta ölüme neden olabilecek tehlike.

### DİKKAT



Küçük yaralanmalara ve hasara neden olabilecek tehlike.

## 1.2 Kullanma talimatları

Cihaz:

- yalnızca doğru kullanım talimatlarını almış ve cihazı çalıştırmak için açık biçimde görevlendirilmiş kişiler tarafından kullanılmalıdır.
- yalnızca gözetim altında kullanılmalıdır.
- Bu cihazın, düşük fiziksel, algısal ya da zihinsel yeteneklere sahip, veya deneyim ve bilgi eksikliği olan kişiler (çocuklar dahil) tarafından kullanılması amaçlanmamıştır.
- Araçla oynamalarını sağlamak için çocuklar denetim altında tutulmalıdırlar.
- Güvenli olmayan çalışma tekniklerine uyun.
- Elektrikli süpürgeyi asla filtresiz kullanmayın.
- Aşağıdaki durumlarda cihazı kapatın ve elektrik fişini prizden çıkartın:
  - Temizlemeden ve servisten önce
  - Parçaları değiştirmeden önce
  - Cihazı değiştirmeden önce
  - Köpük oluşursa ya da sıvı çıkarsa

Çalıştırma talimatlarının ve kullanılan ülkede geçerli olan bağlayıcı kaza önleme talimatlarının yanı sıra, kabul görülen güvenlik ve uygun kullanım düzenlemelerine uygun hareket edin.

## 1.3 Kullanım amacı ve alanı

Bu elektrikli süpürge düzgün biçimde bakımı yapıldığında ve bu talimatlara uygun olarak kullanıldığında etkili ve güvenli biçimde çalışması için tasarlanmış, geliştirilmiş ve sıkı biçimde test edilmiştir.

Bu elektrikli süpürge, ticari yerlerde ya da evde kullanılmak içindir. Yanlış kullanımdan kaynaklanan kazalar yalnızca makineyi kullananlar tarafından önlenebilir.

**TÜM GÜVENLİK TALİMATLARINI OKUYUN VE UYGULAYIN**

Bu makine, kuru, yanıcı olmayan toz ve sıvıların alımı için uygundur.

Tüm diğer uygulamalar uygunsuz kullanım olarak kabul edilecektir. Üretici, bu tür bir kullanımdan kaynaklanacak hasarlardan dolayı hiçbir sorumluluk kabul etmemektedir. Bu tür kullanımlarla ilgili riskler tamamen kullanıcıya aittir. Uygun kullanım aynı zamanda üretici tarafından belirtilen uygun çalıştırma, servisi ve onarımları içermektedir.

## 1.4 Elektrik bağlantısı

1. Elektrikli süpürge bir artık akım devre kesici üzerinden bağlanması önerilmektedir.
2. Elektrikli parçaları (prizleri, fişleri ve bağlantı parçalarını) ve uzatma kablosunu, koruma sınıfı korunacak şekilde hazırlayın ve yerleştirin.
3. Elektrik besleme kablolarının ve uzatma kablolarının konektörleri ve bağlantı parçaları su geçirmez türde olmalıdır.

## 1.5 Uzatma kablosu

1. Bir uzatma kablosu olarak yalnızca üretici tarafından belirtilen modelde ya da daha yüksek kalitede bir ürün kullanın.
2. Uzatma kablosu kullanırken kablonun en düşük kesit alanını kontrol edin:

Kablo uzunluğu	Kablo kesit alanı	
	< 16 A	< 25 A
20 m'ye kadar	1,5 mm <sup>2</sup>	2,5 mm <sup>2</sup>
20 - 50 m	2,5 mm <sup>2</sup>	4,0 mm <sup>2</sup>

## 1.6 Garanti

Cihazın kullanım ömrü 10 yıldır.

Araç üzerinde yapılacak yetkisiz değişiklikler, yanlış fırçaların yanı sıra aracın hedeflenen amaçtan farklı biçimde kullanılması, üreticinin, hasara neden olabilecek yükümlülüklerinden muaf olmasını sağlar.

## 1.7 Testler ve onaylar

Elektrik testleri EN 62638 güvenlik yönetmeliklerinin kurallarına uygun biçimde yapılmalıdır. Bu testlerin, düzenli aralıklarla, onarımlardan ya da cihazda değişiklik yapılmasından sonra gerçekleştirilmesi gerekir.

Elektrikli süpürge IEC/EN 60335-2-69'a uygun olarak onaylanmıştır.

## 1.8 Önemli uyarılar

### UYARI



- Yangın, elektrik çarpması ya da yaralanma riskini en aza indirmek için lütfen kullanmadan önce tüm güvenlik talimatlarını ve dikkat işaretlerini okuyun ve bunlara uygun hareket edin. Bu elektrikli süpürge, belirtilen şekilde temizlik işlevlerinde kullanıldığında güvenli olacak şekilde tasarlanmıştır. Elektrikli ya da mekanik parçalarda hasar meydana gelirse, makinenin daha fazla zarar görmemesi ya da kullanıcının fiziksel olarak yaralanmaması için temizlik makinesinin ve/veya aksesuarın uzman servis ya da üretici tarafından onarılması gerekmektedir.
- Makineyi, fişe takılı halde bırakmayın. Kullanılmadığında ya da bakımdan önce fişi prizden çekin.
- Hasarlı kablo ya da fişle kullanmayın. Prizden çıkmak için kabloyu değil fişi çekin. Fişi ya da temizlik makinesini ıslak ellerle tutmayın. Fişi prizden çıkartmadan önce tüm kontrolleri kapatın.
- Kablodan çekmeyin ya da taşımayın, kabloyu tutma yeri olarak kullanmayın, kablonun üzerine kapı kapatmayın ya da kabloyu keskin kenarlardan ya da köşelerden çekmeyin. Temizlik makinesini kablonun üzerinden geçirmeyin. Kabloyu sıcak yüzeylerden uzak tutun.
- Saçları, gevşek giysileri, parmakları ve vücudun tüm uzuvlarını açıklıklardan ve hareketli parçalardan uzak tutun. Açıklıklara hiçbir nesne koymayın ya da açıklıklar tıkalı halde ürünü kullanmayın. Açıklıklarda toz, tiftik, saç ya da hava akışını azaltabilecek hiçbir malzeme olmadığından emin olun.
- Bu makine, tehlikeli tozları çekmek için uygun değildir.
- Benzin gibi tutuşabilir ya da yanıcı sıvılar çekmek için ya da bu tür sıvıların bulunabileceği alanlarda kullanmayın.
- Sigara, kibrit ya da sıcak kül gibi yanıcı ya da dumanlı hiçbir malzemeyi çekmeyin.
- Merdivenlerde temizlik yaparken çok dikkatli olun.
- Filtreler takılı değilse kullanmayın.
- Eğer temizlik makinesi düzgün çalışmıyor ya da yere düşürülmüşse, hasarlıysa, açık havada bırakılmışsa ya da suya düşürülmüşse, servis merkezine ya da bayiye geri götürün.
- Eğer makineden köpük ya da sıvı çıkarsa hemen kapatın.
- Elektrikli süpürge su pompası olarak kullanılamaz. Elektrikli süpürge, hava ve su karışımlarını vakumla çekmek için tasarlanmıştır.

- Elektrikli süpürgeyi düzgün biçimde topraklanmış bir elektrik prizine takın. Soket priz ve uzatma kablosunda bir çalışma koruyucu iletken bulunuyor olmalıdır.
- Çalışma yerinde iyi havalandırma olmasını sağlayın.
- Elektrikli süpürgeyi bir merdiven ya da basamak olarak kullanmayın. Elektrikli süpürge devrilebilir ve zarar görebilir. Yaralanma tehlikesi.

## 1.9 Çift yalıtımlı cihazlar\*

### DİKKAT



- Yalnızca bu kılavuzda açıklanan şekilde ve üreticinin önerdiği parçalarla birlikte kullanın.
- TEMİZLİK MAKİNESİNİ PRİZE TAKMADAN ÖNCE, makinenin üzerindeki bilgi plakasına bakarak makinenin voltajının prizdeki voltaj ile %10 aralığında uyumlu olduğunu kontrol edin.
- Bu cihazda çift yalıtım bulunmaktadır. Yalnızca tamamen aynı yedek parçalar kullanın. Çift yalıtımlı cihazların servisi hakkında bilgi için talimatlara bakın.

Çift yalıtımlı cihazlarda, topraklama yerine iki yalıtım sistemi kullanılır. Çift yalıtımlı cihazlarda topraklama sistemi yoktur ve cihaza topraklama sistemi eklenmemelidir. Çift yalıtımlı bir cihazın servisi çok dikkatli olmayı ve sistemin çok iyi bilinmesini gerektirmektedir ve bu işlem yalnızca uzman servis personeli tarafından yapılmalıdır. Çift yalıtımlı cihazlar için yedek parçalar, değiştirildikleri parçalarla aynı olmalıdır. Çift yalıtımlı cihazda, "DOUBLE INSULATION" ya da "DOUBLE INSULATED" yazılı işaretler bulunur. Ürün üzerinde kare içinde kare sembolü de kullanılabilir.

Makinede zarar gördüğünde aynı türden bir kablo ile değiştirilmesi gereken özel olarak tasarlanmış bir kablo kullanılmıştır. Bu kabloyu, yetkili servis merkezleri ve bayilerinden alabilirsiniz. Kablonun eğitilmiş personel tarafından takılması gerekmektedir.

## 2 Riskler

### 2.1 Elektrikli bileşenler

#### TEHLİKE



- Elektrikli süpürge'nin üst bölümünde canlı bileşenler bulunmaktadır. Canlı bileşenlerle bağlantı ciddi, hatta ölümcül yaralanmalara neden olabilir.
- Elektrikli süpürge'nin alt tarafına asla su püskürtmeyin.

#### TEHLİKE



- Hatalı elektrik bağlantısı kablosu nedeniyle

elektrik çarpması.

Hatalı elektrik bağlantısı kablosuna dokunmak ciddi, hatta ölümcül yaralanmalara neden olabilir.

- Ana elektrik kablosuna zarar vermeyin (ör. üzerinden geçerek, çekerek ya da ezerek).
- Düzenli olarak elektrik kablosunun hasarlı olup olmadığını ya da aşınma belirtileri gösterip göstermediğini kontrol edin.
- Elektrik kablosu zarar gördüğünde tehlike yaratmaması için yetkili Nilfisk dağıtıcısı ya da benzer şekilde niteliklere sahip bir kişi tarafından değiştirilmelidir.
- Hiçbir durumda elektrik kablosu operatörün parmağına ya da başka bir uzuvuna sarılmamalıdır.

### DİKKAT



Cihaz prizi.\*

Cihaz prizi yalnızca çalıştırma talimatlarında belirtilen amaçlar için tasarlanmıştır.

Farklı cihazların bağlanması hasara neden olabilir.

- Bir cihazı prize takmadan önce her zaman elektrikli süpürgeyi ve bağlanacak cihazı kapatın.
- Bağlanacak cihazın kullanım talimatlarını okuyun ve burada bulunan güvenlik notlarına uygun hareket edin.

### DİKKAT



Uygun olmayan şebeke voltajı nedeniyle hasar. Cihaz, uygun olmayan bir şebeke voltajına bağlanması sonucunda zarar görebilir.

- Veri plakasında gösterilen voltajın, yerel şebeke voltajıyla aynı olduğundan emin olun.

## 2.2 Sıvı çekme

### DİKKAT



Sıvı çekme.

Yanıcı sıvılar çektirmeyin.

- Sıvıları çekmeden önce filtre torbasını/atık torbasını çıkartın ve her zaman şamandıra ve su seviyesi sınırının düzgün çalıştığını kontrol edin.
- Ayır bir filtre elemanının ya da filtre eleğinin kullanılması önerilir.
- Köpük oluşursa, hemen çalışmayı durdurun ve tankı boşaltın.

## 2.3 Tehlikeli malzemeler

### UYARI



Tehlikeli malzemeler.

Tehlikeli malzemelerin çekilmesi, ciddi, hatta ölümcül yaralanmalara neden olabilir.

- Aşağıdaki malzemelerin elektrikli süpürge ile çekilmemesi gerekmektedir:

- tehlikeli toz
- sıcak malzemeler (yanan sigaralar, sıcak küller vs.)
- yanıcı, patlayıcı, güçlü sıvılar (ör. benzin, solventler, asitler, alkali maddeler, vs.)
- yanıcı, patlayıcı toz (ör. magnezyum ya da alüminyum tozu vs.)

## 2.4 Yedek parçalar ve aksesuarlar

### DİKKAT



Yedek parçalar ve aksesuarlar.

Orijinal olmayan yedek parçaların ve aksesuarların kullanılması cihazın güvenliğini azaltabilir.

- Yalnızca Nilfisk-ALTO tarafından sağlanan yedek parçaları ve aksesuarları kullanın.
- Yalnızca elektrikli süpürge ile birlikte sağlanan ya da çalışma kılavuzunda belirtilen fırçaları kullanın.

## 2.5 Pislik tankının boşaltılması

### DİKKAT



Çevresel açıdan tehlikeli malzemelerin çekilmesi.

Çekilen malzemeler çevre açısından tehlikeli olabilir.

- Pislikleri, yasal işlemlere uygun olarak atın.

## 2.6 Patlayıcı ya da yanıcı ortamlarda

### DİKKAT



Bu makine, patlayıcı ya da yanıcı ortamlarda ya da uçucu bir sıvının ya da yanıcı bir gazın ya da buharı varlığında böyle bir ortama dönüşebilecek ortamlarda kullanım için uygun değildir.

## 2.7 Üfleme işlevi.

### DİKKAT



Elektrikli süpürge, üfleme işlevine sahiptir.

Kapalı alanlarda dışarı çıkan havayı rastgele şekilde üfletmeyin. Üfletme işlevini yalnızca temiz bir boruyla kullanın. Tozlar insan sağlığı açısından tehlikeli olabilir.

# 3 Kontrol / Çalıştırma

## 3.1 Makinenin başlatılması ve çalıştırılması

Elektrik anahtarının kapalı (0 konumu) durumda olduğunu kontrol edin. Makineye uygun filtrelerin takıldığını kontrol edin. Daha sonra emme hortumunu, girişteki yerine sıkıca oturana kadar ileri doğru iterek emme girişine takın. Daha sonra hortum tutamaklı iki boruyu bağlayın, düzgün biçimde birbirine oturduğundan emin olmak için boruları çevirin. Boruya uygun bir ağız takın. Alınacak malzeme türüne bağlı olarak kullanılacak ağız seçin. Fişi, uygun bir elektrik

prizine takın. Motoru başlatmak için elektrik anahtarını 1 konumuna koyun.



I düğmesine basın: Makine çalışır  
0 düğmesine basın: Makine durur



I düğmesine basın: Makine çalışır  
0 düğmesine basın: Makine durur  
P düğmesine basın : Otomatik Açma/Kapatma işlemi etkinleştirir



I düğmesine basın: Makineyi etkinleştirir - hız kontrolü için saat yönünde döndürün  
0 düğmesine basın: Makine durur  
P düğmesine basın : Otomatik Açma/Kapatma işlemi etkinleştirir - hız kontrolü için saat yönünün tersine döndürün

### 3.2 Elektrikli aletler için otomatik Açma/Kapama İşlemi\*

Elektrikli süpürgeye toprak bağlantılı bir priz bulunmaktadır. Buraya harici bir elektrikli alet bağlanabilir.

Elektrikli süpürge bağlı elektrikli alet tarafından açılabilir ve kapatılabilir. Tozlar, toz kaynağından hemen çekilir.

Yönetmeliklere uygun hareket etmek için yalnızca onaylı toz oluşturan aletler bağlanmalıdır.

Bağlı elektrikli cihazın maksimum güç tüketimi "Teknik özellikler" bölümünde belirtilmektedir.

Anahtarı konumunu getirmeden önce  cihaz prizine bağlı aletin kapalı olduğundan emin olun.

### 3.3 Islak çekme işleminden önce

#### DİKKAT



Makinede, maksimum sıvı seviyesine ulaşıldığında hava akışını kapatan bir şamandıra sistemi bulunmaktadır. Bu durumda motor sesinde fark edilebilir bir değişim duyabilir ve emme gücünün azaldığını fark edebilirsiniz. Bu durumda makineyi kapatın. Makinenin fişini prizden çekin. Şamandıra gövdesi takılı değilken asla sıvı çekmeyin.

### 3.4 Islak çekme işleminden sonra boşaltma

Kabı boşaltmadan önce elektrikli süpürge fişini prizden çekin. Hortumu dışarı doğru çekerek hortumu girişten ayırın. Motorun üst parçasını ayırmak için dışarı doğru çekerek mandalı serbest duruma getirin. Motorun üst parçasını kaptan kaldırarak açın. Her sıvı çekme işleminden sonra her zaman kabı ve şamandıra sistemini boşaltın ve temizleyin. Makinede şamandıra sistemi ve filtre takılı değilken asla sıvı çekmeyin.

Kabı geriye doğru yatırarak ve sıvıları bir yer giderine ya da benzeri bir gidere dökerek boşaltın. Motorun üst parçasını yeniden kabın üzerine yerleştirin. Motorun üst kısmını mandallarla sabitleyin.

### 3.5 Kuru çekme işleminden sonra boşaltma

Kuru çekme işlemi takiben boşaltma yapmadan önce elektrik fişini prizden çıkartın. Filtreleri ve toz torbasını düzenli olarak kontrol edin. Motorun üst parçasını ayırmak için dışarı doğru çekerek mandalı serbest duruma getirin. Motorun üst parçasını kaptan kaldırarak açın.

**Kartuş filtre:** Filtreyi temizlemek için sallayın, fırçalayın ya da yıkayın. Tekrar kullanmadan önce kuru yana kadar bekleyin.

**Toz torbası:** Doluluk durumunu görmek için torbayı kontrol edin. Gerekliyse toz torbasını değiştirin. Eski torbayı çıkartın. Yeni torba, lastik membranlı mukavva parça, vakum girişinden geçirilerek takılır. Lastik membranın, vakum girişindeki yükseltiyi geçtiğinden emin olun.

Boşalttıktan sonra: Motorun üst kısmını kabın üzerine kapatın ve mandallarla sabitleyin. Kartuş filtre ya da bez filtre makineye takılı değilken asla kuru malzeme çekmeyin. Elektrikli süpürge emme performansı, filtrenin ve toz torbasının boyutuna ve kalitesine bağlıdır. Bu nedenle yalnızca orijinal filtreler ve toz torbaları kullanın.

### 3.6 Bas ve Temizle

Bu makinede bir yarı otomatik filtre temizleme sistemi bulunmaktadır. Bas ve Temizle Filtre temizleme sistemi, en geç emiş performansı yetersiz olduğunda çalıştırılmalıdır. Filtre temizleme özelliğinin düzenli kullanımı filtrenin kullanım ömrünü uzatır.

## 4 Temizlik makinesini kullandıktan sonra

### 4.1 Kullandıktan sonra

Makine kullanılmadığında fişi prizden çekin. Kabloyu, makineden başlayarak sarın. Elektrik kablosu, motorun üst parçasına ya da kabın etrafına sarılabilir. Bazı modellerde, aksesuarlar için özel saklama alanları bulunmaktadır.

### 4.2 Taşıma

- Pislik tankını taşımadan önce tüm kilitleri kapatın.
- Pislik tankında sıvı varsa temizlik makinesini yana yatırmayın.
- Temizlik makinesini kaldırmak için bir vinç kancası kullanmayın.

### 4.3 Saklama

- Cihazı, kuru ve yağmura ve donmaya karşı korumalı bir yerde saklayın.
- Bu makine yalnızca iç mekanlarda saklanmalıdır.

#### 4.4 Temizleyicinin geri dönüştürülmesi

Eski makineyi hemen kullanılmaz hale getirin.

1. Temizlik makinesinin fişini prizden çıkartın.
2. Elektrik kablosunu kesin.
3. Elektrikli cihazları evsel çöplerle birlikte atmayın.



#### ATIK ELEKTRİKLİ ELEKTRONİK EŞYALAR (AEEE) YÖNETİMİ

Satın almış olduğunuz bu ürün, AEEE yönetmeliğine uygundur. Eski elektrikli ve elektronik cihazlar hakkındaki Avrupa Yönetmeliği 2012/19/EU 'de belirtildiği gibi kullanılmış elektrikli cihazların, ayrıca toplanması ve ekolojik olarak geri dönüştürülmesi gerekmektedir.

## 5 Bakım

### 5.1 Düzenli servis ve inceleme

Makinenizin düzenli servisi ve incelenmesi, ilgili yasalara ve yönetmeliklere uygun olarak yeterli nitelikli personel tarafından gerçekleştirilmelidir. Özellikle toprak devamlılığı, yalıtım direnci ve esnek kablunun durumu düzenli olarak kontrol edilmelidir. Herhangi bir hata durumunda makine hizmette ALINMALI, tamamen kontrol edilmeli ve yetkili bir servis teknisyeni tarafından onarılmalıdır.

### 5.2 Bakım

Bakım işlemi yapmadan önce fişi prizden çıkartın. Makineyi kullanmadan önce bilgi plakasında yer alan frekansın ve voltajın, şebeke elektriğiyle uyumlu olduğundan emin olun.

Temizlik makinesi sürekli ağır çalışmalar için tasarlanmıştır. Çalışma saatine bağlı olarak toz filtresinin değiştirilmesi gerekmektedir. Elektrikli süpürgeyi, kuru bir bezle ve az miktarda püskürtmeli cila temiz tutun.

Satış sonrası servisle ilgili ayrıntılı bilgi için bayinizle ya da ülkenizden sorumlu bir Nilfisk-ALTO servis temsilcisiyle görüşün. Bu belgenin arka tarafına bakın.

### KULLANIM ÖMRÜ

Cihazın kullanım ömrü 10 yıldır.

### Garanti

Cihazda izin verilmeyen değişikliklerin yapılması, yanlış yedek parçalar ve aksesuarlar kullanılmasından ve amacına uygun olmayan kullanımdan dolayı kaynaklanan zararlarda üretici sorumluluk üstlenmez.

### Enerji Tasarrufu

Enerji tasarrufu için makineyi kullanmadığınız sürece kapalı konumda tutunuz.

### ÜRETİCİ FİRMA:

Nilfisk A/S  
Banemarksvej 58,  
DK-2605 Broendby, Denmark  
Tel.: +45 4328 8100  
www.nilfisk.com

### İTHALATÇI FİRMA:

Nilfisk-Advance Prof. Tem. Ek. Tic. A.Ş.  
Şerifali Mah. Bayraktar Blv. Şehit Sk. No:7, 34775  
Ümraniye İstanbul, Türkiye  
Tel : +90 216 466 94 94  
Faks : +90 216 527 30 32  
www.nilfisk.com.tr

### ÜRETİM YERİ:

MACARİSTAN

### TÜKETİCİNİN SEÇİMLİK HAKLARI

Malın ayıplı olduğunun anlaşılması durumunda tüketicisi, 6502 sayılı Tüketicinin Korunması Hakkında Kanununun 11 inci maddesinde yer alan;

- a- Sözleşmeden dönme,
- b- Satış bedelinden indirim isteme,
- c- Ücretsiz onarılmasını isteme,
- ç- Satılanın ayıpsız bir misli ile değiştirilmesini isteme, haklarından birini kullanabilir.

Tüketicinin bu haklardan ücretsiz onarım hakkını seçmesi durumunda satıcı; işçilik masrafı, değiştirilen parça bedeli ya da başka herhangi bir ad altında hiçbir ücret talep etmeksizin malın onarımını yapmak veya yaptırmakla yükümlüdür. Tüketici ücretsiz onarım hakkını üretici veya ithalatçıya karşı da kullanabilir. Satıcı, üretici ve ithalatçı tüketicinin bu hakkını kullanmasından müteselsilen sorumludur. Tüketicinin, **ücretsiz onarım hakkını** kullanması halinde malın;

- Garanti süresi içinde tekrar arızalanması,
- Tamiri için gereken azami sürenin aşılması,
- Tamirinin mümkün olmadığı, yetkili servis istasyonu, satıcı, üretici veya ithalatçı tarafından bir raporla belirlenmesi durumlarında; **tüketici malın bedel iadesini, ayıp oranında bedel indirimini veya imkân varsa malın ayıpsız misli ile değiştirilmesini** satıcıdan talep edebilir.

Satıcı, tüketicinin talebini reddedemez. Bu talebin yerine getirilmemesi durumunda satıcı, üretici ve ithalatçı müteselsilen sorumludur.

Satıcı tarafından **Garanti Belgesinin** verilmemesi durumunda, tüketici **Gümrük ve Ticaret Bakanlığı Tüketicinin Korunması ve Piyasa Gözetimi Genel Müdürlüğüne** başvurabilir.

Tüketici, çıkabilecek uyuşmazlıklarda şikayet ve itirazları konusundaki başvuruları yerleşim yerinin bulunduğu veya tüketici işleminin yapıldığı yerdeki **Tüketici Hakem Heyetine veya Tüketici Mahkemesine** başvurabilir.

## 6 Diğer bilgiler

### 6.1 AB Uyum beyanı

Uygunluk Beyanı	
Ürün:	Islak ve kuru çalışma için elektrikli süpürge
Tipi:	AERO 26, AERO 31
Bu ürünün tasarımı, aşağıda belirtilen ilgili yönetmeliklere uygundur:	AT - Makine Direktifi 2006/42/EC AT - EMC Direktifi 2004/108/EC AT - RoHS Direktifi 2011/65/EC
Geçerli harmonize standartlar:	EN 60335-1:2012, EN 60335-2-69:2012, EN 55014-1:2006+A1+A2, EN 55014-2:1997+A1+A2, EN 61000-3-2:2006+A1+A2, EN 61000-3-3:2008
Geçerli uluslararası standartlar ve şartnameler:	IEC 60335-2-69:2012 IEC 60335-1:2010
Teknik belgeleri derlemekle yetkili kişinin adı ve adresi:	Anton Sørensen, Senior Vice President – Global R&D Nilfisk A/S Banemarksvej 58, DK-2605 Broendby
Üreticinin adına beyan vermekle yetkili kişinin kimliği ve imzası:	 Anton Sørensen, Senior Vice President – Global R&D Nilfisk A/S Banemarksvej 58, DK-2605 Broendby
Beyan yeri ve tarihi:	Hadsund 11-03-2015

Japonya için ürün IEC 60335-1:2001 ve IEC 60335-2-2:2002 ile uyumludur

### 6.2 Teknik özellikler

AERO 26, AERO 31 INOX													
		EU				GB		CH		FR	AU / NZ	US	
		26-01	26-21	26-2L	31-21	26-21	26-21	26-2L	31-21	26-21	26-21	26-21	31-21
Olası voltaj	V	220-240V	220-240V	220-240V	220-240V	230V	110V	220-240V	220-240V	220-240V	220-240V	120	120
Güç P <sub>iec</sub>	W	1000	1000	1200	1000	1000	1000	1200	1000	1000	1000	1000	1000
Cihaz soketi için bağlı yük	W	-	2600 / 1300*	2400 / 1100*	2600 / 1300*	1900	750	1100	1300	2600	1300	400	400
Şebeke elektriği frekansı	Hz	50/60	50/60	50/60	50/60	50/60	50/60	50/60	50/60	50/60	50/60	50/60	50/60
Sigorta	A	16 / 10*	16 / 10*	16 / 10*	16 / 10*	13	16	10	10	16	10	15	15
Koruma sınıfı (nem, toz)		IP24											
Koruma sınıfı (elektrik)		II □	I	I	I	I	I	I	I	I	I	I	I
Hava akışı	l/min m <sup>3</sup> /h	3600 216	3600 216	3700 220	3600 216	3600 216	3600 216	3700 220	3600 216	3600 216	3600 216	3600 216	3600 216
Vakum	kPa	21	21	23,5	21	21	21	23,5	21	21	21	21	21
EN 60704-1 standardına göre 1 m mesafede ölçme yüzeyi ses basınç seviyesi	dB(A)+/-2	72											
Çalışma sesi	dB(A)+/-2	64											
Titreşim ISO 5349	m/s <sup>2</sup> +/-1	<1,5											
Ağırlık	kg	9	9	9	10,5	9	9	9	10,5	9	9	9	10,5
* DK													

Özellikler ve ayrıntılar, önceden haber verilmeden değiştirilebilir.

## Hitri referenčni priročnik

### Hitri referenčni priročnik s slikami

Hitri referenčni priročnik s slikami je namenjen za pomoč pri začetku uporabe, upravljanju in shranjevanju enote. Priročnik je razdeljen na 4 poglavja, ki so označena s simboli:

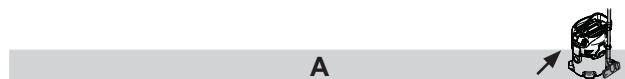

A

#### Predn začnete

1A - Odpakiranje dodatkov

2A - Namestitev filtrirne vrečke

3A - Vstavitev cevi

4A - Pričvrstitev cevi

5A - Namestitev dodatkov



B

#### Upravljanje/delovanje

1B - Praznjenje zbiralnika

2B - Funkcija izpihovanja

3B - Pritisni in očisti

4B - Shranjevanje kabla

5B - Shranjevanje cevi



C

#### Priključitev električnih naprav

1C - Električno orodje



D

#### Zamenjave:

1D - Zamenjava filtrirne vrečke

2D - Zamenjava filtra

\*) Dodatki/odvisno od modela

## Vsebina

<b>1</b>	<b>Pomembna varnostna navodila</b> .....	<b>94</b>
1.1	Simboli, ki so uporabljeni za označevanje navodil .....	94
1.2	Navodila za uporabo .....	94
1.3	Namen in predvidena uporaba .....	94
1.4	Električni priključek .....	94
1.5	Podaljšek .....	94
1.6	Garancija .....	94
1.7	Preskusi in soglasja .....	94
1.8	Pomembna opozorila .....	95
1.9	Dvojno izolirane naprave* .....	95
<b>2</b>	<b>Tveganja</b> .....	<b>95</b>
2.1	Električni sestavni deli .....	95
2.2	Sesanje tekočin .....	96
2.3	Nevarne snovi .....	96
2.4	Rezervni deli in dodatki .....	96
2.5	Praznjenje rezervoarja za umazanijo .....	96
2.6	Eksplzivne ali vnetljive okoliščine .....	96
2.7	Funkcija izpihovanja .....	96
<b>3</b>	<b>Upravljanje/delovanje</b> .....	<b>96</b>
3.1	Zagon in upravljanje naprave .....	96
3.2	Funkcija samodejnega vklopa/izklopa za električna orodja* .....	97
3.3	Pred mokrim sesanjem .....	97
3.4	Praznjenje po mokrem sesanju .....	97
3.5	Praznjenje po suhem sesanju .....	97
3.6	Pritisni in očisti .....	97
<b>4</b>	<b>Po uporabi čistilnika</b> .....	<b>97</b>
4.1	Po uporabi .....	97
4.2	Prenašanje .....	97
4.3	Shranjevanje .....	97
4.4	Recikliranje čistilnika .....	98
<b>5</b>	<b>Vzdrževanje</b> .....	<b>98</b>
5.1	Redno servisiranje in pregled .....	98
5.2	Vzdrževanje .....	98
<b>6</b>	<b>Več informacij</b> .....	<b>99</b>
6.1	Izjava EU o skladnosti .....	99
6.2	Tehnični podatki .....	99

# 1 Pomembna varnostna navodila



Ta dokument vsebuje varnostne informacije, ki so pomembne za napravo, skupaj s hitrim referenčnim priročnikom. Preden prvič zaženete svoj visokotlačni čistilnik, morate v celoti in pozorno prebrati ta priročnik z navodili. Navodila shranite za kasnejšo uporabo.

## Nadaljnje informacije

Več informacij o napravi lahko najdete na naši spletni strani [www.nilfisk-alto.com](http://www.nilfisk-alto.com).

Če imate dodatna vprašanja, se obrnite na servisnega zastopnika družbe Nilfisk-ALTO, ki je odgovoren za popravila v vaši državi. Glejte zadnjo stran tega dokumenta.

### 1.1 Simboli, ki so uporabljeni za označevanje navodil

#### NEVARNOST



Nevarnost, ki neposredno povzroča resne ali neodpravljljive poškodbe ali celo smrt.

#### OPOZORILO



Nevarnost, ki lahko povzroči resne poškodbe ali celo smrt.

#### OPOZORILO



Nevarnost, ki lahko povzroči manjše poškodbe in škodo.

### 1.2 Navodila za uporabo

Napravo je:

- dovoljeno uporabljati le osebam, ki so se seznanile z njeno pravilno uporabo in so bile izrecno zadolžene za njeno upravljanje,
- dovoljeno uporabljati le pod nadzorom,
- Ta naprava ni namenjena uporabi osebam (vključno z otroki) z omejenimi fizičnimi, senzoričnimi ali psihičnimi sposobnostmi in tistimi s pomanjkanjem izkušenj in znanja.
- Otroci morajo biti pod nadzorom, da se ne bodo igrali z napravo.
- Ne uporabljajte nevarnih delovnih metod.
- Nikoli ne uporabljajte visokotlačnega čistilnika brez filtra.
- Izklopite napravo in jo izključite iz omrežja v naslednjih okoliščinah:
  - Pred čiščenjem in popravili.
  - Pred zamenjavo sestavnih delov.
  - Pred zamenjavo naprave.
- Če se pojavi pena ali se iz naprave izlije tekočina.

Poleg navodil za uporabo in obvezujočih predpisov za preprečevanje nesreč, ki veljajo v državi uporabe, upoštevajte tudi priznane predpise za varnost in pravilno uporabo.

### 1.3 Namen in predvidena uporaba

Ta visokotlačni čistilnik je bil zasnovan, razvit in povržen strogim testom, zato je učinkovit in varen, če ga primerno vzdržujete in uporabljate v skladu s spodnjimi navodili.

Ta visokotlačni čistilnik je mogoče uporabljati za komercialno ali za domačo uporabo. Nesreče zaradi napačne uporabe lahko preprečijo le osebe, ki napravo uporabljajo.

**PREBERITE IN UPOŠTEVAJTE VSA VARNOSTNA NAVODILA!**

Ta naprava je primerna za sesanje suhega, netljljivega prahu in tekočin.

Ostali načini uporabe veljajo za nepravilno uporabo. Proizvajalec ne prevzema nikakršne odgovornosti za morebitno škodo, ki bi nastala zaradi takšne uporabe. Odgovornost za nepravilno uporabo nosi uporabnik sam. Primerna uporaba vključuje tudi primerno rokovanje/delo, servisiranje in popravila, kot določa proizvajalec.

### 1.4 Električni priključek

1. Priporočamo, da čistilnik priklopite preko zaščitnega stikala na diferenčni tok.
2. Električne dele razvrstite v naslednjem redu (vtičnice, vtiči, in položite podaljšek tako, da ohranite razred zaščite.
3. Priključki in spojke napajalnih kablov in podaljškov morajo biti vodotesni.

### 1.5 Podaljšek

1. Kot podaljšek uporabljajte samo takšnega, ki ga je odobril proizvajalec, ali boljše kakovosti.
2. Ko uporabljate podaljšek, preverite minimalne zahteve za prerez kabla:

Dolžina kabla	Prerez	
	< 16 A	< 25 A
do 20 m	1,5 mm <sup>2</sup>	2,5 mm <sup>2</sup>
20 do 50 m	2,5 mm <sup>2</sup>	4,0 mm <sup>2</sup>

### 1.6 Garancija

Za garancijo veljajo naši splošni pogoji poslovanja. Nepooblaščen prilagajanje naprave, uporaba napačnih krtač ali uporaba naprave na drug način, kot je predviden odvezujejo proizvajalca vsakršne odgovornosti za posledično nastalo škodo.

### 1.7 Preskusi in soglasja

Električni preskusi morajo biti izvedene v skladu z določbami varnostnih predpisov EN 62638. Ti preskusi morajo biti izvedene v rednih časovnih intervalih ter po popravilih ali spremembah naprave.



Visokotlačni čistilnik je bil odobren v skladu z mednarodnim standardom IEC/EN 60335-2-69.

## 1.8 Pomembna opozorila

### OPOZORILO



- Za zmanjšanje tveganja za požar, električni udar ali poškodbo, pred uporabo, prosimo, preberite in upoštevajte vsa varnostna navodila in oznake za previdnost. Ta čistilnik je zasnovan tako, da je varen ob uporabi za navedene funkcije čiščenja. V kolikor pride do poškodbe električnih ali mehanskih delov, mora pred uporabo čistilnik in/ali dodatno opremo popraviti pristojni servisni center ali proizvajalec, da se boste izognili nadaljnjim poškodbam naprave ali fizičnim poškodbam uporabnika.
- Naprave nikoli ne puščajte priklopljene na napajanje. Odklopite jo iz vtičnice, kadar je ne uporabljate in pred vzdrževanjem.
- Naprave ne uporabljajte, če je kabel ali vtič poškodovan. Za odklop primite vtič, ne kabla. Vtiča ali čistilnika ne prijemajte z mokrimi rokami. Pred odklopom izključite vse krmilne mehanizme.
- Naprave ne vlecite in ne prenašajte za kabel, kabla ne uporabljajte namesto ročaja, ne pripirajte kabla z vrati in ne zategujte kabla okrog ostrih robov ali vogalov. S čistilnikom ne zapeljite čez kabel. Kabel ne sme priti v bližino vročih površin.
- Pazite, da lasje, ohlapna oblačila, prsti in drugi deli telesa ne bodo v bližini odprtih in premičnih delov. Ne vstavljajte predmetov v odprtine in ne uporabljajte naprave, če so odprtine zamašene. Pazite, da se v odprtinah ne nabere prah, kosmi, lasje in karkoli drugega, kar bi lahko oviralo pretok zraka.
- Ta naprava ni primerna za sesanje nevarnega prahu.
- Naprave ne uporabljajte za sesanje vnetljivih ali gorljivih tekočin, kakršna je npr. bencin, in je ne uporabljajte v območjih, kjer bi te tekočine lahko bile prisotne.
- Ne sesajte ničesar, kar se žge ali kadi, npr. cigaret, vžigalic ali vročega pepela.
- Pri čiščenju na stopnicah bodite še posebej previdni.
- Naprave ne uporabljajte, če filtri niso pritrjeni.
- Če čistilnik ne deluje ustrezno ali če je padel, je bil poškodovan, ste ga pustili zunaj ali je padel v vodo, ga vrnite v servisni center ali prodajalca.
- Če iz naprave izteka pena ali tekočina, jo nemudoma izklopite.
- Tega visokotlačnega čistilnika ne uporabljajte kot vodno črpalko. Visokotlačni

čistilnik je namenjen sesanju zračnih in vodnih mešanic.

- Visokotlačni čistilnik priključite na primereno ozemljeno napajalno omrežje. Vtičnica in podaljšek morata imeti delujoč zaščitni vodnik.
- Na delovnem mestu zagotovite dobro prezračevanje.
- Na visokotlačni čistilnik ne stopajte, plezajte ali ga uporabljajte kot lestev. Visokotlačni čistilnik se lahko prevrne in poškoduje. Nevarnost poškodb.

## 1.9 Dvojno izolirane naprave\*

### POZOR



- Uporabljajte le na način, opisan v tem priložniku in le z dodatki, ki jih priporoča proizvajalec.
- PREDEN PRKLOPITE VAŠ ČISTILNIK NA NAPAČANJE, pogledajte ploščico za tehnične navedbe na čistilniku, da boste preverili, ali se nazivna napetost ujema v okviru 10 % razpoložljive napetosti.
- Ta naprava je opremljena z dvojno izolacijo. Uporabljajte samo identične nadomestne dele. Glejte navodila za servisiranje dvojno izoliranih naprav.

Pri dvojno izoliranih napravah sta omogočena dva sistema izolacije namesto ozemljitve. Na dvojno izolirani napravi ni nameščena nobena ozemljitev, prav tako je ne smete dodati. Servisiranje dvojno izolirane naprave zahteva izjemno previdnost in temeljito poznavanje sistema, zato naj ga izvaja le usposobljeno servisno osebje. Nadomestni deli za dvojno izolirano napravo morajo biti identični delom, ki jih nadomeščajo. Dvojno izolirana naprava je označena z besedami "DOUBLE INSULATION" ali "DOUBLE INSULATED." Na izdelku je lahko uporabljen tudi simbol (kvadrat v kvadratu).

Naprava je opremljena s posebej zasnovanim kablom, ki ga je v primeru poškodbe treba zamenjati s kablom enakega tipa. Ta je na voljo v pooblaščenih servisnih centrih in pri prodajalcih in ga mora namestiti usposobljeno osebje.

## 2 Tveganja

### 2.1 Električni sestavni deli

#### NEVARNOST



Zgornji del čistilnika vsebuje sestavne dele, ki so pod napetostjo.

Stik s sestavnimi deli, ki so pod napetostjo, lahko povzroči resne poškodbe oziroma celo smrt.

- Na zgornji del čistilnika nikoli ne pršite vode.

**NEVARNOST**

- Okvarjen napajalni kabel lahko povzroči do električni udar.
- Dotikanje okvarjenega napajalnega kabla lahko povzroči resne ali celo smrtne poškodbe.
- Ne poškodujte omrežnega kabla, npr. z vožnjo prek njega, vlečenjem ali stiskanjem.
  - Redno preverjajte, ali je napajalni kabel poškodovan ali kaže znake staranja.
  - Če je električni kabel poškodovan, mora ga pooblaščen distributer za Nilfisk ali kvalificirana oseba zamenjati, da bi se izognili tveganju.
  - Napajalnega kabla v nobenem primeru ne ovijajte okoli prsta ali katerega koli drugega telesnega dela osebe, ki upravlja napravo.

**POZOR**

- Vtičnica naprave.\*
- Vtičnico naprave uporabljajte samo za name-ne, opisane v navodilih za uporabo. Priklop drugih naprav lahko povzroči škodo.
- Preden boste na čistilnik priključili kakšno napravo, vedno izklopite visokotlačni čistilnik in napravo, ki jo boste priklopili.
  - Preberite navodila za uporabo naprave, ki jo želite priklopiti, in upoštevajte navedena varnostne napotke.

**POZOR**

- Škoda, povzročena zaradi neprimerne omrežne napetosti.
- Naprava se lahko poškoduje, če jo priklopite na neprimerno omrežno napetost.
- Prepričajte se, da se napetost, navedena na napravi, ujema z napetostjo lokalnega omrežja.

**2.2 Sesanje tekočin****POZOR**

- Sesanje tekočin.
- Ne sesajte vnetljivih tekočin.
- Pred sesanjem tekočin vedno odstranite filtrirno vrečko/vrečko za odpadke in preglejte, da pretok ali omejitev nivoja vode deluje normalno.
  - Priporočamo uporabo ločenega filtra ali filtrirne mrežice.
  - Če se pojavi pena, nemudoma prenehajte z delom in izpraznite rezervoar.

**2.3 Nevarne snovi****OPOZORILO**

- Nevarne snovi.
- Sesanje nevarnih snovi lahko privede do resnih ali celo usodnih poškodb.

- S čistilnikom ne smete posesati naslednjih snovi:
- nevarnega prahu
- vročih snovi (prižganih cigaret, vročega pepela itd.)
- vnetljivih, eksplozivnih, korozivnih tekočin (bencina, topil, kislin, lužnin itd.)
- vnetljivega, eksplozivnega prahu (npr. magnezijevega ali aluminijevega prahu itd.)

**2.4 Rezervni deli in dodatki****POZOR**

- Rezervni deli in dodatki
- Uporaba neoriginalnih rezervnih delov in dodatkov lahko ovira varnost naprave.
- Uporabljajte samo rezervne dele in dodatke družbe Nilfisk-Alto.
  - Uporabljajte samo krtače, ki so priložene čistilniku ali pa so določene v priročniku o delovanju.

**2.5 Praznjenje rezervoarja za umazanijo****POZOR**

- Sesanje okolju nevarnih snovi.
- Posesane snovi so lahko nevarne za okolje.
- Umazanijo odstranite v skladu s pravnimi predpisi.

**2.6 Eksplozivne ali vnetljive okoliščine****POZOR**

- Ta naprava ni primerna za uporabo v eksplozivnih ali vnetljivih okoliščinah, ali v takšnih okoliščinah, kjer je obstaja verjetnost takšnih okoliščin zaradi hlapljivih tekočin ali vnetljivih plinov ali hlapov.

**2.7 Funkcija izpihovanja.****POZOR**

- Visokotlačni čistilnik ima funkcijo izpihovanja. Izhodnega zraka ne pihajte po zaprtem prostoru. Funkcijo izpihovanja uporabite s čisto cevjo. Prah je lahko zdravju škodljiv.

**3 Upravljanje/delovanje****3.1 Zagon in upravljanje naprave**

Preverite, ali je električno stikalo izključeno (v položaju 0). Preverite, ali so v napravi nameščeni ustrezni filtri. Nato povežite sesalno cev v sesalno odprtino na napravi, tako da cev potisnete naprej, dokler ni čvrsto pritrjena v odprtini. Nato povežite obe cevi z ročajem cevi in zavrtite cevi, da boste zagotovili ustrezno prileganje. Na cev pritrdite ustrezen nastavek. Nastavek izberite glede na material, ki ga želite posesati. Povežite vtič z ustrezno električno vtičnico. Premaknite električno stikalo v položaj 1, da boste zagnali motor.



Pritisnite I: Aktivirajte napravo  
Pritisnite 0: Ustavite napravo



Pritisnite I: Aktivirajte napravo  
Pritisnite 0: Ustavite napravo  
Pritisnite : Aktivirajte funkcijo samodejne  
ga vklopa/izklopa (Auto-On/Off)



Pritisnite I: Aktivirajte napravo - obrnite v  
smeri urinega kazalca za nadzor hitrosti  
Pritisnite 0: Ustavite napravo  
Pritisnite : Aktivirajte funkcijo samodejne  
ga vklopa/izklopa - obrnite v nasprotni smeri  
urinega kazalca za nadzor hitrosti

### 3.2 Funkcija samodejnega vklopa/izklopa za električna orodja\*

Visokotlačni čistilnik je opremljen z ozemljeno vtičnico. Nanjo lahko priključite zunanje električno orodje.

Visokotlačni čistilnik lahko vklopite in izklopite s priklopljenim električnim orodjem. Prah se pobere tako na mestu nastanka.

Zaradi skladnosti z zakonodajo je treba priklopiti samo odobrena orodja, ki proizvajajo prah.

Največja poraba elektrike priklopljenih električnih naprav je navedena v poglavju »Tehnični podatki«.

Preden boste stikalo obrnili v položaj , se prepričajte, da je orodje, ki je priključeno v vtičnico naprave, izklopljeno.

### 3.3 Pred mokrim sesanjem

#### POZOR



Naprava je opremljena s sistemom s plovcem, ki prekine pretok zraka skozi napravo, ko je dosežena najvišja raven tekočine. V tem primeru boste slišali opazno razliko v zvoku motorja in opazili, da sesalna moč upada. Ko pride do tega, izključite napravo. Napravo odklopite z električnega napajanja. Nikoli ne sesajte tekočin, če plovec ni nameščen.

### 3.4 Praznjenje po mokrem sesanju

Preden izpraznite zbiralnik, odklopite čistilnik iz omrežja. Vzemite cev iz odprtine, tako da potegneta cev ven. Sprostite zapah, tako da jih potegneta navzven in se sprostijo pokrov motorja. Odprite pokrov motorja in ga umaknite z zbiralnika. Po sesanju tekočin vedno izpraznite in očistite zbiralnik in sistem s plovcem. Nikoli ne sesajte tekočin, če sistem s plovcem in filter (filtri) niso nameščeni v napravi. Izpraznite zbiralnik, tako da ga nagnete nazaj in izlijete tekočino v talni odtok ali podobno.

Znova namestite pokrov motorja na zbiralnik. Pokrov motorja pričvrstite z zapahi.

### 3.5 Praznjenje po suhem sesanju

Pred praznjenjem po suhem sesanju najprej izklopite električni vtič iz vtičnice. Redno pregledujte filtre in vrečko za prah. Sprostite zapah, tako da jih potegneta navzven in se sprostijo pokrov motorja. Odprite pokrov motorja in ga umaknite z zbiralnika.

**Kasetni filter:** Filter lahko očistite s stresanjem, krtačenjem ali pranjem. Preden ga znova uporabite, morate počakati, da se posuši.

Vrečka za prah: preglejte vrečko za faktor napoljenosti. Po potrebi zamenjajte vrečko za prah. Odstranite staro vrečko. Novo vrečko namestite tako, da kartonski del z gumijasto membrano uvedete skozi sesalno odprtino. Prepričajte se, da ste gumijasto membrano uvedli prek zvišanega dela sesalne odprtine.

Po praznjenju: Zaprite pokrov motorja na zbiralnik in ga pričvrstite z zapahi. Nikoli ne sesajte suhih materialov brez kasetnega filtra ali vrečke za prah, nameščene v napravi. Učinkovitost sesanja sesalnika je odvisna od velikosti in kakovosti filtra in vrečke za prah. Zato uporabljajte le originalne filtre in vrečke za prah.

### 3.6 Pritisni in očisti

Naprava je opremljena s polavtomatskim sistemom za čiščenje filtra. Pritisni in očisti. Sistem za čiščenje filtra morate pognati najkasneje takrat, ko učinkovitost sesanja ni več zadovoljiva. Redna uporaba funkcije čiščenja filtra podaljšuje njegovo življenjsko dobo.

## 4 Po uporabi čistilnika

### 4.1 Po uporabi

Kadar naprave ne uporabljate, odklopite vtič iz vtičnice. Kabel navijte, začnite pri napravi. Napajalni kabel lahko navijete okrog pokrova motorja ali na zbiralniku. Nekatere različice imajo posebna mesta za shranjevanje dodatkov.

### 4.2 Prenašanje

- Pred prenašanjem rezervoarja, ki vsebuje umazanijo, zaprite vse zaklepe.
- Če je v rezervoarju z umazanijo tekočina, čistilnika ne nagibajte.
- Za dviganje čistilnika ne uporabljajte dvignjenih kljuk.

### 4.3 Shranjevanje

- Napravo shranjujte na suhem mestu, zaščiteno pred zmrzaljo.
- Napravo lahko shranjujete le v notranjih prostorih.

#### 4.4 Recikliranje čistilnika

Poskrbite, da starega čistilnika ne bo mogoče več uporabiti.

1. Odklopite čistilnik.
2. Prerežite napajalni kabel.
3. Električnih naprav ne vrzite v hišne smeti.



Kot je določeno v Evropski direktivi 2012/19/EU o starih električnih in elektronskih napravah, se morajo izrabljene električne naprave zbirati ločeno in se morajo reciklirati na okolju prijazen način.

## 5 Vzdrževanje

### 5.1 Redno servisiranje in pregled

Redno servisiranje in pregled vaše naprave mora izvesti ustrezno usposobljeno osebje v skladu z veljavno zakonodajo in predpisi. Še posebej je treba redno preverjati neprekinjenost ozemljitve, upornost izolacije in stanje upogljivega kabla.

V primeru napake MORATE takoj prenehati uporabljati napravo, ki jo mora temeljito pregledati in popraviti pooblaščen servisno osebje.

### 5.2 Vzdrževanje

Pred vzdrževalnimi postopki odklopite vtič iz vtičnice. Preden uporabite napravo, se prepričajte, da se frekvenca in napetost, ki sta navedeni na ploščici za tehnične navedbe, ujemata z napetostjo v omrežju. Čistilnik je zasnovan za trajno težko delo. Filter za prah je treba obnoviti glede na število ur delovanja. Visokotlačni čistilnik čistite s suho krpo in z majhno količino loščila v razpršilu.

Za podrobnosti o poprodajnih storitvah se obrnite na vašega prodajalca ali na servisnega zastopnika družbe Nilfisk-ALTO, ki je odgovoren za popravila v vaši državi. Glejte zadnjo stran tega dokumenta.

## 6 Več informacij

### 6.1 Izjava EU o skladnosti

Izjava o skladnosti	
Izdelek:	Visokotlačni čistilnik za mokro in suho delovanje
Vrsta:	AERO 26, AERO 31
Zasnova enote je skladna z naslednjimi veljavnimi predpisi:	Direktivo o strojih 2006/42/ES Direktiva EMC 2004/108/ES Direktivo o omejevanju uporabe nekaterih nevarnih snovi 2011/65/ES
Uporabljeni harmonizirani standardi:	EN 60335-1:2012, EN 60335-2-69:2012, EN 55014-1:2006+A1+A2, EN 55014-2:1997+A1+A2, EN 61000-3-2:2006+A1+A2, EN 61000-3-3:2008
Uporabljeni mednarodni standardi in tehnične značilnosti:	IEC 60335-2-69:2012 IEC 60335-1:2010
Ime in naslov osebe, pooblaščenca za pripravo tehnične dokumentacije:	Anton Sørensen, Senior Vice President – Global R&D Nilfisk A/S Banemarksvej 58, DK-2605 Broendby
Istovetnost in podpis osebe, ki je pooblaščenca za pripravo izjave v imenu proizvajalca:	 Anton Sørensen, Senior Vice President – Global R&D Nilfisk A/S Banemarksvej 58, DK-2605 Broendby
Kraj in datum izjave:	Hadsund 11-03-2015

Za Japonsko: izdelek je v skladu s standardoma IEC 60335-1:2001 in IEC 60335-2-2:2002.

### 6.2 Tehnični podatki

AERO 26, AERO 31 INOX													
		EU				GB		CH		FR	AU / NZ	US	
		26-01	26-21	26-2L	31-21	26-21	26-21	26-2L	31-21	26-21	26-21	26-21	31-21
Možna napetost	V	220-240V	220-240V	220-240V	220-240V	230V	110V	220-240V	220-240V	220-240V	220-240V	120	120
Poraba električne energije v stanju delovanja ( $P_{IEC[W]}$ )	W	1000	1000	1200	1000	1000	1000	1200	1000	1000	1000	1000	1000
Priključna moč za vtičnico naprave	W	-	2600 / 1300*	2400 / 1100*	2600 / 1300*	1900	750	1100	1300	2600	1300	400	400
Frekvenca omrežja	Hz	50/60	50/60	50/60	50/60	50/60	50/60	50/60	50/60	50/60	50/60	50/60	50/60
Varovalka	A	16 / 10*	16 / 10*	16 / 10*	16 / 10*	13	16	10	10	16	10	15	15
Stopnja zaščite (vlaga, prah)		IP24											
Zaščitni razred (električni)		II 	I	I	I	I	I	I	I	I	I	I	I
Pretok zraka	l/min m <sup>3</sup> /h	3600 216	3600 216	3700 220	3600 216	3600 216	3600 216	3700 220	3600 216	3600 216	3600 216	3600 216	3600 216
Vakuum	kPa	21	21	23,5	21	21	21	23,5	21	21	21	21	21
Merilna površinska jakost zvoka na 1 m razdalji, EN 60704-1	dB(A)+/-2	72											
Hrup pri delu	dB(A)+/-2	64											
Vibracije ISO 5349	m/s <sup>2</sup> +/-1	<1,5											
Teža	kg	9	9	9	10,5	9	9	9	10,5	9	9	9	10,5
* DK													

Tehnični podatki in podrobnosti se lahko spremenijo brez predhodnega obvestila.

## Kratki priručnik s uputama

### Slikovno kazalo kratkog priručnika s uputama

Slikovno kazalo kratkog priručnika s uputama namijenjeno je za pomoć prilikom pokretanja, rada i spremanja jedinice. Priručnik je podijeljen u 4 sekcije, koje su predstavljene simbolima:



#### Prije početka

**1A** - Raspakiranje dodatnog pribora

**2A** - Ugradnja filtera vrećice

**3A** - Umetanje crijeva

**4A** - Učvršćivanje cijevi

**5A** - Zamjena dodatnog pribora



#### Kontrola / uporaba

**1B** - Pražnjenje spremnika

**2B** - Funkcija ispuhivanja

**3B** - Gurni i čisti

**4B** - Spremanje kabela

**5B** - Spremanje crijeva



#### Spajanje električnih uređaja

**1C** - Električni uređaj



#### Zamjena:

**1D** - Zamjena filtera vrećice

**2D** - Zamjena filtra

**\*) Opcionalni dodatni pribor / opcija ovisi o modelu**

## Sadržaj

<b>1</b>	<b>Važne sigurnosne upute .....</b>	<b>101</b>
1.1	Simboli korišteni za označavanje uputa .....	101
1.2	Upute za uporabu .....	101
1.3	Svrha i namjena .....	101
1.4	Električni priključak .....	101
1.5	Produžni kabel .....	101
1.6	Jamstvo .....	101
1.7	Testovi i sukladnosti .....	101
1.8	Važna upozorenja .....	102
1.9	Dvostruko izolirani uređaji* .....	102
<b>2</b>	<b>Opasnosti .....</b>	<b>102</b>
2.1	Električne komponente .....	102
2.2	Usisavanje tekućina .....	103
2.3	Opasni materijali .....	103
2.4	Rezervni dijelovi i dodatni pribor .....	103
2.5	Pražnjenje spremnika .....	103
2.6	U eksplozivnoj ili zapaljivoj atmosferi .....	103
2.7	Funkcija puhalice .....	103
<b>3</b>	<b>Kontrola / uporaba .....</b>	<b>103</b>
3.1	Pokretanje i rad uređaja .....	103
3.2	Automatsko uklj./isklj. rada za električne uređaje* .....	104
3.3	Prije usisavanja vlage .....	104
3.4	Pražnjenje nakon vlažnog usisavanja .....	104
3.5	Pražnjenje nakon suhog usisavanja .....	104
3.6	Gurni i čisti .....	104
<b>4</b>	<b>Nakon korištenja uređaja za čišćenje ..</b>	<b>104</b>
4.1	Nakon korištenja .....	104
4.2	Transport .....	104
4.3	Spremanje .....	105
4.4	Recikliranje uređaja za čišćenje .....	105
<b>5</b>	<b>Održavanje .....</b>	<b>105</b>
5.1	Redovno servisiranje i provjera .....	105
5.2	Održavanje .....	105
<b>6</b>	<b>Dodatne informacije .....</b>	<b>106</b>
6.1	EU izjava o sukladnosti .....	106
6.2	Specifikacije .....	106

# 1 Važne sigurnosne upute



Ovaj dokument zajedno s kratkim priručnikom s uputama sadrži sigurnosne informacije vezane za uređaj. Prije pokretanja usisavača po prvi put, ovaj priručnik mora se pažljivo pročitati. Sačuvajte upute za kasniju uporabu.

## Dodatna podrška

Dodatne informacije o uređaju mogu se pronaći na našoj web stranici na [www.nilfisk-alto.com](http://www.nilfisk-alto.com). Za dodatna pitanje, molimo vas da se obratite Nilfisk-ALTO zastupniku servisa koji je odgovoran za vašu zemlju. Pogledajte stražnju stranu ovog dokumenta.

### 1.1 Simboli korišteni za označavanje uputa

#### OPASNOST



Opasnosti koje izravno dovode do ozbiljnih ili nepovratnih ozljeda ili čak smrti.

#### UPOZORENJE



Opasnost koja može dovesti do ozbiljnih ozljeda ili čak smrti.

#### OPREZ



Opasnost koja može dovesti do lakih ozljeda i štete.

### 1.2 Upute za uporabu

Ovaj uređaj:

- smiju koristiti samo osobe koje su upućene u njegovu pravilnu uporabu i kojima je posebno dodijeljen zadatak rukovanja njime
  - se smije koristiti samo pod nadzorom
  - Ovaj uređaj nije namijenjen za uporabu od strane osoba (uključujući djecu) sa smanjenim tjelesnim, osjetilnim ili mentalnim sposobnostima ili nedostatkom iskustva ili znanja.
  - Djeca moraju biti pod nadzorom kako bi se osiguralo da se ne igraju s uređajem.
  - Ne koristite nepouzdana tehnika rada.
  - Nikada ne koristite usisavač bez filtra.
  - Isključite uređaj i odspojite glavni utikač u sljedećim situacijama:
    - prije čišćenja i servisiranja
    - prije zamijene komponenti
    - prije zamjena na uređaju
    - u slučaju formiranja pjene ili istjecanja tekućine
- Pored uputa za uporabu i odgovarajućih propisa o sprječavanju nezgoda koje važe u zemlji u kojoj se uređaj rabi, pridržavajte se općih propisa o sigurnoj i pravilnoj uporabi.

### 1.3 Svrha i namjena

Ovaj usisavač je namijenjen, razvijen i strogo testiran na učinkovit rad i sigurnost prilikom pravilnog održavanja i korištenja u skladu sa sljedećim uputama.

Ovaj usisavač treba se koristiti u komercijalnu ili kućnu svrhu. Nezgode zbog nepravilnog korištenja mogu se spriječiti samo od strane onih koji koriste uređaj.

**PROČITAJTE I SLIJEDITE SVE SIGURNOSNE UPUTE.**

Ovaj uređaj prikladan je za usisavanje suhe, nezapaljive prašine i tekućina.

Bilo kakvo drugo korištenje smatra se kao nepravilno korištenje. Proizvođač nikako nije odgovoran za bilo kakvo oštećenje nastalo kao rezultat takvog korištenja. Opasnost od takvog korištenja isključiva je odgovornost korisnika. Pravilno korištenje također uključuje pravilan rad, servisiranje i popravke kao što je naveo proizvođač.

### 1.4 Električni priključak

1. Preporučuje se da usisavač priključite preko prekidača rezidualne struje.
2. Priključite električne dijelove (utičnice, utikače i spojeve) bez produžnog kabela kako bi se održao razred zaštite.
3. Priključci i spojevi kabela za napajanje i produžni kabeli moraju biti vodootporni.

### 1.5 Produžni kabel

1. Kao produžni kabel koristite samo verziju specificiranu od strane proizvođača ili najkvalitetniji.
2. Kada koristite produžni kabel, provjerite minimalni presjek kabela:

duljina kabela	presjek kabela	
	< 16 A	< 25 A
do 20 m	1,5 mm <sup>2</sup>	2,5 mm <sup>2</sup>
od 20 do 50 m	2,5 mm <sup>2</sup>	4,0 mm <sup>2</sup>

### 1.6 Jamstvo

Naši opći uvjeti poslovanja primjenjuju se sukladno jamstvu.

Neovlaštene preinake uređaja, uporaba nepravilnih četaka i uporaba uređaja na bilo koji način, osim načina za koji je uređaj namijenjen proizvođača oslobađaju od bilo kave odgovornosti za proizašlu štetu.

### 1.7 Testovi i sukladnosti

Električne testove treba vršiti u skladu s propisima odredbi o sigurnosti EN 62638. Ove testove treba vršiti u redovitim vremenskim intervalima i nakon popravaka ili preinaka.

Usisavač je odobren u skladu s IEC/EN 60335-2-69.

## 1.8 Važna upozorenja

### UPOZORENJE



- Za smanjenja opasnosti od vatre, strujnog udara ili ozljeda, molimo da prije korištenja pročitate i slijedite sve oznake sigurnosnih uputa i mjera predostrožnosti. Ovaj usisavač je dizajniran da bude siguran kad se koristi za funkcije čišćenja kao što je specificirano. Ako dođe do oštećenja na električnim ili mehaničkim dijelovima, prije korištenja uređaj za čišćenje i/ili dodatni pribor treba biti popravljen od strane kompetentnog servisnog centra ili proizvođača kako bi se izbjeglo daljnje oštećenje na uređaju ili fizičke ozljede korisnika.
- Nemojte ostavljati uređaj uključen u napajanje. Isključite ga iz utičnice kad se ne koristi te prije održavanja.
- Nemojte koristiti s oštećenim kablom ili utikačem. Za isključivanje uhvatite utikač, a ne kabl. Nemojte rukovati utikačem ili uređajem za čišćenje s mokrim rukama. Isključite sve kontrole prije isključivanja iz utičnice.
- Nemojte povlačiti ili nositi za kabl, koristiti kabl kao ručku, zatvarati vrata na kablom ili povlačiti kabl preko oštrih rubova ili kutova. Nemojte prevlačiti uređaj za čišćenje preko kabla. Držite kabl dalje od vrućih površina.
- Držite kosu, široku odjeću, prste i sve dijelove tijela dalje od otvora i pokretnih dijelova. Nemojte stavljati nikakve predmete u otvore ili koristiti s blokiranim otvorima. Držite otvore čistim od prašine, dlaka, kose i svega što može smanjiti protok zraka.
- Ovaj uređaj nije prikladan za usisavanje opasne prašine.
- Nemojte koristiti za usisavanje zapaljivih tekućina poput benzina ili koristiti u područjima gdje su prisutni.
- Nemojte usisavati ništa što je zapaljeno ili dimi, poput cigareta, šibica ili vrućeg pepela.
- Budite osobito pažljivi prilikom čišćenja na stepenicama.
- Nemojte koristiti ako filter nije postavljen.
- Ako uređaj za čišćenje ne radi pravilno ili je pao, oštećen, ispušta neugodan miris ili je pao u vodu, vratite ga u servisni centar ili dobavljaču.
- Ako iz uređaja izlazi pjena ili tekućina, odmah ga isključite.
- Usisavač se ne smije koristiti kao puma pa vodu. Usisavač nije namijenjen za usisavanje mješavine vode i zraka.
- Priključite usisavač na pravilno uzemljen glavni vod za napajanje. Utičnica i produžni kabl moraju imati zaštitni vod.

- Omogućite dobru ventilaciju na mjestu rada.
- Nemojte koristiti usisavač kao ljestve ili stepenicu. Usisavač se može prevrnuti i oštetiti. Opasnost od ozljeda.

## 1.9 Dvostruko izolirani uređaji\*

### OPREZ



- Koristite samo kao što je opisano u ovom priručniku i samo s preporučenim priključcima proizvođača.
- **PRIJE UKLJUČIVANJA VAŠEG UREĐAJA ZA ČIŠĆENJE**, provjerite natpisnu pločicu na uređaju za čišćenje kako biste vidjeli ako se nazivni napon slaže unutar 10% od dostupnog napona.
- Ovaj uređaj isporučuje se s dvostrukom izolacijom. Koristite samo identične zamjenske dijelove. Pogledajte upute za servisiranje dvostruko izoliranih uređaja.

U dvostruko izoliranim uređajima, postoje dva sustava izolacije umjesto uzemljenja. Znači da u dvostruko izoliranim uređajima nije omogućeno uzemljenje niti ga je potrebno dodavati u uređaj. Servisiranje dvostruko izoliranih uređaja zahtjeva izuzetan oprez i poznavanje sustava te ga treba izvoditi samo kvalificirani servisni tehničar. Zamjenski dijelovi za dvostruko izolirani uređaj moraju biti identični dijelovima koje zamjenjuju. Dvostruko izolirani uređaj označen je s riječima „DOUBLE INSULATION“ ili „DOUBLE INSULATED“. (Dvostruka izolacija). Simbol (kocka u kocki) također se može koristiti na uređaju.

Uređaj je opremljen sa specijalno dizajniranim kablom, koji ako se ošteti, mora biti zamijenjen s kablom iste vrste. Ovo je dostupno u ovlaštenim servisnim centrima i kod dobavljača, a mora ga instalirati obučeno osoblje.

## 2 Opasnosti

### 2.1 Električne komponente

#### OPASNOST



- Gornji dijelovi usisavača sadrže komponente pod naponom. Kontakt s komponentama pod naponom dovodi do ozbiljnih ili čak i kobnih ozljeda.
- Nemojte nikada prskati vodu na gornje dijelove usisivača.

#### OPASNOST



- Strujni udar zbog kvara na glavnom kablom napajanja. Dodirivanje glavnog kabla napajanja u kvaru može rezultirati ozbiljnim ili čak i kobnim ozljedama.



- Nemojte oštetiti kabel za napajanje (npr. gazeći ga, potežući ili gnječeći).
- Redovito provjeravajte ima li nekih oštećenja na kabelu, te da li se na njemu vide znaci starenja.
- Ako je električni kabel oštećen, da bi se izbjegla opasnost mora ga zamijeniti ovlaštenu distributer tvrtke Nilfisk ili slična kvalificirana osoba.
- Ni u kojem slučaju kabel za napajanje se ne smije namatati oko prsta ili bilo kojeg dijela tijela rukovatelja.

### OPREZ



Utičnica na uređaju.\*

Utičnica na uređaju namijenjena je samo u svrhe definirane u uputama za uporabu. Priključivanje različitih uređaja može dovesti do oštećenja.

- Prije uključivanja u uređaj, uvijek isključite usisavač i uređaj koji se priključuje.
- Pročitajte upute za rad uređaja koji priključujete i pridržavajte se sigurnosnih napomena koje se u njima nalaze.

### OPREZ



Oštećenje zbog neodgovarajućeg glavnog napona.

Uređaj može biti oštećen kao rezultat spajanja na neodgovarajući napon.

- Provjerite jeli napon koji je naveden na natpisnoj ploči sukladan lokalnom glavnom naponu napajanja.

## 2.2 Usisavanje tekućina

### OPREZ



Usisavanje tekućina.

Nemojte usisavati zapaljive tekućine

- Prije usisavanja tekućina, uvijek uklonite filter vrećicu/otpadnu vrećicu i provjerite da potok ili ograničenje razine vode radi pravilno.
- Preporučuje se korištenje posebnih filterarskih elemenata ili filterarskih zaslona.
- Ako se pojavi pjena, prestanite odmah s radom i ispraznite spremnik.

## 2.3 Opasni materijali

### UPOZORENJE



Opasni materijali.

Usisavanje opasnih materijala može dovesti do ozbiljnih ili čak kobnih ozljeda.

- Sljedeći materijali se ne smiju usisavati:
- opasna prašina
- vrući materijali (užarene cigarete, vrući pepeo, i dr.)
- zapaljive, eksplozivne, agresivne tekućine (npr. benzin, razrjeđivači, kiseline, alkali i dr.)

- zapaljiva, eksplozivna prašina (npr. prašina magnezija ili aluminija i dr.)

## 2.4 Rezervni dijelovi i dodatni pribor

### OPREZ



Rezervni dijelovi i dodatni pribor.

Korištenje neoriginalnih rezervnih dijelova i dodatnog pribora može utjecati na sigurnost uređaja.

- Koristite samo rezervne dijelove i dodatni pribor iz Nilfisk-ALTO.
- Koristite samo četke isporučene s usisavačem ili specificirane u priručniku.

## 2.5 Pražnjenje spremnika

### OPREZ



Usisavanje materijala opasnih po okoliš.

Usisani materijali mogu predstavljati opasnost po okoliš.

- Odložite nečistoću u skladu sa zakonskim regulativama.

## 2.6 U eksplozivnoj ili zapaljivoj atmosferi

### OPREZ



Ovaj uređaj nije prikladan za korištenje u zapaljivim atmosferama ili gdje se takva atmosfera vrlo lako može proizvesti od strane prisutnosti hlapljive tekućine ili zapaljivih plinova ili para.

## 2.7 Funkcija puhalice.

### OPREZ



Usisavač ima funkciju puhalice. Nemojte ispuhivati izlazni zrak nasumice u zatvorenom području. Koristite funkciju puhalice samo s čistim crijevom. Prašina može biti opasna po zdravlje.

# 3 Kontrola / uporaba

## 3.1 Pokretanje i rad uređaja

Provjerite da li je električna sklopka isključena (položaj 0). Provjerite je li odgovarajući filter ugrađen u uređaju. Potom priključite usisno crijevo u ulaz za usis na uređaju na način da crijevo gurnete prema unutra sve dok čvrsto ne nasjedne na mjesto na ulazu. Potom priključite dvije cijevi s ručkom za crijevo, okrenite cijevi po redu kako biste osigurali da si pravilno namještene. Priključite odgovarajuću mlaznicu na cijev. Odaberite mlaznicu ovisno o vrsti materijala koju trebate usisati. Uključite utikač u odgovarajuću električnu utičnicu. Postavite električnu sklopku u položaj 1 kako biste pokrenuli motor.



Pritisak na I: aktivira se uređaj  
Pritisak na O: zaustavlja se uređaj



Pritisak na I: aktivira se uređaj  
Pritisak na O: zaustavlja se uređaj  
Pritisak na  : aktivira se rad automatsko uklj./isklj.



Pritisak na I: aktivira se uređaj - okrenite u smjeru kazaljki na satu za kontrolu brzine  
Pritisak na O: zaustavlja se uređaj  
Pritisak na  : aktivira se rad automatsko uklj./isklj. - okrenite brojač u smjeru kazaljki za kontrolu brzine

### 3.2 Automatsko uklj./isklj. rada za električne uređaj\*

Utičnica s priključkom za uzemljenje je ugrađena u usisavač. Ovdje se može priključiti vanjski električni uređaj.

Usisavač sa može uključiti i isključiti putem priključenog električnog uređaja. Nečistoća se odmah usisava na izvoru prašine.

Za sukladnost s regulativama, samo odobreni alati koji proizvode prašinu smiju biti priključeni.

Maksimalna potrošnja energije priključenog električnog uređaja utvrđena je u odjeljku „Specifikacije“.

Prije prebacivanja sklopke u položaj  osigurajte da je uređaj priključen na utičnicu za uređaj isključen.

### 3.3 Prije usisavanja vlage

#### OPREZ



Uređaj je opremljen sa sustavom plovka koji isključuje protok zraka kroz uređaj kada se dostigne maksimalna razina tekućine. Čuti ćete značajnu promjenu zvuka iz motora i primijetiti da se snaga usisavanja smanjila. Kada dođe do ovoga, isključite uređaj. Odspojite uređaj iz utičnice. Nikada ne usisavajte tekućinu bez tijela plovka na mjestu.

### 3.4 Pražnjenje nakon vlažnog usisavanja

Prije pražnjenja spremnika, isključite usisavač. Odspojite crijevo iz ulaza na način da ga izvučete. Otpustite zasun tako da ga povučete prema van kako bi se gornji dio s motorom oslobodio. Odvojite gornji dio s motorom od spremnika. Uvijek ispraznite i očistite spremnik i sustav s plovkom nakon usisavanja tekućina. Nikada ne usisavajte tekućinu bez sustava s plovkom i filtrom ugrađenim u uređaju. Praznite naginjanjem spremnika prema naprijed i isipavanjem tekućine u odvod.

Ponovno postavite gornji dio s motorom na spremnik.. Pričvrstite gornji dio s motorom pomoću zasuna.

### 3.5 Pražnjenje nakon suhog usisavanja

Uklonite utikač iz utičnice prije pražnjenja nakon suhog usisavanja. Redovito provjerite filtre i vrećicu za prašinu. Otpustite zasun tako da ga povučete prema van kako bi se gornji dio s motorom oslobodio. Odvojite gornji dio s motorom od spremnika.

**Uložak filtra:** Kod čišćenja filter možete istresti, očetkati ili oprati. Pričekajte da se filter osuši prije ponovnog korištenja.

**Vrećica za prašinu:** provjerite vrećicu kako biste bili sigurni da je punjiva. Po potrebi zamijenite vrećicu. Uklonite staru vrećicu. Nova vrećica je postavljena tako da prolazi komadić ploče s gumenom membranom kroz ulaz usisavača. Osigurajte da gumena membrana prolazi pojačanje na ulazu usisavača.

Nakon pražnjenja: Zatvorite gornji dio s motorom na spremnik i pričvrstite zasuna. Nikada ne usisavajte suhe materijale bez uložka filtra i vrećice za prašinu u uređaju. Učinkovitost usisa usisavača ovisi o veličini i kvaliteti filtra i vrećice za prašinu. Stoga - koristite samo originalni filter i vrećice za prašinu.

### 3.6 Gurni i čisti

Uređaj je opremljen sa sustavom za poluautomatsko čišćenje filtra. Gurni i čisti. Sustav za čišćenje filtra mora se aktivirati kada učinkovitost usisavača više nije dovoljna. Redovno korištenje funkcije čišćenja filtra povećava vijek trajanja filtra.

## 4 Nakon korištenja uređaja za čišćenje

### 4.1 Nakon korištenja

Uklonite utikač iz utičnice kada se uređaj ne koristi. Namotajte kabel počevši od uređaja. Kabel za napajanje može se namotati oko gornjeg dijela s motorom ili na spremnik. Neki modeli imaju posebno mjesto za spremanje dodatnog pribora.

### 4.2 Transport

- Prije transportiranja prijavog spremnika, zatvorite sve brave.
- Nemojte naginjati uređaj za čišćenje ako je u spremniku priljava tekućina.
- Nemojte koristiti kuku na kranu za podizanje uređaja za čišćenje.

### 4.3 Spremanje

- Spremite uređaj na suhom mjestu, zaštićenom od kiše i leda.
- Uređaj se smije spremati samo u zatvorenom prostoru.

### 4.4 Recikliranje uređaja za čišćenje

Onemogućite upotrebu starog uređaja za čišćenje.

1. Isključite uređaj za čišćenje.
2. Presijecite kabel za napajanje.
3. Nemojte odbacivati električne uređaje s kućnim otpadom.



Sukladno Europskoj Direktivi 2012/19/EU o starim električnim i elektronskim uređajima, iskorištena električna sredstva se moraju zasebno prikupljati i ekološki reciklirati.

## 5 Održavanje

### 5.1 Redovno servisiranje i provjera

Redovno servisiranje i provjeru Vašeg uređaja mora izvršiti odgovarajuća kvalificirana osoba u skladu s odgovarajućim zakonima i regulativama. Naročito treba često provoditi električne testove na uzemljenje, otpornost izolacije i stanje fleksibilnog kabela.

U slučaju bilo kakvog kvara, uređaj se MORA odmah povući iz usluge, potpuno provjeriti i popraviti od strane ovlaštenog tehničkog osoblja.

### 5.2 Održavanje

Prije izvođenja održavanja izvucite utikač iz utičnice. Prije korištenja uređaja provjerite da li frekvencija i napon prikazani na natpisnoj pločici odgovaraju glavnom naponu.

Uređaj za čišćenje je namijenjen za neprekidan rad u teškim uvjetima. Ovisno o broju radnih sati - filter za prašinu treba obnoviti. Održavajte usisavač čistim pomoću suhe krpe i raspršivačem za poliranje.

Za detalje post-prodajne službe obratite se dobavljaču ili Nilfisk-ALTO zastupniku servisa koji je odgovoran za vašu zemlju. Pogledajte stražnju stranu ovog dokumenta.

## 6 Dodatne informacije

### 6.1 EU izjava o sukladnosti

CE		Izjava o sukladnosti
Proizvod:	Usisavač za suho i mokro usisavanje	
Tip:	AERO 26, AERO 31	
Konstrukcija uređaja odgovara sljedećim važećim propisima:	Direktiva EK za strojeve 2006/42/EC Direktiva EK za elektromagnetsku kompatibilnost 2004/108/EC Direktiva EK za RoHS 2011/65/EC	
Primijenjene harmonizirane norme:	EN 60335-1:2012, EN 60335-2-69:2012, EN 55014-1:2006+A1+A2, EN 55014-2:1997+A1+A2, EN 61000-3-2:2006+A1+A2, EN 61000-3-3:2008	
Primijenjene međunarodne norme i tehničke specifikacije:	IEC 60335-2-69:2012 IEC 60335-1:2010	
Ime i adresa osobe ovlaštene za prikupljanje tehničkih podataka:	Anton Sørensen, Senior Vice President – Global R&D Nilfisk A/S Banemarksvej 58, DK-2605 Broendby	
Identitet i potpis osobe zadužene za izradu deklaracije u ime proizvođača:	 Anton Sørensen, Senior Vice President – Global R&D Nilfisk A/S Banemarksvej 58, DK-2605 Broendby	
Mjesto i datum deklaracije:	Hadsund 11-03-2015	

Za Japan, proizvod je u skladu s IEC 60335-1:2001 i IEC 60335-2-2:2002

### 6.2 Specifikacije

		AERO 26, AERO 31 INOX											
		EU				GB		CH		FR	AU / NZ	US	
		26-01	26-21	26-2L	31-21	26-21	26-21	26-2L	31-21	26-21	26-21	26-21	31-21
Mogući napon	V	220-240V	220-240V	220-240V	220-240V	230V	110V	220-240V	220-240V	220-240V	220-240V	120	120
Ulazna struja	W	1000	1000	1200	1000	1000	1000	1200	1000	1000	1000	1000	1000
Priključeno opterećenje za utičnicu usisavača	W	-	2600 / 1300*	2400 / 1100*	2600 / 1300*	1900	750	1100	1300	2600	1300	400	400
Frekvencija električne mreže	Hz	50/60	50/60	50/60	50/60	50/60	50/60	50/60	50/60	50/60	50/60	50/60	50/60
Osigurač	A	16 / 10*	16 / 10*	16 / 10*	16 / 10*	13	16	10	10	16	10	15	15
Stupanj zaštite (vlaga, prašina)		IP24											
Razred zaštite (električno)		II □	I	I	I	I	I	I	I	I	I	I	I
Protok zraka	l/min m³/h	3600 216	3600 216	3700 220	3600 216	3600 216	3600 216	3700 220	3600 216	3600 216	3600 216	3600 216	3600 216
Vakuum	kPa	21	21	23,5	21	21	21	23,5	21	21	21	21	21
Razina bučnog tlaka mjerne površine na 1 m udaljenosti, EN 60704-1	dB(A)+/-2	72											
Radna buka	dB(A)+/-2	64											
Vibracija ISO 5349	m/s²+/-1	<1,5											
Masa	kg	9	9	9	10,5	9	9	9	10,5	9	9	9	10,5
* DK													

Specifikacije i detalji mogu se mijenjati bez prethodne najave.

## Stručná referenčná príručka

### Ilustrovaná stručná referenčná príručka

Ilustrovaná stručná referenčná príručka vám pomôže pri spúšťaní, prevádzke a skladovaní zariadenia. Táto príručka je rozdelená do 4 častí, ktoré sú zastúpené symbolmi:

**A**



#### Skôr, ako zapnete toto zariadenie

1A - Vybaľte príslušenstvo

2A - Vložte filtračné vrečko

3A - Zasuňte hadicu

4A - Upevnite rúrku

5A - Uložte príslušenstvo

**B**



#### Ovládanie/prevádzka

1B - Vyprázdňte zásobník

2B - Funkcia fúkania

3B - Vyberte a vyčistite

4B - Uložte kábel

5B - Uložte hadicu

**C**



#### Pripojenie elektrických zariadení

1C - Elektrické náradie

**D**



#### Výmena:

1D - Výmena filtračného vrečka

2D - Výmena filtra

**\*) Voliteľné príslušenstvo/Variant závislý od modelu**

## Obsah

<b>1</b>	<b>Dôležité bezpečnostné pokyny</b> .....	<b>108</b>
1.1	<i>Symbole použité na označenie pokynov</i>	108
1.2	<i>Návod na použitie</i> .....	108
1.3	<i>Účel použitia</i> .....	108
1.4	<i>Pripojenie do elektrickej siete</i> .....	108
1.5	<i>Predlžovací kábel</i> .....	108
1.6	<i>Záruka</i> .....	108
1.7	<i>Skúšky a povolenia</i> .....	108
1.8	<i>Dôležité upozornenia</i> .....	109
1.9	<i>Dvojito izolované zariadenia*</i> .....	109
<b>2</b>	<b>Risks</b> .....	<b>110</b>
2.1	<i>Elektrické súčasti</i> .....	110
2.2	<i>Nasávanie tekutín</i> .....	110
2.3	<i>Nebezpečné materiály</i> .....	110
2.4	<i>Náhradné diely a príslušenstvo</i> .....	110
2.5	<i>Vyprázdňovanie zásobníka na nečistoty</i>	110
2.6	<i>Vo výbušnej alebo horľavej atmosfére</i> ....	110
2.7	<i>Funkcia fúkania</i> .....	111
<b>3</b>	<b>Ovládanie/prevádzka</b> .....	<b>111</b>
3.1	<i>Spustenie a ovládanie zariadenia</i> .....	111
3.2	<i>Automatické zapínanie a vypínanie pre elektrické náradie*</i> .....	111
3.3	<i>Pred mokrým vysávaním</i> .....	111
3.4	<i>Vyprázdnenie po skončení mokrého vysávania</i> .....	111
3.5	<i>Vyprázdnenie po skončení suchého vysávania</i> .....	111
3.6	<i>Vybrať a vyčistiť</i> .....	112
<b>4</b>	<b>Po použití čistiaceho zariadenia</b> .....	<b>112</b>
4.1	<i>Po vyprázdnení</i> .....	112
4.2	<i>Preprava</i> .....	112
4.3	<i>Storage</i> .....	112
4.4	<i>Recyklácia čistiaceho zariadenia</i> .....	112
<b>5</b>	<b>Údržba</b> .....	<b>112</b>
5.1	<i>Pravidelná údržba a kontrola</i> .....	112
5.2	<i>Údržba</i> .....	112
<b>6</b>	<b>Podrobnejšie informácie</b> .....	<b>113</b>
6.1	<i>Vyhlasenie o zhode EÚ</i> .....	113
6.2	<i>Technické parametre</i> .....	113

# 1 Dôležité bezpečnostné pokyny



Tento dokument obsahuje bezpečnostné informácie, ktoré sa týkajú tohto zariadenia spolu so stručnou referenčnou príručkou. Skôr ako po prvý raz použijete svoj vysávač, pozorne si prečítajte tento návod na použitie. Návod starostlivo uschovajte na neskoršie použitie.

## Ďalšia podpora

Ďalšie informácie týkajúce sa tohto zariadenia možno nájsť na našej webovej stránke na lokalite [www.nilfisk-alto.com](http://www.nilfisk-alto.com).

Ak máte ďalšie otázky, obráťte sa prosím na servisného zástupcu spoločnosti Nilfisk-ALTO vo vašej krajine.

Pozri zadnú stranu tohto dokumentu.

## 1.1 Symboly použité na označenie pokynov

### NEBEZPEČENSTVO

Nebezpečenstvo, ktoré môže priamo viesť k vážnym alebo nezvratným poraneniam, alebo dokonca k smrti.

### VÝSTRAHA

Nebezpečenstvo, ktoré môže viesť k vážnym poraneniam alebo dokonca k smrti.

### UPOZORNENIE

Nebezpečenstvo, ktoré môže viesť k menším zraneniam a škodám.

## 1.2 Návod na použitie

Toto zariadenie:

- môžu používať len osoby, ktoré boli poučené o jeho správnom používaní a výslovne poverené jeho obsluhou
- sa môže ovládať len pod dozorom
- Tento prístroj nesmú používať osoby (vrátane detí), ktoré majú znížené fyzické, senzorické alebo duševné schopnosti, ani osoby bez patričných skúseností a znalostí.
- Je potrebné dohliadať na deti, aby ste si boli istí, že sa s týmto zariadením nehrajú.
- Nepoužívajte žiadne nebezpečné pracovné techniky.
- Vysávač nikdy nepoužívajte bez filtra.
- Zariadenie vypnite a zástrčku vyťahnite z elektrickej zásuvky v nasledujúcich situáciách:
  - pred čistením a údržbou;
  - pred výmenou súčastí;
  - pred zmenou celého zariadenia;
  - ak sa tvorí pena alebo vyteká kvapalina.

Okrem prevádzkových pokynov a záväzných nariadení ohľadom prevencie nehôd platných v krajine používania dodržiavajte uznávané predpisy zaručujúce bezpečné a správne použitie.

## 1.3 Účel použitia

Tento vysávač bol navrhnutý, vyvinutý a prísne testovaný ohľadne efektívneho a bezpečného fungovania pri správnej údržbe a používaní v súlade s nasledujúcimi pokynmi. Tento vysávač je určený na komerčné alebo domáce použitie. Nehodám spôsobeným nesprávnym používaním môžu zabrániť iba tí, ktorí toto zariadenie používajú.

**PREČÍTAJTE SI A DODRŽIAVAJTE VŠETKY BEZPEČNOSTNÉ POKYNY.**

Tento vysávač je vhodný na vysávanie suchého nehorľavého prachu a kvapalín.

Akékoľvek iné použitie sa považuje za nesprávne. Výrobca nenesie žiadnu zodpovednosť za akékoľvek škody vzniknuté v dôsledku nesprávneho použitia tohto zariadenia. Riziko takého použitia nesie v plnej miere používateľ zariadenia. Správne používanie taktiež zahŕňa správnu obsluhu, údržbu a správne vykonávanie opráv tak, ako to určil výrobca.

## 1.4 Pripojenie do elektrickej siete

1. Odporúča sa, aby sa vysávač pripájal cez istič zvyškového prúdu.
2. Elektrické diely usporiadajte (zásuvky, zástrčky a spojky) a predlžovací kábel uložte tak, aby bola zachovaná trieda ochrany.
3. Konektory a spojky na napájacom a predlžovacom kábli musia byť vodotesné.

## 1.5 Predlžovací kábel

1. Používajte iba výrobcom určenú verziu predlžovacieho kábla, alebo kábel vyššej kvality.
2. Ak používate predlžovací kábel, skontrolujte minimálne prierezy kábla:

Dĺžka kábla	Prierez	
	< 16 A	< 25 A
do 20 m	2 - 240 V	2 - 240 V
20 až 50 m	2 - 240 V	2 - 240 V

## 1.6 Záruka

Naše všeobecné obchodné podmienky sú platné s ohľadom na záruku.

V prípade neoprávnenej úpravy zariadenia, použitia nesprávnych kief a použitia zariadenia iným spôsobom, ako je jeho účel použitia, výrobca nenesie zodpovednosť za vzniknuté škody.

## 1.7 Skúšky a povolenia

Elektrické skúšky sa musia vykonávať v súlade s ustanoveniami bezpečnostného nariadenia č.

EN 62638. Tieto skúšky sa musia vykonávať v pravidelných intervaloch a po opravách alebo úpravách.

Tento vysávač bol schválený v súlade s technickou normou IEC/EN 60335-2-69.

## 1.8 Dôležité upozornenia

### VÝSTRAHA



- Na zníženie nebezpečenstva požiaru, úrazu elektrickým prúdom alebo zranenia je potrebné, aby ste si pred používaním prečítali a dodržiavali všetky bezpečnostné pokyny a výstražné značky. Tento vysávač je navrhnutý tak, aby bol bezpečný pri používaní špecifikovaných funkcií vysávania. Ak by došlo k poškodeniu elektrických alebo mechanických častí, vysávač alebo jeho príslušenstvo musí pred používaním opraviť príslušné servisné stredisko alebo výrobca, aby sa zabránilo ďalšiemu poškodeniu zariadenia alebo fyzickému zraneniu používateľa.
- Vysávač nenechávajte bez dozoru, keď je zapojený do elektrickej siete. Zástrčku vyťahnite z elektrickej zásuvky, keď sa nepoužíva a pred vykonávaním údržby.
- Zariadenie nepoužívajte s poškodeným napájacím káblom alebo zástrčkou. Pri odpájaní zariadenia ťahajte za zástrčku a nie za kábel. So zástrčkou alebo vysávačom nemanipulujte mokrými rukami. Pred odpájaním vypnite všetky ovládacie prvky.
- Vysávač neprenášajte ani neťahajte za kábel, kábel nepoužívajte ako rukoväť, dvere nezatvárajte, keď cez ne prechádza kábel, kábel neťahajte okolo ostrých hrán alebo rohov. Vysávač nezapínajte, keď spočíva na kábli. Kábel udržiavajte ďalej od horúcich povrchov.
- Vlasy, voľné oblečenie, prsty a všetky časti tela si nedávajte do blízkosti otvorov a pohyblivých častí. Do otvorov nevkladajte žiadne predmety a vysávač neprevádzkujte s uzatvorenými otvormi. V otvoroch sa nesmie akumulovať prach, textilné vlákna, vlasy a čokoľvek iné, čo by mohlo znížiť prúdenie vzduchu.
- Tento vysávač nie je vhodný na vysávanie nebezpečného prachu.
- Vysávač nepoužívajte na vysávanie horľavých alebo výbušných tekutín, ako napríklad benzín, alebo na miestach, kde môžu byť prítomné.
- Nevysávajte nič, čo horí alebo dymí, ako napríklad cigarety, zápalky alebo horúci popol.
- Pri vysávaní schodov buďte obzvlášť

opatrní.

- Vysávač nepoužívajte, pokiaľ nie sú vložené filtre.
- Ak vysávač nefunguje správne alebo spadol, je poškodený, bol ponechaný vonku alebo spadol do vody, vráťte ho do servisného strediska alebo autorizovanému predajcovi.
- Ak z vysávača uniká pena alebo kvapalina, okamžite ho vypnite.
- Tento vysávač sa nesmie používať ako vodné čerpadlo. Tento vysávač je určený na vysávanie zmesí vzduchu a vody.
- Vysávač zapájajte do riadne uzemnenej elektrickej siete. Elektrická zásuvka a predlžovací kábel musia mať funkčný ochranný vodič.
- Na pracovisku zabezpečte dobré vetranie.
- Vysávač nepoužívajte ako rebrík alebo dvojité rebrík. Vysávač by sa mohol prevrátiť a poškodiť. Nebezpečenstvo úrazu.

## 1.9 Dvojito izolované zariadenia\*



### UPOZORNENIE

- Toto zariadenie používajte iba tak, ako je popísané v tomto návode na obsluhu, a iba s príslušenstvom odporúčaným výrobcom.
- PRED ZAPOJENÍM VYSÁVAČA si prečítajte štítko s technickými parametrami na vysávači a skontrolujte, či je menovité napätie v rozsahu 10% dostupného napätia.
- Tento vysávač je vybavený dvojitou izoláciou. Používajte iba identické náhradné diely. Pozrite si návod na údržbu spotrebičov s dvojitou izoláciou.

V zariadení s dvojitou izoláciou sa namiesto uzemnenia používajú dva systémy izolácie. Spotrebič s dvojitou izoláciou nie je vybavený uzemnením a do tohto spotrebiča sa nesmie dodatočne montovať uzemnenie. Údržba spotrebiča s dvojitou izoláciou si vyžaduje mimoriadnu pozornosť a znalosti systému a má ju vykonávať iba kvalifikovaný servisný personál. Náhradné diely spotrebiča s dvojitou izoláciou musia byť identické s dielmi, ktoré nahrádzajú. Zariadenie s dvojitou izoláciou je označené slovami „DVOJITÁ IZOLÁCIA (DOUBLE INSULATION)“ alebo „DVOJITO IZOLOVANÝ (DOUBLE INSULATED)“. Na tomto výrobku môže byť tiež použitý symbol (štvorec vnútri štvorca).

Toto zariadenie je vybavené špeciálnym káblom, ktorý musí byť v prípade poškodenia vymenený za

kábel rovnakého typu. Tento kábel je k dispozícii v autorizovaných servisných strediskách, alebo u obchodných zástupcov a montovať ho môžu iba zaškolení pracovníci.

## 2 Risks

### 2.1 Elektrické súčasti

#### NEBEZPEČENSTVO

Vo vrchnej časti vysávača sa nachádzajú súčasti pod napätím. Kontakt so súčasťami pod napätím vedie k vážnym alebo dokonca smrteľným úrazom.

- Nikdy nestriekajte vodu na vrchnú časť vysávača.

#### NEBEZPEČENSTVO

Úraz elektrickým prúdom v dôsledku poškodeného napájacieho kábla. Dotýkaním sa poškodeného napájacieho kábla môže dôjsť k vážnemu alebo smrteľnému zraneniu.

- Nepoškodte sieťový kábel (napríklad prejazdom cez kábel, ťahaním alebo stlačením).
- Pravidelne kontrolujte, či nie je poškodený hlavný prívodný kábel, alebo či nejaví známky starnutia.
- V prípade, že je elektrický kábel poškodený, musí ho vymeniť autorizovaný distribútor spoločnosti Nilfisk alebo podobne kvalifikovaná osoba, aby sa predišlo akémukoľvek nebezpečenstvu.
- Operátor si za žiadnych okolností nesmie omotávať napájací kábel okolo prstov alebo akejkoľvek inej časti tela.

#### UPOZORNENIE



Zásuvka vo vysávači.\*  
Zásuvka vo vysávači je určená iba na účely, ktoré sú stanovené v návode na obsluhu. Zapájanie iných zariadení môže mať za následok vznik škôd.

- Pred pripojením zariadenia vždy vypnite vysávač a zariadenie, ktoré má byť pripojené.
- Prečítajte si návod na obsluhu zariadenia, ktoré chcete pripojiť, a dodržujte bezpečnostné pokyny, ktoré sa v ňom uvádzajú.

#### UPOZORNENIE



Poškodenie v dôsledku nevhodného sieťového napätia.  
K poškodeniu zariadenia môže dôjsť v dôsledku jeho zapojenia do nevhodného sieťového napätia.

- Napätie uvedené na výrobnom štítku musí

zodpovedať napätiu miestnej elektrickej siete.

### 2.2 Nasávanie tekutín

#### UPOZORNENIE

Vysávanie tekutín  
Prístroj nepoužívajte na vysávanie horľavých tekutín.

- Pred vysávaním tekutín vždy skontrolujte, či plavák alebo výškomer vodnej hladiny funguje správne.
- Odporúča sa používať samostatný filter alebo filtračné sitko.
- Ak sa zjaví pena, prácu ihneď prerušte a nádrž vyprázdňte.

### 2.3 Nebezpečné materiály

#### VÝSTRAHA

Nebezpečné materiály  
Pri vysávaní nebezpečných materiálov hrozí riziko vážnych alebo aj smrteľných poranení.

- Vysávačom sa nesmú vysávať nasledujúce materiály:
- nebezpečný prach,
- horúce materiály (horiace cigarety, horúci popol a pod.),
- horľavé, výbušné, agresívne tekuté látky (napr. nafta, riedidlá, kyseliny, zásady a pod.),
- horľavý, výbušný prach (napr. horčíkový alebo hliníkový prach a pod.).

### 2.4 Náhradné diely a príslušenstvo

#### UPOZORNENIE

Náhradné diely a príslušenstvo.  
Použitie neoriginálnych náhradných dielov a príslušenstva môže narušiť bezpečnosť spotrebiča.

- Používajte iba náhradné diely a príslušenstvo od spoločnosti Nilfisk-ALTO.
- Používajte iba kefy dodávané s vysávačom alebo uvedené v návode na obsluhu.

### 2.5 Vyprázdňovanie zásobníka na nečistoty

#### UPOZORNENIE

Vysávanie materiálov nebezpečných pre životné prostredie.

Nasávané materiály môžu predstavovať nebezpečenstvo pre životné prostredie.

- Špinu zlikvidujte v súlade s právnymi predpismi.

### 2.6 Vo výbušnej alebo horľavej atmosfére

#### UPOZORNENIE

Toto zariadenie nie je vhodné na použitie v horľavých alebo výbušných atmosférach alebo



tam, kde je pravdepodobnosť produkovania takýchto atmosfér za prítomnosti horľavých kvapalín alebo horľavých plynov alebo výparov.

## 2.7 Funkcia fúkania.

### UPOZORNENIE



Tento vysávač je vybavený funkciou fúkania. Vystupujúci vzduch nefúkajte náhodne v uzavretých priestoroch. Funkciu fúkania používajte iba s čistou hadicou. Prach môže byť nebezpečný pre ľudské zdravie.

## 3 Ovládanie/prevádzka

### 3.1 Spustenie a ovládanie zariadenia

Skontrolujte, či je elektrický vypínač vypnutý (v polohe 0). Skontrolujte, či sú do vysávača vložené vhodné filtre. Potom saciu hadicu pripojte do sacieho otvoru vo vysávači jej zatlačením dopredu, až kým nezapadne pevne na svoje miesto vo vstupnom otvore. Potom pripojte dve rúry s rukoväťou hadice a otočte ich tak, aby boli správne upevnené. Na rúry pripojte vhodné dýzy. Dýzu vyberte v závislosti od typu materiálu, ktorý sa bude vysávať. Zástrčku zapojte do správnej elektrickej zásuvky. Motor zapnite tak, že vypínač prepnete do polohy 1.



Stlačte I: Zariadenie sa zapne  
Stlačte 0: Zariadenie sa zastaví



Stlačte I: Zariadenie sa zapne  
Stlačte 0: Zariadenie sa zastaví  
Stlačte : Aktivujte automatické zapínanie a vypínanie



Stlačte I: Zapnite vysávač - otočte doprava prer reguláciu otáčok  
Stlačte 0: Zariadenie sa zastaví  
Stlačte : Aktivujte automatické zapínanie a vypínanie - otočte doprava pre reguláciu otáčok

### 3.2 Automatické zapínanie a vypínanie pre elektrické náradie\*

V tomto vysávači je vstavaná elektrická zásuvka s ochranným kontaktom. Do tejto zásuvky môže byť pripojené vonkajšie elektrické náradie.

Vysávač sa môže zapínať a vypínať pomocou pripojeného elektrického náradia. Nečistoty sú okamžite vysávané zo zdroja prachu. Na dodržiavanie predpisov by sa mali pripájať iba schválené náradia produkujúce prach.

Maximálny príkon pripojeného elektrického zariadenia je uvedený v časti „Technické parametre“.

Pred prepnutím spínača do polohy musí byť  elektrické náradie pripojené do zásuvky vo vysávači vypnuté.

### 3.3 Pred mokrým vysávaním

#### UPOZORNENIE



Toto zariadenie je vybavené plavákovým systémom, ktorý pri dosiahnutí maximálnej hladiny kvapaliny uzatvára prúdenie vzduchu cez zariadenie. Potom budete počuť zreteľnú zmenu zvuku motora a všimnite si, že sací výkon klesá. Ak k tom dôjde, zariadenie vypnite. Zariadenie odpojte od elektrickej zásuvky. Kvapalinu nikdy nevysávajte bez založeného plaváku.

### 3.4 Vyprázdnenie po skončení mokrého vysávania

Pred vyprázdňovaním zásobníka vysávač odpojte od elektrickej zásuvky. Hadicu odpojte vytiahnutím zo vstupného otvoru. Západku uvoľnite vytiahnutím dolnej časti smerom von tak, aby sa uvoľnila horná časť motora. Hornú časť motora vyberte zo zásobníka. Po skončení vysávania kvapalín zásobník vždy vyprázdňte a vyčistite spolu so systémom plaváku. Kvapalinu nikdy nevysávajte bez namontovaného plavákového systému a vloženého filtra do vysávača.

Zásobník vyprázdňte vyklopením dozadu a kvapalinu vylejte do podlahového odtoku alebo podobného zariadenia.

Hornú časť motora založte späť na zásobník. Hornú časť motora zaistíte prednými západkami.

### 3.5 Vyprázdnenie po skončení suchého vysávania

Pred vyprázdnením po suchom vysávaní vytiahnite zástrčku napájacieho kábla z elektrickej zásuvky. Pravidelne kontrolujte filtre a prachové vrečko. Západku uvoľnite vytiahnutím dolnej časti smerom von tak, aby sa uvoľnila horná časť motora. Hornú časť motora vyberte zo zásobníka.

**Filtračná vložka:** Filter vyčistite buď vytrasením, pomocou kefy, alebo ho umyte. Pred opätovným použitím počkajte, kým bude suchý.

**Prachové vrečko:** Vrečko kontrolujte, aby sa zabezpečil koeficient plnenia. Ak je to nutné, vrečko na prach vymeňte. Vymeňte staré vrečko. Nové vrečko sa zakladá prevlečením lepenkového štítu s gumovou membránou cez sací vstupný otvor. Uistite sa, že gumová membrána prechádza okolo výstupku na sacom vstupnom otvore.

Po vyprázdnení: Hornú časť motora zatvorte na zásobník a zaistíte západkami. Suchý materiál nikdy nevysávajte, keď do vysávača nie je vložená

filtračná vložka a prachové vrečko. Výkonnosť vysávača závisí na veľkosti a kvalite filtra a prachového vrečka. Preto používajte iba originálny filter a prachové vrečka.

### 3.6 Vybrať a vyčistiť.

Tento vysávač je vybavený poloautomatickým systémom čistenia filtra. Vybrať a vyčistiť. Systém na čistenie filtra musí byť aktivovaný najneskôr vtedy, keď už výkon vysávania nie je dostačujúci. Pravidelným používaním funkcie čistenia filtra sa predlžuje životnosť filtra.

## 4 Po použití čistiaceho zariadenia

### 4.1 Po vyprázdnení:

Keď sa vysávač nepoužíva, zástrčku napájacieho kábla vytiahnite z elektrickej zásuvky. Napájací kábel navinúť smerom od vysávača. Napájací kábel sa môže navinúť okolo hornej časti motora alebo do priehradky v zásobníku. Niektoré verzie sú vybavené špeciálnymi priehradkami na odkladanie príslušenstva.

### 4.2 Preprava

- Na zásobníku na nečistoty zaistíte pred prepravou všetky zámky.
- Vysávač nenakláňajte, ak je tekutina v zásobníku na nečistoty.
- Na zdvíhanie vysávača nepoužívajte hák žeriava.

### 4.3 Storage

- Toto zariadenie skladujte na suchom mieste chránenom pred mrazom.
- Toto zariadenie sa smie skladovať iba v interiéri.

### 4.4 Recyklácia čistiaceho zariadenia

Zabezpečte, aby sa starý čistič nedal znova použiť.

1. Zástrčku napájacieho kábla vysávača vytiahnite z elektrickej zásuvky.
2. Napájací kábel odrežte.
3. Elektrické zariadenia neodhadzujte do komunálneho odpadu.



Staré elektrické a elektronické zariadenia a použité elektrické výrobky sa musia separovať a ekologicky recyklovať v súlade s európskou smernicou 2012/19/EU.

## 5 Údržba

### 5.1 Pravidelná údržba a kontrola

Pravidelnú údržbu a kontrolu zariadenia môže vykonávať iba vhodne kvalifikovaný personál v súlade s príslušnými právnymi predpismi a nariadeniami. Často by sa mali vykonávať najmä elektrické skúšky zapojenia uzemnenia a kontrolovať izolačný odpor a stav ohybného napájacieho kábla.

Vysávač MUSÍ byť v prípade akejkolvek poruchy vyradený z prevádzky, kompletne skontrolovaný a opravený autorizovaným servisným technikom.

### 5.2 Údržba

Pred vykonávaním údržby vytiahnite zástrčku napájacieho kábla z elektrickej zásuvky. Pred používaním vysávača sa uistite, že frekvencia a napätie uvedené na výrobnom štítku zodpovedajú napätiu v sieti.

Tento vysávač je určený na nepretržitú intenzívnu prácu. Prachové filtre sa musia vymeniť v závislosti od počtu prevádzkových hodín. Vysávač čistite suchou handričkou a malým množstvom leštidla. Podrobnosti o popredajnom servise si vyžiadajte od svojho predajcu alebo servisného zástupcu spoločnosti Nilfisk-ALTO vo vašej krajine. Pozri zadnú stranu tohto dokumentu.

## 6 Podrobnejšie informácie

### 6.1 Vyhlásenie o zhode EÚ

Vyhlásenie o zhode	
Výrobok:	Vysávač na mokré a suché použitie
Typ:	AERO 26, AERO 31
Konštrukcia zariadenia zodpovedá nasledujúcim príslušným predpisom:	Smernica o strojoch a strojných zariadeniach č. 2006/42/ES Smernica o elektromagnetickej kompatibilite č. 2004/108/ES Smernica ES o RoHS č. 2011/65/ES
Použité harmonizované normy:	EN 60335-1:2012, EN 60335-2-69:2012, EN 55014-1:2006+A1+A2, EN 55014-2:1997+A1+A2, EN 61000-3-2:2006+A1+A2, EN 61000-3-3:2008
Použité medzinárodné normy a technické parametre:	IEC 60335-2-69:2012 IEC 60335-1:2010
Meno a adresa osoby oprávnenej kompilovať technický súbor:	Anton Sørensen, Senior Vice President – Global R&D Nilfisk A/S Banemarksvej 58, DK-2605 Broendby
Informácie o osobe oprávnenej vypracovať vyhlásenie v mene výrobcu a jej podpis:	 Anton Sørensen, Senior Vice President – Global R&D Nilfisk A/S Banemarksvej 58, DK-2605 Broendby
Miesto a dátum vypracovania vyhlásenia:	Hadsund 11-03-2015

Pre Japonsko tento výrobok spĺňa požiadavky technických noriem IEC 60335-1:2001 a IEC 60335-2-2:2002

### 6.2 Technické parametre

		AERO 26, AERO 31 INOX											
		EU				GB		CH		FR	AU / NZ	US	
		26-01	26-21	26-2L	31-21	26-21	26-21	26-2L	31-21	26-21	26-21	26-21	31-21
Možné napätie	V	220-240V	220-240V	220-240V	220-240V	230V	110V	220-240V	220-240V	220-240V	220-240V	120	120
Výkon <sub>Piec</sub>	W	1000	1000	1200	1000	1000	1000	1200	1000	1000	1000	1000	1000
Príkon zásuvky spotrebiča	W	-	2600 / 1300*	2400 / 1100*	2600 / 1300*	1900	750	1100	1300	2600	1300	400	400
Sieťová frekvencia	Hz	50/60	50/60	50/60	50/60	50/60	50/60	50/60	50/60	50/60	50/60	50/60	50/60
Poistka	A	16 / 10*	16 / 10*	16 / 10*	16 / 10*	13	16	10	10	16	10	15	15
Stupeň ochrany (mokry, prach)		IP24											
Ochranná trieda (elektrická)		II □	I	I	I	I	I	I	I	I	I	I	I
Prietok vzduchu	l/min m <sup>3</sup> /h	3600 216	3600 216	3700 220	3600 216	3600 216	3600 216	3700 220	3600 216	3600 216	3600 216	3600 216	3600 216
Podtlak	kPa	21	21	23,5	21	21	21	23,5	21	21	21	21	21
Hladina akustického tlaku v odstupe 1 m, EN 60704-1	dB(A)+/-2	72											
Prevádzkový hluk	dB(A)+/-2	64											
Vibrácie ISO 5349	m/s <sup>2</sup> +/-1	<1,5											
Hmotnosť	kg	9	9	9	10,5	9	9	9	10,5	9	9	9	10,5

\* DK

Špecifikácie a podrobnosti sa môžu meniť bez predchádzajúceho upozornenia.

## Stručná referenční příručka

### Ilustrovaná stručná referenční příručka

Tato ilustrovaná stručná referenční příručka byla vytvořena jako pomůcka pro spouštění, provoz a skladování jednotky. Příručka je rozdělena do 4 částí představovaných symboly:

#### A



#### Před uvedením do provozu

1A – Rozbalení příslušenství

2A – Instalace filtračního sáčku

3A – Zasunutí hadice

4A – Upevnění trubice

5A – Umístění příslušenství



#### B

#### Ovládání a provoz

1B – Vyprázdnění nádoby

2B – Funkce foukání

3B – Systém Push & Clean

4B – Uložení kabelu

5B – Uložení hadice



#### C

#### Připojení elektrického zařízení

1C – Elektrické nářadí

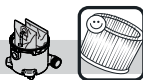

#### D

#### Výměna:

1D – Výměna filtračního sáčku

2D – Výměna filtru

\*) Volitelné příslušenství / možnost závisící na modelu

## Obsah

<b>1</b>	<b>Důležité bezpečnostní pokyny</b> .....	<b>115</b>
1.1	<i>Symbole použité k označení pokynů</i> .....	115
1.2	<i>Návod k obsluze</i> .....	115
1.3	<i>Účel a určené použití</i> .....	115
1.4	<i>Elektrické připojení</i> .....	115
1.5	<i>Prodlužovací kabel</i> .....	115
1.6	<i>Záruka</i> .....	115
1.7	<i>Zkoušky a schválení</i> .....	115
1.8	<i>Důležitá varování</i> .....	116
1.9	<i>Elektrické spotřebiče s dvojitou izolací*</i> ..	116
<b>2</b>	<b>Rizika</b> .....	<b>116</b>
2.1	<i>Elektrické součásti</i> .....	116
2.2	<i>Vysávání kapalin</i> .....	117
2.3	<i>Nebezpečné materiály</i> .....	117
2.4	<i>Náhradní díly a příslušenství</i> .....	117
2.5	<i>Vyprázdnění nádoby na nečistoty</i> .....	117
2.6	<i>Práce ve výbušné nebo hořlavé atmosféře</i> .....	117
2.7	<i>Funkce foukání</i> .....	117
<b>3</b>	<b>Ovládání a provoz</b> .....	<b>117</b>
3.1	<i>Spuštění a provoz zařízení</i> .....	117
3.2	<i>Automatické zapnutí a vypnutí pro elektrické nářadí*</i> .....	118
3.3	<i>Před mokrým vysáváním</i> .....	118
3.4	<i>Vyprázdnění nádoby po mokrém vysávání</i> .....	118
3.5	<i>Vyprázdnění nádoby po suchém vysávání</i> .....	118
3.6	<i>Systém Push &amp; Clean</i> .....	118
<b>4</b>	<b>Po použití vysavače</b> .....	<b>118</b>
4.1	<i>Po použití</i> .....	118
4.2	<i>Přeprava</i> .....	118
4.3	<i>Skladování</i> .....	118
4.4	<i>Recyklace vysavače</i> .....	118
<b>5</b>	<b>Údržba</b> .....	<b>119</b>
5.1	<i>Pravidelný servis a kontrola</i> .....	119
5.2	<i>Údržba</i> .....	119
<b>6</b>	<b>Další informace</b> .....	<b>120</b>
6.1	<i>ES prohlášení o shodě</i> .....	120
6.2	<i>Technické údaje</i> .....	120

# 1 Důležité bezpečnostní pokyny



Kromě stručné referenční příručky tento dokument obsahuje i bezpečnostní informace související se zařízením. Před prvním spuštěním vysavače je nutné, abyste si tento návod k obsluze pozorně přečetli. Tyto pokyny si uschovejte pro pozdější použití.

## Další podpora

Více informací o zařízení naleznete na našich webových stránkách na adrese [www.nilfisk-alto.com](http://www.nilfisk-alto.com). V případě dalších dotazů kontaktujte servisního zástupce společnosti Nilfisk-ALTO odpovědného za vaši zemi.

Viz zadní strana dokumentu.

## 1.1 Symboly použité k označení pokynů

### NEBEZPEČÍ



Nebezpečí vedoucí přímo k vážným a nevratným poškozením či dokonce úmrtí.

### VAROVÁNÍ



Nebezpečí, jež může vést k vážným úrazům či dokonce úmrtí.

### UPOZORNĚNÍ



Nebezpečí, jež může vést k drobnějším úrazům a škodám.

## 1.2 Návod k obsluze

Je nutné, aby zařízení:

- používaly pouze osoby poučené o jeho správném používání a s výslovným pověřením k jeho provozu,
- bylo provozováno pouze pod dohledem.
- Toto zařízení není určeno pro použití osobami (včetně dětí) s omezenými fyzickými, smyslovými nebo mentálními schopnostmi, nebo osobami, které nemají dostatečné zkušenosti a znalosti.
- Děti musí být pod dohledem, aby si se zařízením nehrály.
- Nepoužívejte žádné nebezpečné pracovní postupy.
- Nikdy nepoužívejte vysavač bez filtru.
- V následujících situacích zařízení vypněte a odpojte síťovou zástrčku:
  - před čištěním a prováděním údržby,
  - před výměnou dílů,
  - před přenášením zařízení,
  - při úniku pěny nebo tekutiny.

Kromě návodu k obsluze a závazných předpisů k prevenci nehod platných v zemi použití dodržujte

i ostatní obecně uznávané předpisy pro bezpečnost a správné použití.

## 1.3 Účel a určené použití

Tento vysavač byl vyvinut, zkonstruován a podroben přísnému testování účinné a bezpečné funkčnosti za předpokladu správné údržby a používání v souladu s následujícími pokyny.

Tento vysavač je určen pro průmyslové či domácí použití. Nehodám v důsledku nesprávného použití mohou zabránit pouze osoby, jež zařízení používají. **PŘEČTĚTE SI A DODRŽUJTE VŠECHNY BEZPEČNOSTNÍ POKYNY.**

Toto zařízení je vhodné k vysávání suchých nehořlavých nečistot a kapalin.

Jakékoli jiné použití je považováno za nesprávné. Výrobce nijak neodpovídá za jakékoli poškození způsobené takovým použitím. Nebezpečí plynoucí z nesprávného použití nese pouze uživatel. Správné použití zahrnuje také řádný provoz, servis a opravy podle specifikací výrobce.

## 1.4 Elektrické připojení

1. Doporučuje se, aby byl vysavač připojen přes proudový chránič s vestavěnou nadproudovou ochranou.
2. Připravte elektrické díly (zásuvky, zástrčky a spojky) a položte prodlužovací vedení tak, aby byla zachována třída ochrany.
3. Přípojky a spojky napájecích a prodlužovacích kabelů musí být vodotěsné.

## 1.5 Prodlužovací kabel

1. Jako prodlužovací kabel použijte pouze verzi specifikovanou výrobcem nebo kabel vyšší kvality.
2. Při práci s prodlužovacím kabelem zkontrolujte minimální průřez vodičů kabelu:

Délka kabelu	Průřez vodičů	
	< 16 A	< 25 A
až do 20 m	1,5 mm <sup>2</sup>	2,5 mm <sup>2</sup>
20 až 50 m	2,5 mm <sup>2</sup>	4,0 mm <sup>2</sup>

## 1.6 Záruka

Záruka se řídí našimi všeobecnými obchodními podmínkami.

Neoprávněné úpravy zařízení, používání nesprávných kartáčů nebo používání zařízení k jinému než určenému účelu zbavují výrobce jakékoli odpovědnosti za následné škody.

## 1.7 Zkoušky a schválení

Elektrické zkoušky kabelů musí být prováděny v souladu s ustanoveními bezpečnostních předpisů normy EN 62638. Tyto zkoušky musí být prováděny v pravidelných intervalech nebo po opravách či úpravách.

Vysavač byl schválen v souladu s normou IEC/EN 60335-2-69.

## 1.8 Důležitá varování

### VAROVÁNÍ



- Ke omezení nebezpečí vniku požáru, úrazu elektrickým proudem či zranění si před použitím přečtěte všechny bezpečnostní pokyny a štítky s upozorněními a řiďte se jejich obsahem. Vysavač byl navržen k bezpečnému provozu při práci s souladu se specifikacemi. Dojde-li k poškození elektrických nebo mechanických součástí, musí být vysavač či příslušenství před použitím předány k opravě kvalifikovanému servisu nebo výrobcí, aby se zamezilo dalšímu poškození zařízení či zranění uživatele.
- Nevzdalujte se od zapojeného zařízení. Jestliže vysavač nepoužíváte nebo se chystáte provádět údržbu, odpojte jej ze zásuvky.
- Nepoužívejte zařízení s poškozeným kabelem nebo zástrčkou. Při odpojování ze zásuvky tahejte za zástrčku, nikoli za kabel. Se zástrčkou a vysavačem nemanipulujte s mokřima rukama. Před odpojením vypněte všechny ovládací prvky.
- Zařízení nepřesouvejte a nepřenášejte za kabel, nepoužívejte kabel jako držadlo, nepřivírejte kabel dveřmi a netahejte kabel kolem ostrých hran či rohů. Nepřejíždějte vysavačem přes kabel. Zamezte kontaktu kabelu s horkými plochami.
- Nepřibližujte se vlasy, volným oděvem, prsty a žádnými částmi těla k otvorům a pohyblivým částem. Do otvorů nekládejte žádné předměty a zařízení se zablokovanými otvory nepoužívejte. Udržujte otvory volné od prachu, chuchvalců, vlasů či jiných nečistot, jež by mohly omezovat průtok vzduchu.
- Zařízení není vhodné k vysávání nebezpečného prachu.
- Nevysávejte hořlavé či výbušné kapaliny, například benzin, a nepracujte v oblastech, kde se mohou vyskytovat.
- Nevysávejte žádné hořící či doutnající materiály, například cigarety, zápalky a horký popel.
- Obzvláště opatrní buďte při práci na schodech.
- Nepoužívejte vysavač bez nasazených filtrů.
- Jestliže vysavač nepracuje správně nebo spadl, poškodil se, byl ponechán venku nebo spadl do vody, odevzdejte jej servisnímu středisku nebo prodejci.
- Uniká-li ze zařízení pěna či kapalina, ihned zařízení vypněte.

- Vysavač nesmí být používán jako vodní čerpadlo. Vysavač je určen k vysávání směsi vzduchu a vody.
- Vysavač připojte k řádně uzemněnému zdroji napájení. Zásuvka a prodlužovací kabel musí mít funkční ochranný vodič.
- Zajistěte řádné větrání pracoviště.
- Vysavač nepoužívejte jako žebřík či stupínek. Přístroj se může převrátit a poškodit. Hrozí nebezpečí zranění.

## 1.9 Elektrické spotřebiče s dvojitou izolací

### UPOZORNĚNÍ



- Zařízení používejte pouze podle popisu v tomto návodu a pouze s příslušenstvím doporučeným výrobcem.
- PŘED ZAPOJENÍM VYSAVAČE zkontrolujte typový štítek vysavače a zjistěte, zda jmenovité napětí s 10% odchylkou souhlasí s dostupným napětím.
- Vysavač je vybaven dvojitou izolací. Používejte pouze identické náhradní díly. Při servisu elektrických spotřebičů s dvojitou izolací si prostudujte příslušné pokyny.

V zařízení s dvojitou izolací jsou namísto uzemnění použity dva systémy izolace. Zařízení s dvojitou izolací není opatřeno uzemněním a není třeba jej doplňovat uzemňovacími prostředky. Servis zařízení s dvojitou izolací vyžaduje mimořádnou pečlivost a znalost systému a smí jej provádět pouze kvalifikovaný servisní personál. Náhradní díly pro zařízení s dvojitou izolací musí být identické s vyměřovanými díly. Zařízení s dvojitou izolací se označují slovy „DVOJITÁ IZOLACE“ nebo „DVOUSTUPŇOVÁ IZOLACE“. Na výrobku může být také použit symbol (dvojitý čtverec).

Vysavač je vybaven speciálně navrženým kabelem, který musí být v případě poškození nahrazen kabelem stejného typu. Kabel je k dispozici v autorizovaných servisních střediscích nebo u prodejců a musí být namontován vyškoleným personálem.

## 2 Rizika

### 2.1 Elektrické součásti

#### NEBEZPEČÍ



- Horní část vysavače obsahuje díly pod napětím. Kontakt s díly pod napětím vede k vážnému či dokonce smrtelnému zranění.
- Nikdy nestříkejte vodu na horní část vysavače.

#### NEBEZPEČÍ



Nebezpečí úrazu elektrickým proudem při

kontaktem s vadným napájecím kabelem. Kontakt s vadným napájecím kabelem může vést k vážnému či dokonce smrtelnému zranění.

- Nepoškozujte napájecí kabel (např. přejížděním, taháním či skřípnutím).
- Napájecí kabel pravidelně kontrolujte, zda není poškozený a nevykazuje známky stárnutí.
- Jestliže je napájecí kabel poškozený, musí být vyměněn servisním zástupcem Nilfisk nebo podobně kvalifikovanou osobou, aby se vyloučilo nebezpečí.
- Za žádných okolností si nesmíte napájecí kabel omotávat kolem prstů ani kolem žádné jiné části těla.

#### UPOZORNĚNÍ



Zásuvka vysavače\*.

Zásuvka vysavače je určena pouze pro účely definované v návodu k obsluze.

Připojení odlišného zařízení může způsobit poškození.

- Před připojením zařízení k zásuvce vždy vypněte vysavač i zařízení, které hodláte připojovat.
- Přečtěte si návod k obsluze připojovaného zařízení a dodržujte obsažené bezpečnostní poznámky.

#### UPOZORNĚNÍ



Nebezpečí poškození použitím nevhodného síťového napětí.

Připojením k nesprávnému síťovému napětí může dojít k poškození zařízení.

- Ujistěte se, zda napětí uvedené na typovém štítku odpovídá napětí místního síťového napájení.

## 2.2 Vysávání kapalin

#### UPOZORNĚNÍ



Vysávání kapalin

Nevysávejte hořlavé kapaliny.

- Před vysáváním kapalin vždy vyjměte filtrační/odpadní sáček a zkontrolujte, zda správně funguje plovák nebo omezovač hladiny.
- Doporučujeme použít samostatný filtrační prvek nebo filtrační sítko.
- Pokud se objeví pěna, ihned přerušte práci a vyprázdněte nádobu.

## 2.3 Nebezpečné materiály

#### VAROVÁNÍ



Nebezpečné materiály

Vysávání nebezpečných materiálů může vést k vážným nebo dokonce smrtelným úrazům.

- Následující materiály se vysavačem nesmějí vysávat:

- nebezpečný prach,
- žhavé materiály (doutnající cigarety, horký popel atd.),
- hořlavé, výbušné a agresivní kapaliny (např. benzin, rozpouštědla, kyseliny, zásadité chemikálie atd.)
- a hořlavý či výbušný prach (např. hořčíkový nebo hliníkový prach atd.).

## 2.4 Náhradní díly a příslušenství

#### UPOZORNĚNÍ



Náhradní díly a příslušenství

Používání neoriginálních náhradních dílů a příslušenství může narušit bezpečnost zařízení.

- Používejte pouze náhradní díly a příslušenství od společnosti Nilfisk-ALTO.
- Používejte pouze kartáče dodané k vysavači nebo stanovené v návodu k použití.

## 2.5 Vyprázdnění nádoby na nečistoty

#### UPOZORNĚNÍ



Vysávání ekologicky nebezpečných materiálů  
Vysávané materiály představují nebezpečí pro životní prostředí.

- Odpad likvidujte v souladu s právními předpisy.

## 2.6 Práce ve výbušné nebo hořlavé atmosféře

#### UPOZORNĚNÍ



Toto zařízení není vhodné k použití ve výbušné či hořlavé atmosféře a ani v prostředí, kde by taková atmosféra mohla vzniknout v důsledku přítomnosti hořlavých kapalin, plynů nebo výparů.

## 2.7 Funkce foukání

#### UPOZORNĚNÍ



Vysavač disponuje funkcí foukání. Nerozfukejte vzduch dokola v uzavřených prostorách. Funkci foukání používejte pouze s čistou hadicí. Prach může být nebezpečný pro zdraví.

# 3 Ovládání a provoz

## 3.1 Spuštění a provoz zařízení

Zkontrolujte, zda je elektrický spínač vypnutý (v poloze 0). Zkontrolujte, zda jsou v zařízení nainstalovány příslušné filtry. Potom připojte sací hadici k sacímu vstupu zařízení natlačením hadice vpřed, až pevně zapadne na místo. Dále spojte dvě trubice s držadlem hadice a trubicemi zatočte, čímž zajistíte řádné usazení. Na trubici nasadte vhodnou hubici. Hubici vyberte podle typu materiálu, který budete vysávat. Zapojte zástrčku do správné elektrické zásuvky. Přepnutím elektrického spínače do polohy 1

spusťte motor.



Stiskněte I: Zapnutí vysavače  
Stiskněte 0: Vypnutí vysavače



Stiskněte I: Zapnutí vysavače  
Stiskněte 0: Vypnutí vysavače  
Stiskněte : Aktivace provozu s automatickým zapnutím a vypnutím



Stiskněte I: Zapnutí vysavače – otáčením vpravo ovládáte otáčky  
Stiskněte 0: Vypnutí vysavače  
Stiskněte : Aktivace provozu s automatickým zapnutím a vypnutím – otáčením vlevo ovládáte otáčky

### 3.2 Automatické zapnutí a vypnutí pro elektrické nářadí\*

Ve vysavači je zabudována zásuvka se zemnicím kontaktem. Do této zásuvky lze připojit externí elektrické nářadí.

Vysavač lze zapínat a vypínat pomocí připojeného elektrického nářadí. Při práci s nářadím jsou nečistoty odváděny z bezprostřední blízkosti místa vzniku. K zajištění souladu s předpisy lze připojovat pouze schválená nářadí vytvářejících prach.

Maximální příkon připojeného elektrického spotřebiče je uveden v části „Technické údaje“.

Před přepnutím spínače do polohy  se ujistěte, zda je nářadí připojované k zásuvce vysavače vypnuté.

### 3.3 Před mokrým vysáváním

#### UPOZORNĚNÍ



Vysavač je vybaven plovákovým systémem, jenž při dosažení maximální úrovně kapaliny uzavře průtok vzduchu. Z motoru uslyšíte znatelně odlišný zvuk a všimnete si snížení sacího výkonu. Jestliže taková situace nastane, vysavač vypněte. Odpojte zařízení ze zásuvky. Nikdy nevysávejte kapalinu bez plovákového tělesa na místě.

### 3.4 Vyprázdnění nádoby po mokrém vysáváním

Před vyprázdněním nádoby vysavač odpojte ze zásuvky. Vytáhnutím odpojte hadici od vstupu. Zatáhnutím směrem ven uvolněte západku, čímž uvolníte horní kryt motoru. Horní kryt motoru uvolníte od nádoby. Po vysáváním kapalin vždy vyprázdněte a vyčistěte nádobu i plovákový systém. Nikdy nevysávejte kapalinu bez nainstalovaného plovákového systému a filtru.

Nádobu vyprázdněte nakloněním vzad a vylitím kapaliny do podlahové vpusti atp.

Horní kryt motoru nasaďte zpět na nádobu. Horní kryt motoru zajistěte západkami.

### 3.5 Vyprázdnění nádoby po suchém vysáváním

Před vyprázdněním nádoby po suchém vysáváním odpojte elektrickou zástrčku ze zásuvky. Filtry a sáček na prach pravidelně kontrolujte. Zatáhnutím směrem ven uvolněte západku, čímž uvolníte horní kryt motoru. Horní kryt motoru uvolníte od nádoby.

**Kazetový filtr:** Filtr lze vyčistit vyklepáním, vykartáčováním nebo vypráním. Před opětovným použitím počkejte, až filtr uschne.

**Sáček na prach:** sáček zkontrolujte a zjistěte míru zaplnění. V případě potřeby sáček na prach vyměňte. Starý sáček vytáhněte ven. Nový sáček umístíte protažením lepenkové části s pryžovou membránou sacím vstupem. Ujistěte se, zda je pryžová membrána protažena za vyvýšení sacího vstupu.

Po vyprázdnění: Zavřete horní kryt motoru a zajistěte jej západkami. Nikdy nevysávejte suchý materiál bez kazetového filtru a sáčku na prach ve vysavači. Sací výkon vysavače závisí na velikosti a kvalitě filtru a sáčku na prach. Proto používejte pouze originální filtry a sáčky na prach.

### 3.6 Systém Push & Clean

Vysavač je vybaven poloautomatickým systémem čištění filtru. Systém Push & Clean Systém čištění filtru musí být uveden v činnost nejpozději ve chvíli, kdy přestane být vysávací výkon již dostačující. Pravidelným používáním funkce čištění filtru prodloužíte životnost filtru.

## 4 Po použití vysavače

### 4.1 Po použití

Jestliže vysavač nepoužíváte, vytáhněte zástrčku ze zásuvky. Smotejte kabel počínaje od vysavače. Napájecí kabel lze navinout kolem horního krytu motoru nebo nádoby. Některé varianty mají zvláštní místa k uložení příslušenství.

### 4.2 Přeprava

- Před přepravou nádoby na nečistoty zavřete všechny zajišťovací prvky.
- Jestliže je v nádobě na nečistoty kapalina, vysavač nenaklánějte.
- Ke zvedání vysavače nepoužívejte jeřábový hák.

### 4.3 Skladování

- Vysavač skladujte na suchém místě chráněném před deštěm a mrazem.
- Vysavač musí být skladován pouze ve vnitřních prostorách.

### 4.4 Recyklace vysavače

Starý vysavač znehodnoťte.

1. Vysavač odpojte ze zásuvky.



2. Odřízněte napájecí kabel.
3. Elektrická zařízení nelikvidujte společně s domovním odpadem.



Podle evropské směrnice 2012/19/EU pro odpadní elektrická a elektronická zařízení musí být použité elektrospotřebiče odevzdány odděleně na sběrných místech k ekologické recyklaci.

## 5 Údržba

### 5.1 Pravidelný servis a kontrola

Pravidelný servis a kontrolu zařízení musí provádět náležitě vyškolený personál v souladu s příslušnou legislativou a předpisy. Nutné jsou zejména pravidelné elektrické zkoušky uzemnění, izolačního odporu a stavu elektrické šňůry.

V případě jakýchkoli závad MUSÍ být zařízení vyřazeno z provozu, podrobně zkontrolováno a opraveno oprávněným servisním technikem.

### 5.2 Údržba

Před prováděním údržby vytáhněte zástrčku ze zásuvky. Před používáním vysavače se ujistěte, zda kmitočty a napětí uvedené na typovém štítku odpovídají síťovému napětí.

Vysavač je zkonstruován pro nepřetržitý náročný provoz. Prachové filtry je třeba vyměňovat v závislosti na počtu provozních hodin. Vysavač čistěte suchou tkaninou a malým množstvím leštidla ve spreji.

Více podrobností o poprodejním servisu vám poskytne prodejce nebo servisní zástupce společnosti Nilfisk-ALTO odpovědný za vaši zemi. Viz zadní strana dokumentu.

## 6 Další informace

### 6.1 ES prohlášení o shodě

CE		Prohlášení o shodě	
Výrobek:	Vysavač pro mokrý a suchý provoz		
Typ:	AERO 26, AERO 31		
Konstrukce jednotky odpovídá následujícím souvisejícím normám:	ES – směrnice 2006/42/ES pro strojní zařízení ES – směrnice 2004/108/ES o elektromagnetické kompatibilitě ES – směrnice RoHS 2011/65/ES		
Aplikované harmonizované normy:	EN 60335-1:2012, EN 60335-2-69:2012, EN 55014-1:2006+A1+A2, EN 55014-2:1997+A1+A2, EN 61000-3-2:2006+A1+A2, EN 61000-3-3:2008		
Aplikované mezinárodní normy a technické údaje:	IEC 60335-2-69:2012 IEC 60335-1:2010		
Jméno a adresa osoby pověřené sestavením technického souboru:	Anton Sørensen, Senior Vice President – Global R&D Nilfisk A/S Banemarksvej 58, DK-2605 Broendby		
Totožnost a podpis osoby zmocněné k sepsání prohlášení jménem výrobce:	 Anton Sørensen, Senior Vice President – Global R&D Nilfisk A/S Banemarksvej 58, DK-2605 Broendby		
Místo a datum prohlášení:	Hadsund 11-03-2015		

Pokud jde o Japonsko, výrobek je v souladu s normami IEC 60335-1:2001 a IEC 60335-2-2:2002.

### 6.2 Technické údaje

AERO 26, AERO 31 INOX													
		EU				GB		CH		FR	AU / NZ	US	
		26-01	26-21	26-2L	31-21	26-21	26-21	26-2L	31-21	26-21	26-21	26-21	31-21
Možné stavy napětí	V	220-240V	220-240V	220-240V	220-240V	230V	110V	220-240V	220-240V	220-240V	220-240V	120	120
Výkon P <sub>iec</sub>	W	1000	1000	1200	1000	1000	1000	1200	1000	1000	1000	1000	1000
Příkon pro zásuvku stroje	W	-	2600 / 1300*	2400 / 1100*	2600 / 1300*	1900	750	1100	1300	2600	1300	400	400
Kmitočet sítě	Hz	50/60	50/60	50/60	50/60	50/60	50/60	50/60	50/60	50/60	50/60	50/60	50/60
Pojistka	A	16 / 10*	16 / 10*	16 / 10*	16 / 10*	13	16	10	10	16	10	15	15
Stupeň ochrany (vlhkost, prach)		IP24											
Třída ochrany (elektrické)		II □	I	I	I	I	I	I	I	I	I	I	I
Průtok vzduchu	l/min m <sup>3</sup> /h	3600 216	3600 216	3700 220	3600 216	3600 216	3600 216	3700 220	3600 216	3600 216	3600 216	3600 216	3600 216
Sací podtlak	kPa	21	21	23,5	21	21	21	23,5	21	21	21	21	21
Hladina akustického tlaku na měrnou plochu ve vzdálenosti 1 m, EN 60704-1	dB(A)+/-2	72											
Provozní hluk	dB(A)+/-2	64											
Vibrace dle ISO 5349	m/s <sup>2</sup> +/-1	<1,5											
Hmotnost	kg	9	9	9	10,5	9	9	9	10,5	9	9	9	10,5
* DK													

Technické údaje a podrobnosti mohou být změněny i bez předchozího upozornění.

# Przewodnik szybkiego odniesienia

## Obrazkowy przewodnik szybkiego odniesienia

Obrazkowy przewodnik szybkiego odniesienia ułatwia uruchamianie, obsługiwanie i przechowywanie jednostki. Przewodnik jest podzielony na 4 części, którym odpowiadają następujące symbole:



### Zanim zaczniesz

**1A** – Rozpakowywanie akcesoriów

**2A** – Zakładanie worka

**3A** – Podłączanie węża

**4A** – Mocowanie rury

**5A** – Zakładanie akcesoriów



### Sterowanie/działanie

**1B** – Opróżnianie pojemnika

**2B** – Wydmuch

**3B** – Push & Clean

**4B** – Przechowywanie kabla

**5B** – Przechowywanie węża



### Podłączanie urządzeń elektrycznych

**1C** – Elektronarzędzie



### Wymiana:

**1D** – Wymiana worka

**2D** – Wymiana filtra

\*) Akcesoria opcjonalne / Opcja zależy od modelu

## Spis treści

<b>1</b>	<b>Ważne wskazówki dotyczące bezpieczeństwa .....</b>	<b>122</b>
1.1	<i>Symbole użyte w celu oznaczenia instrukcji.....</i>	122
1.2	<i>Instrukcja obsługi.....</i>	122
1.3	<i>Przeznaczenie.....</i>	122
1.4	<i>Połączenie elektryczne.....</i>	122
1.5	<i>Przedłużacz.....</i>	122
1.6	<i>Gwarancja.....</i>	122
1.7	<i>Testy i zatwierdzenia.....</i>	123
1.8	<i>Ważne ostrzeżenia.....</i>	123
1.9	<i>Urządzenia podwójnie izolowane*.....</i>	123
<b>2</b>	<b>Zagrożenia .....</b>	<b>124</b>
2.1	<i>Podzespoły elektryczne.....</i>	124
2.2	<i>Zbieranie cieczy.....</i>	124
2.3	<i>Materiały niebezpieczne.....</i>	124
2.4	<i>Części zamiennie i akcesoria.....</i>	124
2.5	<i>Opróżnianie zbiornika zanieczyszczeń..</i>	125
2.6	<i>Wybuchowe lub palne atmosfery.....</i>	125
2.7	<i>Funkcja dmuchawy.....</i>	125
<b>3</b>	<b>Sterowanie/działanie .....</b>	<b>125</b>
3.1	<i>Uruchamianie i obsługiwanie urządzenia:.....</i>	125
3.2	<i>Automatyczne włączanie/wyłączanie dla elektronarzędzi*.....</i>	125
3.3	<i>Przed zasysaniem cieczy.....</i>	125
3.4	<i>Opróżnianie po zasysaniu cieczy.....</i>	125
3.5	<i>Opróżnianie po zasysaniu materiału suchego.....</i>	125
3.6	<i>Push &amp; Clean.....</i>	126
<b>4</b>	<b>Po użyciu odkurzacza .....</b>	<b>126</b>
4.1	<i>Po użyciu.....</i>	126
4.2	<i>Transport.....</i>	126
4.3	<i>Przechowywanie.....</i>	126
4.4	<i>Recykling odkurzacza.....</i>	126
<b>5</b>	<b>Konserwacja .....</b>	<b>126</b>
5.1	<i>Regularne serwisowanie i przeglądy.....</i>	126
5.2	<i>Konserwacja.....</i>	126
<b>6</b>	<b>Dodatkowe informacje .....</b>	<b>127</b>
6.1	<i>Deklaracja zgodności UE.....</i>	127
6.2	<i>Specyfikacje.....</i>	127

# 1 Ważne wskazówki dotyczące bezpieczeństwa



Dokument ten zawiera ważne informacje dotyczące bezpiecznej eksploatacji urządzenia, a także przewodnik szybkiego odniesienia. Przed pierwszym uruchomieniem odkurzacza należy uważnie przeczytać niniejszą instrukcję obsługi. Instrukcję należy zachować do wglądu w przyszłości.

## Dalsze wsparcie

Dalsze informacje na temat urządzenia zamieszczono na stronie [www.nilfisk-alto.com](http://www.nilfisk-alto.com). Dalsze pytania prosimy kierować do krajowego przedstawiciela serwisu Nilfisk-ALTO. Patrz odwrót tego dokumentu.

### 1.1 Symbole użyte w celu oznaczenia instrukcji

#### NIEBEZPIECZEŃSTWO



Niebezpieczeństwo, które bezpośrednio skutkuje poważnymi lub trwałymi obrażeniami ciała, a w skrajnych przypadkach nawet śmiercią.

#### OSTRZEŻENIE



Niebezpieczeństwo, które może prowadzić do poważnych obrażeń ciała, a w skrajnych przypadkach nawet do śmierci.

#### UWAGA



Niebezpieczeństwo, które może prowadzić do drobnych urazów oraz awarii.

### 1.2 Instrukcja obsługi

Urządzenie:

- musi być użytkowane tylko przez osoby, które zostały odpowiednio przeszkolone w zakresie prawidłowej eksploatacji oraz jednoznacznie oddelegowane do obsługi urządzenia,
- musi być obsługiwane pod nadzorem,
- To urządzenie nie może być obsługiwane przez osoby (również dzieci) z ograniczonymi możliwościami fizycznymi, sensorycznymi lub psychicznymi, przez osoby bez doświadczenia lub wiedzy.
- Dzieci należy pilnować, aby nie używały urządzenia do zabawy.
- Nie należy stosować niebezpiecznych metod pracy.
- Nie należy używać odkurzacza bez filtra.
- W następujących sytuacjach należy wyłączyć urządzenie i wyjąć wtyczkę kabla zasilającego z gniazda:
- Przed czyszczeniem i serwisowaniem

- Przed wymianą komponentów
  - Przed przełączeniem urządzenia
  - Jeśli powstaje piana lub wylewa się płyn
- Oprócz instrukcji obsługi oraz krajowych przepisów dotyczących zapobiegania wypadkom należy też przestrzegać obowiązujących przepisów bezpieczeństwa oraz zasad prawidłowej eksploatacji.

### 1.3 Przeznaczenie

Odkurzacze zostały zaprojektowane, opracowane i rygorystycznie przetestowane pod kątem wydajnej i bezpiecznej pracy pod warunkiem prawidłowej konserwacji i eksploatacji zgodnie z zawartymi tu instrukcjami.

Odkurzacze są przeznaczone do zastosowań komercyjnych lub prywatnych. Tylko osoby korzystające z urządzenia mogą zapobiec wypadkom wynikającym z nieprawidłowej obsługi. **NALEŻY PRZECZYTAĆ WSZYSTKIE INSTRUKCJE BEZPIECZEŃSTWA I PRZESTRZEGAĆ ICH.**

Urządzenie jest przeznaczone do zasysania suchego, niepalnego pyłu oraz cieczy.

Wszelkie inne zastosowania stanowią nieprawidłowe użytkowanie. Producent nie ponosi żadnej odpowiedzialności za szkody powstałe w wyniku użytkowania urządzenia w taki sposób. Ryzyko takiego eksploatacji produktu ponosi wyłącznie użytkownik. Właściwa eksploatacja urządzenia obejmuje też prawidłową obsługę, serwisowanie i naprawy zgodnie z instrukcjami producenta.

### 1.4 Połączenie elektryczne

1. Zalecamy podłączanie odkurzacza do instalacji wyposażonej w wyłącznik różnicowoprądowy.
2. Połączyć części elektryczne (gniazda, wtyczki i złącza) i rozłożyć przedłużacz w taki sposób, aby zachować klasę ochrony.
3. Wtyki i złącza kabli zasilających oraz przedłużaczy muszą być wodoszczelne.

### 1.5 Przedłużacz

1. Używać wyłącznie przedłużaczy określonych przez producenta lub wyższej jakości.
2. W przypadku korzystania z przedłużaczy należy sprawdzić minimalny przekrój kabla:

Długość kabla	Przekrój	
	< 16 A	< 25 A
do 20 m	1,5 mm <sup>2</sup>	2,5 mm <sup>2</sup>
20 do 50 m	2,5 mm <sup>2</sup>	4,0 mm <sup>2</sup>

### 1.6 Gwarancja

Niniejsza gwarancja podlega ogólnym zasadom prowadzenia działalności przez firmę Nilfisk ALTO. Producent nie ponosi żadnej odpowiedzialności za szkody wynikające z niedozwolonych modyfikacji

urządzenia, korzystania z niewłaściwych szczotek, a także użytkownika urządzenia w sposób niezgodny z przeznaczeniem.

### 1.7 Testy i zatwierdzenia

Testy bezpieczeństwa elektrycznego muszą być prowadzone zgodnie z normą EN 62638. Należy je przeprowadzać w regularnych odstępach, a także po naprawach lub modyfikacjach.

Odkurzacze zostały zatwierdzone zgodnie z normą IEC/EN 60335-2-69.

### 1.8 Ważne ostrzeżenia

#### OSTRZEŻENIE



- Aby ograniczyć ryzyko wystąpienia pożaru, urazów lub porażenia prądem, przed uruchomieniem urządzenia należy zapoznać się z wszystkimi instrukcjami bezpieczeństwa oraz oznaczeniami ostrzegawczymi i zastosować się do nich. Dopóki odkurzacze jest wykorzystywany zgodnie z przeznaczeniem, jego eksploatacja jest bezpieczna. W przypadku uszkodzenia podzespołów elektrycznych lub części mechanicznych odkurzacza lub jego akcesoriów, zanim będzie możliwe ich ponowne użycie, odkurzacze lub akcesoria muszą zostać naprawione przez odpowiedni punkt serwisowy lub producenta. Pozwoli to uchronić urządzenie przed dalszymi uszkodzeniami, a użytkownika przed ewentualnymi obrażeniami ciała.
- Nie należy oddalać się od urządzenia, jeśli jest podłączone do zasilania. Odłączać urządzenie od zasilania, jeśli nie będzie używane, a także przed konserwacją.
- Nie używać odkurzacza, którego przewód lub wtyczka są uszkodzone. Aby odłączyć od gniazda, chwycić za wtyczkę, a nie za przewód. Nie dotykać wtyczki ani odkurzacza mokrymi dłońmi. Przed odłączeniem wyłączyć wszystkie funkcje.
- Nie ciągnąć za kabel i nie przenosić za kabel urządzenia, nie używać kabla jak uchwytu, nie przytrząskiwać kabla drzwiami i nie przeciągać go wokół ostrych krawędzi czy naroży. Nie najeżdżać na przewód odkurzaczem. Nie zbliżać przewodu do rozgrzanych powierzchni.
- Nie zbliżać włosów, luźnych ubrań, palców ani jakichkolwiek części ciała do otworów oraz ruchomych elementów. Nie wkładać niczego do otworów urządzenia i nie używać urządzenia, jeśli otwory są zablokowane. Usuwać z otworów kurz, łączone, włosy oraz wszystko, co mogłoby

- ograniczać przepływ powietrza.
- Urządzenie nie nadaje się do zbierania niebezpiecznych pyłów.
- Nie zbierać palnych ani zapalnych płynów, takich jak benzyna, i nie używać w miejscach, gdzie mogą się znajdować takie płyny.
- Nie zasysać niczego, co płonie lub dymi, np. papierosów, zapalek czy gorącego popiołu.
- Należy zachować szczególną ostrożność podczas odkurzania schodów.
- Nie używać urządzenia, jeśli filtry nie są założone.
- Jeśli odkurzacze nie działa prawidłowo lub został upuszczony, uszkodzony, zostawiony na świeżym powietrzu lub wrzucony do wody, należy oddać go do punktu serwisowego lub producenta.
- Jeżeli z urządzenia wydostaje się piana lub płyn, należy natychmiast wyłączyć urządzenie.
- Nie wolno używać odkurzacza jako pompy do wody. Odkurzacze jest przeznaczony do zasysania powietrza i mieszanek wodnych.
- Podłączać odkurzacze do odpowiednio uziemionych gniazd sieciowych. Gniazdo i przedłużacz muszą mieć przewód ochronny.
- Zapewnić dobrą wentylację w miejscu pracy.
- Nie używać odkurzacza jako drabiny czy stopnia. Odkurzacze może się przewrócić i ulec uszkodzeniu. Ryzyko odniesienia obrażeń.

### 1.9 Urządzenia podwójnie izolowane\*



#### UWAGA



- Użytkować wyłącznie w sposób opisany w tej instrukcji i wyłącznie w połączeniu z końcówkami zalecanymi przez producenta.
- PRZED PODŁĄCZENIEM ODKURZACZA należy się upewnić, że napięcie sieci zasilającej nie różni się od napięcia podanego na tabliczce znamionowej o więcej niż 10%.
- Urządzenie jest wyposażone w podwójną izolację. Używać wyłącznie identycznych części zamiennych. Patrz instrukcje serwisowania podwójnie izolowanych urządzeń.

W urządzeniu podwójnie izolowanym zamiast uziemienia zastosowano dwa systemy izolujące. Urządzenie podwójnie izolowane jest pozbawione środków umożliwiających jego uziemienie. Nie należy instalować takich środków w urządzeniu.

Serwisowanie podwójnie izolowanych urządzeń wymaga szczególnej ostrożności i znajomości systemu, dlatego powinno być zlecane wyłącznie wykwalifikowanym serwisantom. Części zamienne do podwójnie izolowanych urządzeń muszą być identyczne, jak zastępowane części. Podwójnie izolowane urządzenie jest oznaczone słowami „DOUBLE INSULATION” (podwójna izolacja) lub „DOUBLE INSULATED” (podwójnie izolowane). Na produkcie może się również znajdować symbol (kwadrat wewnątrz kwadratu).

Urządzenie jest wyposażone w specjalny kabel. Jeśli kabel ten ulegnie uszkodzeniu, musi zostać wymieniony na kabel tego samego typu. Takie kable są dostępne w autoryzowanych centrach serwisowych oraz u dystrybutora i muszą być instalowane przez przeszkolony personel.

## 2 Zagrożenia

### 2.1 Podzespoły elektryczne

#### NIEBEZPIECZEŃSTWO



W górnej części odkurzacza znajdują się podzespoły pod napięciem. Dotykając podzespołów znajdujących się pod napięciem grozi poważnymi, a nawet śmiertelnymi urazami.

- Nie rozpylać wody na górną część odkurzacza.

#### NIEBEZPIECZEŃSTWO



Porażenie prądem przez uszkodzony kabel zasilający. Dotykając uszkodzonego kabla zasilającego grozi poważnymi, a nawet śmiertelnymi urazami.

- Nie uszkadzać kabla zasilającego (np. przejeżdżając po nim, ciągnąc go lub przygniatając).
- Przewód zasilający należy regularnie sprawdzać pod kątem uszkodzeń oraz oznak zużycia.
- Jeśli kabel zasilający jest uszkodzony, musi zostać wymieniony przez autoryzowanego dystrybutora Nilfisk lub osobę posiadającą niezbędne kwalifikacje w celu wyeliminowania potencjalnego zagrożenia.
- W żadnym wypadku nie należy owijać kabla zasilającego wokół palca lub innych części ciała.

#### UWAGA



Gniazdo urządzeń.\*  
Gniazdo urządzeń zostało zaprojektowane wyłącznie do celów opisanych w instrukcji. Podłączanie innych urządzeń grozi uszkodzeniem.

- Zawsze przed podłączeniem urządzenia

należy wyłączać odkurzacz oraz podłączane urządzenie.

- Należy przeczytać instrukcję obsługi podłączanego urządzenia i zastosować się do zawartych w niej informacji na temat bezpieczeństwa.

#### UWAGA



Uszkodzenia spowodowane niewłaściwym napięciem sieci zasilającej. Urządzenie może ulec uszkodzeniu w przypadku podłączenia do sieci zasilającej o niewłaściwym napięciu.

- Napięcie sieci zasilającej musi odpowiadać wartości podanej na tabliczce znamionowej.

### 2.2 Zbieranie cieczy

#### UWAGA



Zbieranie cieczy.  
Nie zbierać łatwopalnych cieczy

- Przed rozpoczęciem zbierania cieczy wyjąć worek i upewnić się, że pływak lub ogranicznik poziomu wody są sprawne.
- Zalecamy stosowanie oddzielnego wkładu filtracyjnego lub sita.
- W razie pojawienia się piany należy natychmiast przerwać pracę i opróżnić zbiornik.

### 2.3 Materiały niebezpieczne

#### OSTRZEŻENIE



Materiały niebezpieczne.  
Odkurzanie niebezpiecznych substancji może prowadzić do poważnych, a nawet śmiertelnych obrażeń

- Zabronione jest zbieranie materiałów wymienionych poniżej:
- pyły niebezpieczne
- gorące substancje (tłące się niedopałki papierosów, gorący popiół itp.)
- łatwopalne, wybuchowe i żrące ciecze (np. benzyna, rozpuszczalniki, kwasy, alkalia itp.)
- łatwopalne, wybuchowe pyły (np. pyły magnezowe lub aluminiowe itp.)

### 2.4 Części zamienne i akcesoria.

#### UWAGA



Części zamienne i akcesoria.  
Korzystanie z nieoryginalnych części zamiennych i akcesoriów może wpłynąć negatywnie na bezpieczeństwo eksploatacji urządzenia.

- Korzystać wyłącznie z części zamiennych i akcesoriów dostarczonych przez Nilfisk-ALTO.
- Korzystać wyłącznie ze szczotek

dostarczonych wraz z odkurzaczem lub opisanych w instrukcji obsługi.

## 2.5 Opróżnianie zbiornika zanieczyszczeń

### UWAGA



Zbieranie materiałów niebezpiecznych dla środowiska.

Materiały takie mogą być niebezpieczne dla środowiska.

- Wszelkie zanieczyszczenia należy usuwać zgodnie z obowiązującymi przepisami prawa.

## 2.6 Wybuchowe lub palne atmosfery

### UWAGA



Urządzenie nie nadaje się do użytku w wybuchowych lub palnych atmosferach ani w miejscach gdzie takie atmosfery mogą powstawać na skutek obecności lotnych cieczy lub palnych gazów lub oparów.

## 2.7 Funkcja dmuchawy.

### UWAGA



Odkurzacze ma funkcję dmuchawy.. Nie należy wydmuchiwać powietrza w przypadkowych kierunkach w obszarach zamkniętych. Funkcji dmuchawy używać wyłącznie z czystym wężem. Kurz może być szkodliwy dla zdrowia.

# 3 Sterowanie/działanie

## 3.1 Uruchamianie i obsługiwanie urządzenia:

Upewnić się, że wyłącznik elektryczny znajduje się w położeniu wyłączenia (położenie 0). Upewnić się, że w urządzeniu zainstalowane są odpowiednie filtry. Następnie podłączyć wąż ssący do wlotu ssącego urządzenia, pchając wąż do przodu, aż pewnie osiadzie we wlocie. Połączyć dwie rury z uchwytem węża i skrócić je w celu prawidłowego zmontowania. Przymocować do rury odpowiednią dyszę. Dyszę należy dobrać do zasysanego materiału. Włożyć wtyczkę do odpowiedniego gniazda elektrycznego. Ustawić wyłącznik elektryczny w położeniu 1, aby uruchomić silnik.



Wcisnąć I: Włączenie urządzenia  
Wcisnąć 0: Zatrzymanie urządzenia



Wcisnąć I: Włączenie urządzenia  
Wcisnąć 0: Zatrzymanie urządzenia  
Wcisnąć  : Aktywacja automatycznego włączania/wyłączenia



Wcisnąć I: Włączenie urządzenia – obrócić w kierunku zgodnym z ruchem wskazówek zegara, aby ustawić prędkość  
Wcisnąć 0: Zatrzymanie urządzenia  
Wcisnąć  : Aktywacja automatycznego włączania/wyłączenia – obrócić w kierunku

przeciwnym do ruchu wskazówek zegara, aby ustawić prędkość

## 3.2 Automatyczne włączanie/wyłączenie dla elektronarzędzi\*

W odkurzaczu zamontowano gniazdo z uziemieniem. Można do niego podłączać elektronarzędzia.

Odkurzacze można włączać i wyłączać za pomocą podłączonego elektronarzędzia. Zabrudzenia są natychmiast zbierane ze źródła kurzu. Dla zgodności z przepisami należy podłączać tylko zatwierdzone narzędzia wytwarzające kurz.

Maksymalny pobór mocy podłączonego urządzenia elektrycznego podano w części „Specyfikacje”.

Przed ustawieniem przełącznika w pozycji  należy się upewnić, że narzędzie podłączone do gniazda urządzeń jest wyłączone.

## 3.3 Przed zasysaniem cieczy

### UWAGA



Urządzenie jest wyposażone w system pływakowy, który odcina przepływ powietrza przez urządzenie, jeśli osiągnięty zostanie maksymalny poziom cieczy. W takim przypadku dźwięk dochodzący z silnika wyraźnie się zmieni, a moc zasysania zauważalnie spadnie. Należy wówczas wyłączyć urządzenie. Odłączyć urządzenie od gniazda. Nie zasysać płynów, jeśli pływak nie znajduje się na miejscu.

## 3.4 Opróżnianie po zasysaniu cieczy

Przed opróżnieniem pojemnika odłączyć odkurzacze. Wyciągnąć wąż z wlotu. Zwolnić zatrzask, ciągnąc do zewnątrz, dopóki pokrywa silnika nie zostanie zwolniona. Otworzyć pokrywę silnika. Zawsze po zasysaniu cieczy opróżniać i czyścić pojemnik oraz system pływakowy. Nie zasysać płynów, jeśli system pływakowy i filtr nie są założone. Opróżnić pojemnik, przechylając go do tyłu i wylewając ciecz do odpływu itp.

Założyć pokrywę silnika na pojemnik. Zablokować pokrywę silnika zatrzaskami.

## 3.5 Opróżnianie po zasysaniu materiału suchego

Przed przystąpieniem do opróżniania po zasysaniu materiału suchego należy wyjąć wtyczkę z gniazda elektrycznego. Regularnie sprawdzać filtry i worek na kurz. Zwolnić zatrzask, ciągnąc do zewnątrz, dopóki pokrywa silnika nie zostanie zwolniona. Otworzyć pokrywę silnika.

**Filtr kasetowy:** aby wyczyścić filtr, można nim potrząsać, wyszczotkować go lub umyć. Przed ponownym użyciem należy poczekać, aż filtr wyschnie.

**Worek na kurz:** sprawdzić worek pod kątem zapełnienia. W razie potrzeby wymienić worek na kurz. Wyjąć stary worek. W celu założenia nowego worka należy przełożyć kartonowy element z gumową membraną przez wlot odkurzacza. Upewnić się, że gumowa membrana wystaje za wypust na wlocie odkurzacza.

Po opróżnieniu: Zamknąć pokrywę silnika na pojemniku i zablokować zatrzaskami. Nie zasysać suchego materiału, jeśli filtr kasetowy i worek na kurz nie są założone. Wydajność odkurzacza zależy od wielkości i jakości filtra oraz worka na kurz. Należy zatem używać wyłącznie oryginalnych filtrów i worków na kurz.

### 3.6 Push & Clean

Urządzenie jest wyposażone w półautomatyczny system czyszczenia filtra Push & Clean. System należy uruchamiać najpóźniej kiedy wydajność odkurzacza jest niewystarczająca. Regularne korzystanie z tej funkcji wydłuża żywotność filtra.

## 4 Po użyciu odkurzacza

### 4.1 Po użyciu

Wyjąć wtyczkę z gniazda, jeśli urządzenie nie będzie używane. Zwinąć kabel, zaczynając przy urządzeniu. Kabel zasilający można owinać wokół pokrywy silnika lub na pojemniku. Niektóre warianty odkurzacza mają specjalne miejsca przeznaczone do przechowywania akcesoriów.

### 4.2 Transport

- Przed transportowaniem zbiornika zanieczyszczeń należy zamknąć wszystkie blokady.
- Nie przechylać odkurzacza, jeśli w zbiorniku zanieczyszczeń znajduje się płyn.
- Nie używać haków dźwigowych do podnoszenia odkurzacza.

### 4.3 Przechowywanie

- Przechowywać urządzenie w suchym miejscu zabezpieczonym przed deszczem i mrozem.
- Urządzenie może być przechowywane wyłącznie w pomieszczeniach.

### 4.4 Recykling odkurzacza

Wyłączyć z użytku stary odkurzacza.

1. Odłączyć odkurzacza od zasilania.
2. Przeciąć kabel zasilania.
3. Nie wyrzucać urządzeń elektrycznych razem z odpadami domowymi.



Zgodnie z Dyrektywą 2012/19/EU w sprawie urządzeń elektrycznych i elektronicznych zużyte urządzenia muszą być składowane osobno i usuwane w bezpieczny dla środowiska sposób.

## 5 Konserwacja

### 5.1 Regularne serwisowanie i przeglądy

Regularne serwisowanie i przeglądy urządzenia muszą być przeprowadzane przez odpowiednio wykwalifikowany personel zgodnie ze stosownymi przepisami i rozporządzeniami. W szczególności należy często przeprowadzać testy bezpieczeństwa elektrycznego pod kątem ciągłości uziemienia, rezystancji izolacji oraz stanu kabla.

W razie jakiegokolwiek wady urządzenie MUSI zostać wycofane z użytku, gruntownie sprawdzone i naprawione przez autoryzowany serwis.

### 5.2 Konserwacja

Przed przystąpieniem do konserwacji należy wyjąć wtyczkę z gniazda. Przed użyciem urządzenia upewnić się, że częstotliwość i napięcie na tabliczce znamionowej odpowiadają parametrom sieci zasilającej.



Odkurzacza został zaprojektowany do długotrwałej i intensywnej eksploatacji. Filtr należy wymieniać w zależności od przepracowanych godzin. Czyścić odkurzacza suchą ściereczką i niewielką ilością środka do nadawania połysku w aerozolu.

W celu uzyskania szczegółowych informacji na temat serwisu posprzedażnego należy skontaktować się z dystrybutorem lub krajowym przedstawicielem serwisu Nilfisk-ALTO. Patrz odwrót tego dokumentu.



## 6 Dodatkowe informacje

### 6.1 Deklaracja zgodności UE

 Deklaracja zgodności UE	
Produkt:	Odkurzacz do czyszczenia na mokro i na sucho
Typ:	AERO 26, AERO 31
Konstrukcja jednostki jest zgodna z następującymi stosownymi przepisami:	Dyrektywa maszynowa 2006/42/WE Dyrektywa kompatybilności elektromagnetycznej 2004/108/WE Dyrektywa RoHS 2011/65/WE
Stosowane zharmonizowane normy:	EN 60335-1:2012, EN 60335-2-69:2012, EN 55014-1:2006+A1+A2, EN 55014-2:1997+A1+A2, EN 61000-3-2:2006+A1+A2, EN 61000-3-3:2008
Stosowane międzynarodowe normy i specyfikacje techniczne:	IEC 60335-2-69:2012 IEC 60335-1:2010
Nazwisko i adres osoby upoważnionej do sporządzenia dokumentacji technicznej:	Anton Sørensen, Senior Vice President – Global R&D Nilfisk A/S Banemarksvej 58, DK-2605 Broendby
Nazwisko i podpis osoby upoważnionej do sporządzenia deklaracji w imieniu producenta:	 Anton Sørensen, Senior Vice President – Global R&D Nilfisk A/S Banemarksvej 58, DK-2605 Broendby
Miejscowość i data sporządzenia deklaracji:	Hadsund 11-03-2015

Na potrzeby wymogów japońskich produkt jest zgodny z normami IEC 60335-1:2001 i IEC 60335-2-2:2002

### 6.2 Specyfikacje

AERO 26, AERO 31 INOX													
		EU				GB		CH		FR	AU / NZ	US	
		26-01	26-21	26-2L	31-21	26-21	26-21	26-2L	31-21	26-21	26-21	26-21	31-21
Dopuszczalne napięcie	V	220-240V	220-240V	220-240V	220-240V	230V	110V	220-240V	220-240V	220-240V	220-240V	120	120
Moc $P_{iec}$	W	1000	1000	1200	1000	1000	1000	1200	1000	1000	1000	1000	1000
Podłączone obciążenie gniazda urządzenia	W	-	2600 / 1300*	2400 / 1100*	2600 / 1300*	1900	750	1100	1300	2600	1300	400	400
Częstotliwość napięcia	Hz	50/60	50/60	50/60	50/60	50/60	50/60	50/60	50/60	50/60	50/60	50/60	50/60
Bezpiecznik	A	16 / 10*	16 / 10*	16 / 10*	16 / 10*	13	16	10	10	16	10	15	15
Stopień ochrony (wilgoć, kurz)		IP24											
Klasa ochronności (elektrycznej)		II □	I	I	I	I	I	I	I	I	I	I	I
Przepływ powietrza	l/min m <sup>3</sup> /h	3600 216	3600 216	3700 220	3600 216	3600 216	3600 216	3700 220	3600 216	3600 216	3600 216	3600 216	3600 216
Podciśnienie	kPa	21	21	23,5	21	21	21	23,5	21	21	21	21	21
Poziom hałasu na powierzchni pomiaru z odległości 1 m, EN 60704-1	dB(A)+/-2	72											
Hałas podczas pracy	dB(A)+/-2	64											
Wibracje ISO 5349	m/s <sup>2</sup> +/-1	<1,5											
Ciężar	kg	9	9	9	10,5	9	9	9	10,5	9	9	9	10,5
* DK													

Specyfikacje i parametry mogą zostać zmienione bez uprzedzenia.

# Gyors használati útmutató

## Képes gyors útmutató

A képes gyors útmutató a készülék indításához, működtetéséhez és raktározásához nyújt segítséget. Az útmutató 4 fejezetre van felosztva, ezeket különféle szimbólumok jelölik:



### Indítás előtt

**1A** - Felszerelés kicsomagolása

**2A** - Szűrőzsák beszerelése

**3A** - Tömlő felhelyezés

**4A** - Cső rögzítve

**5A** - Tartozékok elhelyezése



### Kezelés/Működtetés

**1B** - Tartály ürítése

**2B** - Szívás

**3B** - Push & Clean szűrőtisztító

**4B** - Kábeltartó

**5B** - Tömlőtartó



### Elektromos készülékek csatlakoztatása

**1C** - Szerszám gép



### Csere:

**1D** - Szűrőzsák cseréje

**2D** - Szűrő cseréje

\*) Választható tartozékok / Típustól függő opció

# Tartalomjegyzék

<b>1</b>	<b>Fontos biztonsági előírások</b> .....	<b>129</b>
1.1	Utasításokat jelölő szimbólumok .....	129
1.2	Használati útmutató .....	129
1.3	Felhasználási cél és rendeltetés .....	129
1.4	Elektromos csatlakozás .....	129
1.5	Hosszabbító kábel .....	129
1.6	Garancia .....	129
1.7	Vizsgálatok és jóváhagyások .....	129
1.8	Fontos figyelmeztetések .....	130
1.9	Kettős szigetelésű készülékek* .....	130
<b>2</b>	<b>Veszélyforrások</b> .....	<b>131</b>
2.1	Elektromos részegységek .....	131
2.2	Folyadékok felszívása .....	131
2.3	Veszélyes anyagok .....	131
2.4	Cserealkatrészek és tartozékok .....	131
2.5	Szennyfogó tartály ürítése .....	131
2.6	Robbanásveszélyes vagy gyúlékony közegben .....	131
2.7	Fűvás funkció .....	131
<b>3</b>	<b>Kezelés és üzemeltetés</b> .....	<b>132</b>
3.1	A készülék indítása és működtetése .....	132
3.2	Auto-On/Off üzem szerszámgépek számára* .....	132
3.3	Nedves szívás előtt .....	132
3.4	Ürítés nedves szívás után .....	132
3.5	Ürítés száraz szívás után .....	132
3.6	Push & Clean szűrőtisztító .....	132
<b>4</b>	<b>Teendők a tisztítógép használata után</b> .....	<b>133</b>
4.1	Használat után .....	133
4.2	Szállítás .....	133
4.3	Tárolás .....	133
4.4	A tisztítógép újrahaznosítása .....	133
<b>5</b>	<b>Karbantartás</b> .....	<b>133</b>
5.1	Rendszeres szerviz és ellenőrzés .....	133
5.2	Karbantartás .....	133
<b>6</b>	<b>További információk</b> .....	<b>134</b>
6.1	EU megfelelőségi nyilatkozat .....	134
6.2	Műszaki adatok .....	134

# 1 Fontos biztonsági előírások



Ez a dokumentum a készülékre vonatkozó biztonsági tudnivalókat, illetve egy gyors használati útmutatót tartalmaz. Mielőtt először bekapcsolja a porszívót, olvassa el figyelmesen ezt a használati útmutatót. Tegye az útmutatót olyan helyre, ahol később is megtalálja.

## További támogatás

A készülékről további információ talál a honlapunkon: [www.nilfisk-alto.com](http://www.nilfisk-alto.com).

További kérdések esetén keresse a Nilfisk-ALTO országosan felelős szervizképviselőjét.

Lásd a dokumentum hátsó oldalán.

### 1.1 Utasításokat jelölő szimbólumok

#### VESZÉLY



Súlyos baleseteket, akár halált okozó közvetlen veszélyforrás.

#### VIGYÁZAT



Olyan veszélyforrás, amely súlyos baleseteket, vagy akár halált is okozhat.

#### FIGYELEM



Olyan veszélyforrás, amely kisebb baleseteket és rongálódásokat okozhat.

### 1.2 Használati útmutató

A készüléket...

- csak olyan személyek használhatják, akik tisztában vannak a helyes használatával, és kifejezetten meg lettek bízva a működtetésével
- csak felügyelet mellett szabad használni
- A készüléket nem használhatják olyan személyek (beleértve a gyermekeket), akik fizikai, érzékszervi vagy mentális adottságaiknál fogva, illetve kellő ismeretek és tapasztalat.
- A gyermekeket nem szabad felügyelet nélkül hagyni, nehogy játsszanak a készülékkel.
- Tilos a nem biztonságos műveletek végzése.
- Szűrő nélkül tilos használni a porszívót!
- Kapcsolja ki a készüléket és húzza ki a hálózati dugaljat az alábbi esetekben:
  - Tisztítás és szervizelés előtt
  - Részegységek cseréje előtt
  - A készülék átkapcsolása előtt
- Ha habzás látható, vagy folyadék jön ki

A használati útmutató és az adott országban érvényes vonatkozó balesetvédelmi előírások mellett be kell tartani a biztonságra és helyes használatra

vonatkozó elfogadott irányelveket is.

### 1.3 Felhasználási cél és rendeltetés

A porszívót hatékony és biztonságos működésre terveztük, gyártottuk és vetettük szigorú vizsgálatok alá, amely képességét a készülék csak a jelent útmutatóban leírtak betartásával tudja nyújtani.

Ez a porszívó kereskedelmi vagy háztartási célra egyaránt használható. A nem rendeltetésszerű használatból eredő balesetek csak az előírások betartásával előzhetőek meg.

OLVASSA EL ÉS TARTSA BE AZ ÖSSZES BIZTONSÁGI ELŐÍRÁST.

A készülék száraz, nem gyúlékony porok és folyadékok felszívására alkalmas.

Minden egyéb használat nem rendeltetésszerű használatnak minősül. A gyártó nem vállal felelősséget az ilyen használatból eredő károkért. Az ilyen használatból eredő kockázatokat kizárólag a felhasználó viseli. A rendeltetésszerű használatához a gyártó által meghatározott helyes üzemeltetés, szervizelés és javítás is hozzá tartozik.

### 1.4 Elektromos csatlakozás

1. Ajánlott, hogy a porszívó hibaáram-védőkapcsolóval védett áramkörre csatlakozzon.
2. Helyezze el a villamos részegységeket (aljzatok, dugaszok, csatlakozók) és fektesse le a hosszabbító vezetékét, hogy a védelmi osztály érvényben maradjon.
3. A tápkábelek és hosszabbítók csatlakozói és összekötő elemei vízállóak legyenek.

### 1.5 Hosszabbító kábel

1. Csak a gyártó által megadott típusú, vagy más jó minőségű hosszabbító kábelt használjon.
2. Hosszabbító kábel használatakor ellenőrizze a kábel szükséges legkisebb keresztmetszetét:

Kábelhossz	Keresztmetszet	
	< 16 A	< 25 A
max. 20 m	1,5 mm <sup>2</sup>	2,5 mm <sup>2</sup>
20 - 50 m	2,5 mm <sup>2</sup>	4,0 mm <sup>2</sup>

### 1.6 Garancia

A garancia tekintetében általános üzleti feltételeink érvényesek.

A gyártó nem felelős a berendezésen végrehajtott nem engedélyezett változtatásokból, a nem megfelelő kefék használatából, valamint a nem rendeltetésszerű használatból eredő károkért.

### 1.7 Vizsgálatok és jóváhagyások

A villamos vizsgálatokat az EN 62638 biztonsági rendeletek szerint kell elvégezni. Ezeket a vizsgálatokat rendszeres időközönként, valamint javításokat

és változtatásokat követően el kell végezni.

A porszívó megfelelt az IEC/EN 60335-2-69 irányelveknek.

## 1.8 Fontos figyelmeztetések

### VIGYÁZAT



- A tűz, áramütés vagy balesetek kockázatának elkerülésére olvasson el és tartson be minden biztonsági előírást és figyelmeztetést. Ez a porszívó akkor biztonságos, ha az ismertetett tisztító funkciókra használja. Ha meghibásodik valamely elektromos vagy mozgó alkatrésze, a porszívót és/vagy a tartozékát az illetékes szerviz vagy a gyártó javítsa meg következő használat előtt, így elkerülheti a további gépkárokat, vagy a felhasználó testi sérüléseit.
- Ne hagyja őrizetlenül a készüléket, ha a hálózati dugaljba van csatlakoztatva. Húzza ki a hálózati dugaljból, ha már nem használja, illetve karbantartás előtt.
- Sérült hálózati kábellel vagy csatlakozódugasszal nem szabad használni. Kihúzáshoz a csatlakozódugaszt fogja meg, ne a kábelt. Nedves kézzel tilos a hálózati dugaljba illesztett villamos kábelhez nyúlni. Kihúzás előtt kapcsoljon ki minden kezelőelemet.
- A készüléket nem szabad a hálózati kábelnél fogva húzni vagy megemelni, tilos a hálózati kábelt fogantyúként használni, ne zárja el a kábel ajtaját és ne húzza a kábelt éles sarkok vagy élek mentén. A tisztítógépet ne próbálja a hálózati kábel hosszánál nagyobb távolságban használni. A hálózati kábelt tartsa távol fűtőfelületektől.
- A haját, ujjakat és a testrészeket tartsa távol a nyílásoktól és mozgó alkatrészeketől. Ne helyezzen tárgyakat a nyílásokba és ne használja a készüléket eltömődött nyílásokkal. Gondoskodjék, hogy a nyílásokba ne kerüljön por, papírforgács, haj, szőrzet és bármi egyéb, ami csökkenti a levegő áramlását.
- Ez a készülék nem alkalmas veszélyes porok felszívására.
- A készüléket tilos használni gyúlékony vagy robbanóképes folyadékok, például benzin felszívására, vagy olyan helyeken, ahol ilyen anyagok előfordulhatnak.
- Nem szabad égő vagy füstölő anyagokat felszívni, így tilos a cigaretta, gyufa vagy forró hamu felszívása!
- Lépcsők tisztításakor mindig legyen nagyon körültekintő.
- Ne használja a készüléket, ha nincsenek a szűrők beszerelve.

- Ha a tisztítógép nem működik megfelelően, vagy leejtették, megrongálódott, az időjárásnak volt kitéve, esetleg vízbe esett, akkor juttassa a szervizközpontba vagy a viszonteladóhoz.
- Ha hab vagy folyadék jön ki a készülékből, akkor azonnal kapcsolja ki a készüléket.
- A porszívó nem használható vízszivattyúként. A porszívót csak levegő és víz keverékének felszívására tervezték.
- A porszívót megfelelően földelt hálózati áramforrásra csatlakoztassa. A fali dugalj és a hosszabbító kábel legyen ellátva működőképes védőföldeléssel.
- Biztosítson megfelelő szellőzést a munkavégzés helyén.
- Ne használja porszívót létraként vagy lépésmagasítóként. A porszívó felborulhat és megrongálódhat. Fennáll a sérülés veszélye.

## 1.9 Kettős szigetelésű készülékek\*



### FIGYELEM



- A készüléket csak az ebben az útmutatóban ismertetett módon használja, csak a gyártó által ajánlott kiegészítőkkal.
- A KÉSZÜLÉK VILLAMOS HÁLÓZATRA CSATLAKOZTATÁSA ELŐTT ellenőrizze a tisztítógép adattábláján, hogy a feltüntetett névleges feszültség legfeljebb 10%-os különbséggel egyezik-e a hálózati feszültséggel.
- A készülék kettős szigeteléssel van ellátva. Csak eredetivel azonos pótalkatrészeket használjon. Lásd a kettős szigetelésű készülékek szervizelésére vonatkozó utasításokat.

Kettős szigetelésű készülék esetén a földelés helyett két szigetelőrendszert használunk. Kettős szigetelésű készüléknél nincs lehetőség a földelésre és nem szabad földeléssel kiegészíteni a készüléket. A kettős szigetelésű készülékek szervizelése különös gondosságot igényel a rendszer ismerete szükséges hozzá, ezért csak képesített szervizszakemberek végezhetik. A kettős szigetelésű készülékek pótalkatrészei csak az eredeti alkatrészekkel azonos alkatrészek lehetnek. A kettős szigetelésű készülékeket „KETTŐS SZIGETELÉS” VAGY „KETTŐS SZIGETELÉSŰ” szavakkal jelölik. A terméken a kettős szigetelés szimbóluma (négyzet a négyzetben) is használható.

A készülék különlegesen tervezett hálózati kábellel van felszerelve, amely ha megrongálódott, ugyanilyen típusú hálózati kábellel kell helyettesíteni. Ez a hivatalos szervizközpontokban és viszonteladóknál kapható, és csak szakképzett személyzet szerelheti be.

## 2 Veszélyforrások

### 2.1 Elektromos részegységek

#### VESZÉLY



A porszívó felső részén feszültség alatti alkatrészek találhatók.

A feszültség alatti részegységek érintése súlyos vagy halálos sérülésekhez vezethet.

- Vigyázzon, hogy ne érje víz a porszívó felső részét.

#### VESZÉLY



Áramütés a hibásan bekötött tápkábel vezetékéből eredően.

A hibásan bekötött tápkábel vezeték súlyos vagy halálos sérülésekhez vezethet.

- Vigyázzon, hogy ne sérüljön meg a tápkábel (például úgy, hogy járművel áthajtanak rajta, meghúzzák vagy összenyomják).
- Rendszeresen ellenőrizze, hogy a hálózati tápkábel nem sérült-e, vagy nem mutatja-e az elöregedés jeleit.
- Ha a tápkábel sérült, akkor a veszélyek megelőzésére cseréltesse ki egy hivatalos Nilfisk viszonteladóval vagy hasonló szakemberrel.
- A tápkábelt szigorúan tilos az ujjak, vagy a kezelő személy bármely testrésze köré csavarni.

#### FIGYELEM



Készülék csatlakozóaljzat.\*

A készülék csatlakozóaljzata csak a használati útmutatóban közölték szerinti célra használható.

Más készülékek csatlakoztatása meghibásodáshoz vezethet.

- Más készülék csatlakoztatása előtt mindig kapcsolja ki a porszívót, és a csatlakoztatni kívánt készüléket.
- Olvassa el a csatlakoztatni kívánt készülék használati útmutatóját és tartsa be az ott közölt biztonsági utasításokat.

#### FIGYELEM



Meghibásodás a nem megfelelő tápfeszültségből eredően.

A készülék meghibásodhat, ha nem megfelelő tápfeszültséghez csatlakoztatja.

- Ellenőrizze, hogy a helyi elektromos hálózat tápfeszültsége megfelel-e a készülék adattábláján feltüntetett paramétereknek.

### 2.2 Folyadékok felszívása

#### FIGYELEM



Folyadékok felszívása.

Ne szívjon fel gyúlékony folyadékokat

- Folyadék felszívása előtt mindig vegye ki

a szűrőzsákot/porzsákot és ellenőrizze, hogy az úszó vagy a vízszintkorlátozó jól működik-e.

- Ilyenkor egy másfajta szűrőbetétet vagy szűrőszitát javasolt használni.
- Ha habzás látható, azonnal hagyja abba a munkát, és ürítse ki a tartályt.

### 2.3 Veszélyes anyagok

#### VIGYÁZAT



Veszélyes anyagok.

Veszélyes anyagok felporszívózása súlyos vagy halálos sérülésekhez vezethet.

- Az alábbi anyagokat tilos felszívni a porszívóval:
- veszélyes por
- forró anyagok (égő cigaretta, forró hamu stb.)
- gyúlékony, robbanásveszélyes, agresszív hatású folyadékok (pl. benzin, oldószerek, savak, lúgok stb.)
- gyúlékony, robbanásveszélyes porok (pl. magnéziumpor, alumíniumpor stb.)

### 2.4 Cserealkatrészek és tartozékok

#### FIGYELEM



Cserealkatrészek és tartozékok.

Nem eredeti pótalkatrészek és tartozékok használata leronthatja a készülék biztonságos használatát.

- Csak a Nilfisk-ALTO cserealkatrészeit és tartozékait használja.
- Csak a porszívóhoz mellékelt, vagy a használati útmutatóban megadott kefét használja.

### 2.5 Szennyfogó tartály ürítése

#### FIGYELEM



Környezetre ártalmas anyagok felszívása.

A felszívott anyagok környezetileg ártalmasak is lehetnek.

- A felszívott szennyeződések a helyi előírásoknak megfelelően juttassa hulladékba.

### 2.6 Robbanásveszélyes vagy gyúlékony közegben

#### FIGYELEM



Ez a készülék nem alkalmas robbanásveszélyes, gyúlékony vagy közegben való használatra, vagy olyan helyen, ahol ilyen légkör kialakulhat illékony folyadékok vagy robbanásveszélyes gázok vagy gőzök következtében.

### 2.7 Fűvás funkció.

#### FIGYELEM



A porszívó fűvás funkcióval is rendelkezik.

Zárt területeken ne fújja a kiáramló levegőt

rendezetlen irányokba. A fűvás funkciót csak tiszta tömlővel használja. A porok ártalmas lehetnek az egészségre.

## 3 Kezelés és üzemeltetés

### 3.1 A készülék indítása és működtetése

Ellenőrizze, hogy az elektromos kapcsoló kikapcsolva legyen (0 állásban). Ellenőrizze, hogy a készülékbe megfelelő szűrők vannak-e beszerelve. Ezután csatlakoztassa a szívótömlőt a készülék szívó bemenetére, úgy, hogy a tömlőt előre nyomja, amíg stabilan a helyére nem kerül a bemeneten. Ezután csatlakoztassa a két csövet a tömlő fogantyújánál fogva, és jobbra-balra csavaró mozdulattal győződjön meg, hogy a csövek helyesen vannak-e rögzítve. Csatlakoztasson megfelelő fűvókát a csőhöz. A fűvókát a felszívni kívánt anyag jellegének megfelelően válassza meg. Csatlakoztassa a dugvillát egy alkalmas hálózati dugaljba. Állítsa a hálózati kapcsolót 1 helyzetbe a motor indításához.



I megnyomása : Bekapcsolja a készüléket  
0 megnyomása : Állítsa le készüléket



I megnyomása : Bekapcsolja a készüléket  
0 megnyomása : Állítsa le készüléket  
Nyomja meg  : Auto-On/Off üzemmód bekapcsolása



I megnyomása : Bekapcsolja a készüléket - fordítsa óramutató járása szerint a sebességszabályozáshoz  
0 megnyomása : Állítsa le készüléket  
Nyomja meg  : Auto-On/Off üzemmód bekapcsolása - fordítsa óramutató járása ellen a sebességszabályozáshoz

### 3.2 Auto-On/Off üzem szerszámgépek számára\*

A porszívón egy földelt konnektor került kialakításra. Erre külső szerszámgép csatlakoztatható.

A porszívó ki vagy be kapcsolható a csatlakoztatott szerszámgéppel. A por szennyeződés azonnal felszívódik szennyeződés helyéről.

A jogszabályi megfelelés érdekében csak engedélyezett porképző eszközöket szabad használni.

A csatlakoztatott villamos berendezés legnagyobb teljesítményfelvételét a „Műszaki adatok” fejezet ismereti.

Mielőtt a kapcsolót  állásba állítja, ellenőrizze, hogy a csatlakoztatott eszköz ki legyen kapcsolva.

### 3.3 Nedves szívás előtt

#### FIGYELEM



A készülék vízszűrő rendszere a legnagyobb folyadékszint elérése után elzárja a levegő készüléken keresztüli áramlását. Ilyenkor a

gép hangja is hallhatóan megváltozik, és érezhető, hogy a szívóteljesítmény is csökken. Ha ez történik, kapcsolja ki a készüléket. Húzza ki a készüléket a hálózati dugaljából. A vízszűrő rendszer beszerelése nélkül nem szabad folyadékokat felszívni.

### 3.4 Ürítés nedves szívás után

A tartály ürítése előtt húzza ki a porszívót a hálózati dugaljából. Húzza le a bemenetről a tömlőt. Lazítsa meg a reteszt úgy, hogy húzza kifelé, ezzel kioldja a motorfedél rögzítését. Nyissa fel a motorfedélt a tartályról. Folyadékok felszívása után mindig ürítse ki és tisztítsa meg a tartályt és a vízszűrő rendszert. A vízszűrő rendszer és a szűrő beszerelése nélkül nem szabad folyadékokat felszívni.

Ürítse a tartályt úgy, hogy hátrafelé billenti és kiönti a benne lévő folyadékot egy padlóösszefolyóba vagy hasonló vízvezetékbe.

Helyezze vissza a motorfedélet a tartályra. Zárja a motorfedélet a reteszekkel.

### 3.5 Ürítés száraz szívás után

Száraz szívás utáni ürítés előtt húzza ki a villamos csatlakozódugaszt a hálózati dugaljából. Rendszeresen ellenőrizze a szűrőket és a porzsákat. Lazítsa meg a reteszt úgy, hogy húzza kifelé, ezzel kioldja a motorfedél rögzítését. Nyissa fel a motorfedélt a tartályról.

**Szűrőkazetta:** A szűrő kirázással, kikeféléssel vagy kimosással tisztítható. Újbóli használat előtt várja meg, míg megszárad.

**Porzsák:** Ellenőrizze a zsák töltöttségét. Szükség esetén cserélje ki a porzsákat. A régi porzsákat vegye ki. Az új porzsákat úgy rögzítse, hogy a gumimembrános kartonos részt vezesse át a szívóbemeneten. Ellenőrizze, hogy a gumimembrán áthaladjon a szívó bemenet magasításán. Ürítés után: Zárja a motorfedélet a tartályhoz és rögzítse a motorfedélet a reteszekkel. Száraz anyagot tilos felszívni a készülékbe szerelt szűrőkazetta és porzsák nélkül. A porszívó szívásának hatékonysága a szűrő és a porzsák méretétől és minőségétől függ. Ezért mindig csakis eredeti szűrőt és porzsákat használjon.

### 3.6 Push & Clean szűrőtisztító

A készülék félautomata szűrőtisztító rendszerrel van felszerelve. Push & Clean szűrőtisztító. A szűrőtisztító rendszert legkésőbb akkor működtesse, ha a szívás teljesítménye már nem elégséges. A szűrőtisztító funkció rendszeres használata növeli a szűrő élettartamát.

## 4 Teendők a tisztítógép használata után

### 4.1 Használat után

Ha a gép nincs használatban, húzza ki a villamos csatlakozódugaszt a hálózati dugaljából. Csévélje fel a hálózati kábelt a készüléktől kezdve. A hálózati kábel a motorfedél köré vagy a tartályra tekerhető fel. Néhány típus külön tartozéktároló rekesszel rendelkezik.

### 4.2 Szállítás

- A szennyfogó tartály szállítása előtt zárjon le minden zárat.
- Ne döntse meg a tisztítógépet, ha folyadék van a szennyfogó tartályban.
- A tisztítógép emeléséhez ne használjon emelőhorgot.

### 4.3 Tárolás

- A készüléket száraz, fagytól védett helyen tárolja.
- A készülék csak beltérben tárolható.

### 4.4 A tisztítógép újrahasznosítása

A régi tisztítógépet tegye használhatatlanná.

1. Húzza ki a készüléket a hálózati dugaljából.
2. Vágja el a tápkábelt.
3. Az elektromos készülékeket ne juttassa háztartási vegyes hulladék közé.



A 2012/19/EU európai irányelv értelmében a feleslegessé vált elektromos és elektronikus készülékeket, a használt elektromos termékeket külön kell gyűjteni, és környezetbarát módon újra kell hasznosítani.

## 5 Karbantartás

### 5.1 Rendszeres szerviz és ellenőrzés

A készülék rendszeres szervizelését és ellenőrzését szakképzett személyzet végezze el, a hatályos jogszabályoknak és rendeleteknek megfelelően. Különösen ajánlott a földfolytonosság, a szigetelési ellenállás és a rugalmas vezeték állapotának megfelelőségét igazoló villamos vizsgálatok gyakori elvégzése.

Bármilyen hiba esetén a készüléket el KELL hozni a szervizből, és hivatalos szervizszakemberrel kell teljeskörűen átvizsgáltatni és megjavíttatni.

### 5.2 Karbantartás

Karbantartás előtt húzza ki a villamos csatlakozódugaszt a hálózati dugaljából. A készülék használata előtt ellenőrizze, hogy az adattáblán olvasható feszültség és frekvencia megfelel-e a hálózati feszültség értékeinek. A tisztítógépet folyamatos nehéz üzemű munkára terveztük. Az üzemórák számától függően a szennyfogó szűrőket cserélni vagy üríteni kell. A porszívó nedves ronggyal és kis mennyiségű tisztítóspray használatával tisztítható.

Vevőszolgálati szolgáltatásainkért forduljon a márkakereskedőjéhez vagy a Nilfisk-ALTO országosan felelős szervizképviselőjéhez. Lásd a dokumentum hátsó oldalán.

## 6 További információk

### 6.1 EU megfelelési nyilatkozat

		Megfelelési nyilatkozat
Termék:	Nedves és száraz üzemű porszívó	
Típus:	AERO 26, AERO 31	
A berendezés kivitele megfelel az alábbi vonatkozó előírásoknak:	EK – 2006/42/EK irányelv a gépekről EK – 2004/108/EK EMC irányelv EK RoHS irányelv 2011/65/EK	
Alkalmazott harmonizált szabványok:	EN 60335-1:2012, EN 60335-2-69:2012, EN 55014-1:2006+A1+A2, EN 55014-2:1997+A1+A2, EN 61000-3-2:2006+A1+A2, EN 61000-3-3:2008	
Alkalmazott nemzetközi szabványok és műszaki paraméterek:	IEC 60335-2-69:2012 IEC 60335-1:2010	
A műszaki dokumentáció összeállítására jogosult személy neve és címe:	Anton Sørensen, Senior Vice President – Global R&D Nilfisk A/S Banemarksvej 58, DK-2605 Broendby	
A gyártó nyilatkozatának hitelesítésére felhatalmazott személy megnevezése és aláírása:	 Anton Sørensen, Senior Vice President – Global R&D Nilfisk A/S Banemarksvej 58, DK-2605 Broendby	
A nyilatkozattétel helye és dátuma:	Hadsund 11-03-2015	

Japán esetében: a termék megfelel az IEC 60335-1:2001 és az IEC 60335-2-2:2002 szabványnak

### 6.2 Műszaki adatok

		AERO 26, AERO 31 INOX											
		EU				GB		CH		FR	AU / NZ	US	
		26-01	26-21	26-2L	31-21	26-21	26-21	26-2L	31-21	26-21	26-21	26-21	31-21
Lehetséges tápfeszültség	V	220-240V	220-240V	220-240V	220-240V	230V	110V	220-240V	220-240V	220-240V	220-240V	120	120
Teljesítmény P <sub>iec</sub>	W	1000	1000	1200	1000	1000	1000	1200	1000	1000	1000	1000	1000
Készülék aljzatára csatlakoztatott teljesítmény	W	-	2600 / 1300*	2400 / 1100*	2600 / 1300*	1900	750	1100	1300	2600	1300	400	400
Hálózati frekvencia	Hz	50/60	50/60	50/60	50/60	50/60	50/60	50/60	50/60	50/60	50/60	50/60	50/60
Biztosíték	A	16 / 10*	16 / 10*	16 / 10*	16 / 10*	13	16	10	10	16	10	15	15
Védelmi fokozat (nedvesség, por)		IP24											
Védelmi osztály (elektromos)		II □	I	I	I	I	I	I	I	I	I	I	I
Légáramlás	l/min m³/h	3600 216	3600 216	3700 220	3600 216	3600 216	3600 216	3700 220	3600 216	3600 216	3600 216	3600 216	3600 216
Vákuum	kPa	21	21	23,5	21	21	21	23,5	21	21	21	21	21
Mérőfelületi zajnyomásszint 1 m távolságra EN 60704-1	dB(A)+/-2	72											
Munkazaj	dB(A)+/-2	64											
Vibráció (ISO 5349)	m/s²+/-1	<1,5											
Tömeg	kg	9	9	9	10,5	9	9	9	10,5	9	9	9	10,5

\* DK

A műszaki tulajdonságok és adatok előzetes értesítés nélkül megváltozhatnak.



## Ghid rapid de referință

### Ghidul rapid ilustrat de referință

Ghidul rapid ilustrat de referință este conceput să vă ajute, atunci când porniți, utilizați și depozitați unitatea. Ghidul este împărțit în 4 secțiuni, care sunt reprezentate de simboluri:



#### Primii pași

1A - Dezambalarea accesoriilor

2A - Instalarea sacului filtrului

3A - Introducerea furtunului

4A - Fixarea tubului

5A - Montarea accesoriilor



#### Comandă/Funcționare

1B - Golirea containerului

2B - Funcția de suflare

3B - Sistemul de curățare Push & Clean

4B - Depozitarea cablului

5B - Depozitarea furtunului



#### Conectarea aparatelor electrice

1C - Sculă electrică



#### Înlocuirea:

1D - Înlocuirea sacului filtrului

2D - Înlocuirea filtrului

\*) **Accesorii opționale / Opțiuni în funcție de model**

## Cuprins

<b>1</b>	<b>Informații de securitate importante</b> .....	<b>136</b>
1.1	Simboluri utilizate pentru marcarea instrucțiunilor.....	136
1.2	Instrucțiuni de utilizare.....	136
1.3	Scop și destinație.....	136
1.4	Conexiunea electrică.....	136
1.5	Cablu prelungitor.....	136
1.6	Garanție.....	136
1.7	Teste și confirmări.....	137
1.8	Avertismente importante.....	137
1.9	Aparate cu izolație dublă*.....	137
<b>2</b>	<b>Riscuri</b> .....	<b>138</b>
2.1	Componentele electrice.....	138
2.2	Aspirarea lichidelor.....	138
2.3	Materiale periculoase.....	138
2.4	Piese de schimb și accesorii.....	138
2.5	Golirea rezervorului de impurități.....	138
2.6	În atmosferă explozivă sau inflamabilă..	138
2.7	Funcția de suflare. ....	139
<b>3</b>	<b>Comandă/Funcționare</b> .....	<b>139</b>
3.1	Pornirea și funcționarea aparatului.....	139
3.2	Funcționarea cu Pornire/Oprire automată pentru scule electrice* .....	139
3.3	Înainte de aspirarea umedă.....	139
3.4	Golirea după aspirarea umedă.....	139
3.5	Golirea după aspirarea uscată.....	139
3.6	Sistemul de curățare Push & Clean.....	140
<b>4</b>	<b>După utilizarea aspiratorului</b> .....	<b>140</b>
4.1	După utilizare.....	140
4.2	Transport.....	140
4.3	Depozitare .....	140
4.4	Reciclarea aspiratorului .....	140
<b>5</b>	<b>Întreținere</b> .....	<b>140</b>
5.1	Lucrările de service și inspecțiile periodice .....	140
5.2	Întreținere.....	140
<b>6</b>	<b>Informații suplimentare</b> .....	<b>141</b>
6.1	Declarația de conformitate CE.....	141
6.2	Specificații.....	141

# 1 Informații de securitate importante



Acest document cuprinde informații referitoare la utilizarea în condiții de siguranță a aparatului, precum și un ghid rapid de referință. Înainte de a începe să utilizați pentru prima oară aspiratorul, trebuie să citiți cu atenție acest manual de utilizare. Păstrați manualul pentru utilizarea ulterioară.

## Informații suplimentare

Mai multe informații despre aparat pot fi găsite pe site-ul nostru Web la [www.nilfisk-alto.com](http://www.nilfisk-alto.com). Pentru informații suplimentare, luați legătura cu reprezentantul serviciului de asistență Nilfisk-ALTO pentru țara dumneavoastră. A se vedea verso.

### 1.1 Simboluri utilizate pentru marcarea instrucțiunilor

#### PERICOL



Pericol care cauzează direct rănirea gravă sau ireversibilă sau chiar moartea.

#### AVERTISMENT



Pericol care poate cauza rănirea gravă sau chiar moartea.

#### ATENȚIE



Pericol care poate cauza răni minore și daune.

### 1.2 Instrucțiuni de utilizare

Aparatul:

- trebuie utilizat numai de către persoane care au fost instruite cu privire la modul de utilizare a acestuia și care au fost însărcinate să-l folosească
- trebuie utilizat numai sub supraveghere
- Acest aparat nu este conceput pentru a fi utilizat de către persoane (inclusiv copii) cu capacități fizice, senzoriale și mentale reduse sau care sunt lipsite de experiență sau nu posedă cunoștințele necesare.
- Supravegheați copiii pentru a vă asigura că aceștia nu se joacă cu aparatul.
- Nu folosiți tehnici de lucru nesigure.
- Nu utilizați niciodată aspiratorul fără filtru.
- Opriți aparatul și deconectați ștecherul de alimentare electrică în următoarele situații:
  - Înainte de curățare și lucrări de service
  - Înainte de înlocuirea componentelor
  - Înainte de schimbarea funcției aparatului

- Dacă se formează spumă sau apar scurgeri de lichid

Pe lângă instrucțiunile de utilizare și regulamentele privind prevenirea accidentelor, în vigoare în țara în care este utilizat aparatul, respectați, de asemenea, regulamentele stabilite privind utilizarea corespunzătoare și în condiții de siguranță a aparatului.

### 1.3 Scop și destinație

Aspiratorul este proiectat, dezvoltat și testat riguros pentru a funcționa eficient și sigur, atunci când este întreținut și utilizat în mod corect, în conformitate cu următoarele instrucțiuni. Acest aspirator este pentru uz comercial sau casnic. Accidentele cauzate de utilizarea necorespunzătoare pot fi prevenite doar de cei care utilizează aparatul.

**CITIȚI ȘI RESPECTAȚI TOATE INSTRUCȚIUNILE DE SIGURANȚĂ.**

Aparatul este adecvat pentru aspirarea prafului uscat, neinflamabil și a lichidelor.

Utilizarea aparatului în orice alt scop este considerată utilizare necorespunzătoare. Producătorul nu își asumă responsabilitatea pentru daunele rezultate în urma unei astfel de utilizări. Responsabilitatea utilizării necorespunzătoare a aparatului revine exclusiv utilizatorului. Utilizarea corespunzătoare presupune și acționarea corespunzătoare, precum și efectuarea operațiunilor de întreținere și reparații specificate de producător.

### 1.4 Conexiunea electrică

1. Se recomandă ca aspiratorul să fie conectat prin intermediul unui întrerupător cu protecție diferențială.
2. Aranjați piesele electrice (prize, ștehere și racorduri) și așezați cablul prelungitor, astfel încât clasa de protecție să fie menținută.
3. Conectorii și racordurile cablurilor de alimentare electrică și cablurilor prelungitoare trebuie să fie etanșe la lichide.

### 1.5 Cablu prelungitor

1. Utilizați doar un cablu prelungitor cu versiunea specificată de producător sau unul de calitate superioară.
2. În cazul utilizării unui cablu prelungitor, verificați secțiunea transversală a cablului:

Lungime cablu	Secțiune transversală	
	< 16 A	< 25 A
Până la 20 m	1,5 mm <sup>2</sup>	2,5 mm <sup>2</sup>
Între 20 și 50 m	2,5 mm <sup>2</sup>	4,0 mm <sup>2</sup>

### 1.6 Garanție

În ceea ce privește garanția, sunt aplicabile condițiile noastre generale de vânzare. Modificările neautorizate aduse aparatului, utilizarea

unor perii necorespunzătoare, precum și utilizarea aparatului în alt scop decât cel indicat exonerează producătorul de orice responsabilitate privind daunele rezultate.

### 1.7 Teste și confirmări

Testele electrice trebuie efectuate în conformitate cu prevederile reglementărilor de securitate EN 62638. Aceste teste trebuie efectuate la intervale regulate și după efectuarea reparațiilor sau modificărilor.

Aspiratorul a fost aprobat în conformitate cu IEC/EN 60335-2-69.

### 1.8 Avertismente importante

#### AVERTISMENT



- Pentru a reduce riscul de incendiu, electrocutare sau rănire, citiți și respectați toate instrucțiunile de siguranță și marcajele de atenționare înainte de utilizare. Acest aspirator este conceput să fie utilizat în siguranță pentru funcțiile de curățare specificate. Dacă apar daune la piesele electrice sau mecanice, aspiratorul și/sau accesoriul trebuie să fie reparate la un centru de service autorizat sau de producător, înainte de utilizare, pentru a evita producerea altor daune aparatului sau rănirea utilizatorului.
- Nu lăsați aparatul nesupravegheat, atunci când acesta este conectat la priză. Scoateți din priză, atunci când nu îl utilizați sau înainte de întreținere.
- Nu utilizați cu cablu sau ștecher deteriorate. Pentru a scoate aparatul din priză, apucați de ștecher, nu de cablu. Nu manevrați ștecherul sau aspiratorul cu mâini umede. Opriți toate comenzile, înainte de a scoate din priză.
- Nu trageți sau transportați de cablu, utilizați cablul ca mâner, închideți o ușă pe cablu sau trageți cablul în jurul marginilor ascuțite sau colțurilor. Nu treceți cu aspiratorul peste cablu. Țineți cablul la distanță de suprafețele încălzite.
- Țineți părul, hainele largi, degetele și toate părțile corpului la distanță de deschiderile și piesele în mișcare. Nu introduceți niciun obiect în deschideri și nu utilizați cu deschiderea blocată. Deschiderile trebuie să fie protejate de praf, scame, păr și orice obiect care poate reduce debitul de aer.
- Acest aparat nu este adecvat pentru aspirarea prafului periculos.
- Nu utilizați la aspirarea lichidelor inflamabile sau combustibile, precum benzină sau în zone în care acestea ar putea fi prezente.

- Nu aspirați obiecte care ard sau scot fum, precum țigarete, chibrituri sau cenușă fierbinte.
- Curățați scările cu foarte mare atenție.
- Nu utilizați fără filtre montate.
- Dacă aspiratorul nu funcționează corect sau a fost scăpat pe jos, deteriorat, lăsat afară sau scăpat în apă, retrimiteți-l la un centru de service sau distribuitor.
- Dacă din aparat se scurge spumă sau lichid, opriți imediat aparatul.
- Aspiratorul nu poate fi utilizat ca pompă de apă. Aspiratorul este destinat pentru aspirarea amestecurilor de aer și apă.
- Conectați aspiratorul la o sursă de alimentare electrică împământată corect. Priza și cablul prelungitor trebuie să aibă un conductor de protecție în stare de funcționare.
- Asigurați ventilarea corespunzătoare la locul de lucru.
- Nu utilizați aspiratorul ca scară mobilă sau scară pliantă. Aspiratorul se poate răsturna și deteriora. Pericol de rănire.

### 1.9 Aparate cu izolație dublă\*



#### ATENȚIE



- Utilizați doar conform descrierii din acest manual și numai cu accesoriile recomandate de producător.
- ÎNAINTE DE A INTRODUCE ȘTECHERUL ASPIRATORULUI ÎN PRIZĂ, verificați plăcuța tehnică de pe aspirator, pentru a verifica dacă tensiunea nominală se încadrează în toleranța de 10 % față de tensiunea disponibilă.
- Acest aparat este dotat cu izolație dublă. Utilizați doar piese de schimb identice. Consultați instrucțiunile privind lucrările de service la aparatele cu izolație dublă.

Într-un aparat cu izolație dublă sunt furnizate două sisteme de izolație în loc de împământare. Un aparat cu izolație dublă nu dispune de împământare și nu trebuie adăugat niciun mijloc de împământare la acesta. Lucrările de service la aparatele cu izolație dublă necesită atenție deosebită și cunoașterea sistemului și trebuie efectuate doar de personal de service calificat. Piesele de schimb pentru un aparat cu izolație dublă trebuie să fie identice cu piesele pe care le înlocuiesc. Un aparat cu izolație dublă este marcat cu cuvintele „DOUBLE INSULATION” (izolație dublă) sau „DOUBLE INSULATED” (dublă izolat). De asemenea, simbolul (pătrat în pătrat) poate fi utilizat pe produs.

Aparatul este echipat cu un cablu proiectat special care, dacă este deteriorat, trebuie să fie înlocuit cu un cablu de același tip. Acesta este disponibil la

centrele de service și distribuitorii autorizați și trebuie instalat de personal calificat.

## 2 Riscuri

### 2.1 Componentele electrice

#### PERICOL



Secțiunea superioară a aspiratorului conține componente sub tensiune. Contactul cu componentele sub tensiune conduce la vătămări corporale grave sau chiar fatale.

- Nu pulverizați niciodată apă pe porțiunea superioară a aspiratorului.

#### PERICOL



Șoc electric din cauza cablului de conectare la rețeaua electrică.

Atingerea unui cablu defect de conectare la rețeaua electrică poate cauza vătămări corporale grave sau chiar fatale.

- Nu deteriorați cablul de alimentare cu curent electric (de ex. trecând peste el cu mașina, trăgând de el sau strivindu-l).
- Verificați periodic cablul de alimentare cu energie electrică pentru a vă asigura că acesta nu este deteriorat și că nu prezintă semne de uzură.
- În cazul în care cablul electric este deteriorat, acesta trebuie înlocuit de către un distribuitor autorizat Nilfisk sau de către o persoană cu calificare similară, pentru a evita orice risc.
- Cablul de alimentare electrică nu trebuie înfășurat niciodată în jurul degetelor sau a oricărei părți a corpului operatorilor.

#### ATENȚIE



Priza aparatului.\*

Priza aparatului este destinată doar în scopurile definite în instrucțiunile de utilizare. Conectarea diferitelor aparate poate cauza deteriorarea.

- Înainte de conectarea unui aparat, opriți întotdeauna aspiratorul și aparatul care va fi conectat.
- Citiți instrucțiunile de utilizare a aparatului care va fi conectat și respectați notele de siguranță incluse în acestea.

#### ATENȚIE



Deteriorare cauzată de tensiunea de alimentare nepotrivită.

Aparatul poate fi deteriorat, ca urmare a conectării acestuia la o tensiune de alimentare nepotrivită.

- Asigurați-vă că tensiunea indicată pe plăcuța aparatului corespunde cu tensiunea

rețelei locale de alimentare cu curent electric.

### 2.2 Aspirarea lichidelor

#### ATENȚIE



Aspirarea lichidelor.

Nu aspirați lichide inflamabile.

- Înainte ca lichidele să fie aspirate, îndepărtați întotdeauna sacul filtrului / sacul pentru deșeuri și verificați dacă plutitorul sau limita nivelului apei funcționează corect.
- Este recomandată utilizarea unui element de filtrare separat sau unei site de filtrare separate.
- Dacă apare spumă, opriți imediat lucrul și goliți rezervorul.

### 2.3 Materiale periculoase

#### AVERTISMENT



Materiale periculoase.

Aspirarea de materiale periculoase poate cauza rănirea gravă sau chiar moartea.

- Următoarele materiale nu trebuie aspirate cu aspiratorul:
- praf periculos
- materiale fierbinți (țigări aprinse, cenușă fierbinte etc.)
- lichide inflamabile, explozive, agresive (de ex., petrol, solvenți, acizi, alcalii, etc.)
- pulbere inflamabilă, explozivă (de ex., pulbere de magneziu sau de aluminiu etc.)

### 2.4 Piese de schimb și accesorii

#### ATENȚIE



Piese de schimb și accesorii.

Utilizarea pieselor de schimb și accesorilor care nu sunt originale poate afecta siguranța aparatului.

- Utilizați doar piese de schimb și accesorii de la Nilfisk-ALTO.
- Utilizați doar periile furnizate cu aspiratorul sau specificate în manualul de utilizare.

### 2.5 Golirea rezervorului de impurități

#### ATENȚIE



Aspirarea de materiale periculoase pentru mediu.

Materialele aspirate pot prezenta un pericol pentru mediu.

- Eliminați impuritățile în conformitate cu reglementările legale.

### 2.6 În atmosferă explozivă sau inflamabilă

#### ATENȚIE



Acest aparat nu este potrivit pentru utilizarea în atmosfere explozive sau inflamabile sau

unde există probabilitatea producerii unor astfel de atmosfere, ca urmare a prezenței de lichide volatile sau gaze sau vapori inflamabili.

## 2.7 Funcția de suflare.

### ATENȚIE



Aspiratorul este prevăzut cu o funcție de suflare. Nu suflați aerul de ieșire la întâmplare în spații închise. Folosiți funcția de suflare doar cu un furtun curat. Praful poate fi periculos pentru sănătate.

## 3 Comandă/Funcționare

### 3.1 Pornirea și funcționarea aparatului

Comutatorul electric trebuie să fie oprit (în poziția 0). Verificați dacă filtrele adecvate sunt instalate în aparat. Apoi, conectați tubul de aspirare la orificiul de aspirare de pe aparat împingând furtunul înainte, până când acesta este fixat bine pe orificiu. Apoi, conectați cele două tuburi cu mânerul furtunului, răsuciți tuburile pentru a vă asigura că sunt montate corect. Atașați un cap de aspirare adecvat la tub. Alegeți capul de aspirare în funcție de tipul de material care va fi aspirat. Conectați ștecherul la o priză electrică adecvată. Aduceți comutatorul electric în poziția 1, pentru a porni motorul.



Apăsați I: Activați aparatul  
Apăsați O: Opriți aparatul



Apăsați I: Activați aparatul  
Apăsați O: Opriți aparatul  
Apăsați P: Activați funcționarea Pornire/  
Oprire automată



Apăsați I: Activați aparatul - rotiți la dreapta pentru controlul vitezei  
Apăsați O: Opriți aparatul  
Apăsați P: Activați funcționarea Pornire/  
Oprire automată - rotiți la stânga pentru controlul vitezei

### 3.2 Funcționarea cu Pornire/Oprire automată pentru scule electrice\*

O priză cu contact de împământare este integrată în aspirator. O sculă electrică externă poate fi conectată la aceasta.

Aspiratorul poate fi porni și oprit de scula electrică conectată. Murdăria este aspirată imediat din sursa de praf.

Pentru a respecta reglementările, trebuie conectate doar scule aprobate care produc praf.

Consumul maxim de energie electrică al aparatului electric este declarat în secțiunea „Specificatii”.

Înainte de a trece comutatorul în poziția  asigurați-vă că scula conectată la priza aparatului este oprită.

### 3.3 Înainte de aspirarea umedă

#### ATENȚIE



Aparatul este echipat cu un sistem de flotare care oprește debitul de aer prin aparat, atunci când este atins nivelul maxim de lichid. La momentul respectiv veți remarca o schimbare a zgomotului motorului și veți observa că puterea de aspirare scade. Atunci când are loc acest lucru, opriți aparatul. Deconectați aparatul de la priză. Nu aspirați niciodată lichid fără supapa de flotare montată.

### 3.4 Golirea după aspirarea umedă

Înainte de a goli containerul, deconectați aspiratorul de la priză. Trageți tubul afară din orificiul de intrare pentru a-l deconecta. Eliberați mecanismul de blocare trăgând spre exterior, astfel încât partea superioară a motorului să fie eliberată. Scoateți partea superioară a motorului de pe container. Goliți și curățați întotdeauna containerul și sistemul de flotare după aspirarea de lichide. Nu aspirați niciodată lichid fără sistemul de flotare și filtrul instalat în aparat. Goliți prin înclinarea containerului spre înapoi și turnați lichidul într-o scurgere din podea sau similară.

Puneți la loc partea superioară a motorului pe container. Fixați partea superioară a motorului cu mecanismele de blocare.

### 3.5 Golirea după aspirarea uscată

Scoateți ștecherul din priză, înainte de golire după aspirarea uscată. Verificați filtrele și sacul de praf în mod regulat. Eliberați mecanismul de blocare trăgând spre exterior, astfel încât partea superioară a motorului să fie eliberată. Scoateți partea superioară a motorului de pe container.

**Filtru cartuș:** Pentru a curăța filtrul, puteți să îl scuturați, periați sau spălați. Așteptați până când este uscat, înainte de a-l reutiliza.

**Sac de praf:** verificați sacul, pentru a observa gradul de umplere. Înlocuiți sacul de praf, dacă este necesar. Scoateți sacul vechi. Sacul nou este montat prin introducerea piesei din carton cu membrană din cauciuc prin orificiul de intrare a aspiratorului. Asigurați-vă că membrana din cauciuc trece după proeminența de la orificiul de intrare a aspiratorului.

După golire: Închideți partea superioară a motorului pe compartiment și fixați partea superioară a motorului cu mecanismele de blocare. Nu aspirați niciodată material uscat fără filtrul cu cartuș și sacul de praf montate în aparat. Eficiența aspiratorului depinde de dimensiunea și calitatea filtrului și a sacului de

praf. Prin urmare - utilizați doar filtre și saci de praf originali.

### 3.6 Sistemul de curățare Push & Clean

Aparatul este echipat cu sistem semi-automat de curățare a filtrului. Sistemul de curățare Push & Clean. Sistemul de curățare a filtrului trebuie acționat cel târziu atunci când performanța de aspirare nu mai este suficientă. Utilizarea periodică a funcției de curățare a filtrului crește durata de viață a filtrului.

## 4 După utilizarea aspiratorului

### 4.1 După utilizare

Scoateți ștecherul din priză, atunci când aparatul nu este utilizat. Înfășurați cablul, începând de la aparat. Cablul de alimentare poate fi înfășurat pe partea superioară a motorului sau pe container. Unele variante dispun de locașuri speciale de depozitare pentru accesorii.

### 4.2 Transport

- Înainte de a transporta rezervorul de colectare, închideți toate mecanismele de blocare.
- Nu înclinați aspiratorul, dacă există lichid în rezervorul de colectare.
- Nu utilizați un cârlig de macara pentru a ridica aspiratorul.

### 4.3 Depozitare

- Depozitați aparatul în locuri uscate, ferite de ploaie și îngheț.
- Aparatul trebuie depozitat doar în interior.

### 4.4 Reciclarea aspiratorului

Aparatele scoase din uz trebuie făcute inutilizabile.

1. Scoateți aparatul din priză.
2. Tăiați cablul de alimentare.
3. Nu aruncați aparatele electrice împreună cu gunoiul menajer.



Conform Directivei europene 2012/19/EU privind aparatele electrice și electronice vechi, echipamentele electrice uzate trebuie colectate separat și reciclate ecologic.

## 5 Întreținere

### 5.1 Lucrările de service și inspecțiile periodice

Lucrările de service și inspecțiile periodice ale aparatului trebuie efectuate doar de către personal calificat în mod adecvat, în conformitate cu legislația și reglementările relevante. În special, testele electrice pentru continuitatea împământării, rezistența izolației și starea cablului flexibil trebuie verificate frecvent. În cazul oricărui defect, aparatul TREBUIE scos din funcțiune, verificat complet și reparat de către un tehnician de service autorizat.

### 5.2 Întreținere

Scoateți ștecherul din priză, înainte de efectuarea întreținerii. Înainte de a utiliza aparatul, asigurați-vă că frecvența și tensiunea afișate pe plăcuța tehnică sunt conforme cu tensiunea rețelei de alimentare electrică.

Aspiratorul este conceput pentru folosire în regim intensiv. În funcție de numărul orelor de funcționare, filtrul de praf trebuie înlocuit. Păstrați curățenia aspiratorului cu o cârpă uscată și o cantitate mică de spray pentru lustruire.

Pentru detalii privind service-ul postvânzare contactați furnizorul dumneavoastră sau reprezentantul de service al Nilfisk-ALTO pentru țara dvs. A se vedea verso.

## 6 Informații suplimentare

### 6.1 Declarația de conformitate CE

 Declarație de conformitate	
Produs:	Aspirator cu funcționare umedă și uscată
Tip:	AERO 26, AERO 31
Construcția acestui aparat corespunde următoarelor reglementări specifice:	Directiva Mașini 2006/42/CE - CE Directiva CEM 2004/108/CE - CE Directiva RoHS 2011/65/CE - CE
Standarde armonizate aplicate:	EN 60335-1:2012, EN 60335-2-69:2012, EN 55014-1:2006+A1+A2, EN 55014-2:1997+A1+A2, EN 61000-3-2:2006+A1+A2, EN 61000-3-3:2008
Standarde internaționale și specificații tehnice aplicate:	IEC 60335-2-69:2012 IEC 60335-1:2010
Numele și adresa persoanei autorizate să completeze fișa tehnică:	Anton Sørensen, Senior Vice President – Global R&D Nilfisk A/S Banemarksvej 58, DK-2605 Broendby
Identitatea și semnătura persoanei împuternicite să întocmească declarația în numele producătorului:	 Anton Sørensen, Senior Vice President – Global R&D Nilfisk A/S Banemarksvej 58, DK-2605 Broendby
Locul și data declarației:	Hadsund 11-03-2015

Pentru Japonia, produsul este conform cu IEC 60335-1:2001 & IEC 60335-2-2:2002

### 6.2 Specificații

AERO 26, AERO 31 INOX													
		EU				GB		CH		FR	AU / NZ	US	
		26-01	26-21	26-2L	31-21	26-21	26-21	26-2L	31-21	26-21	26-21	26-21	31-21
Tensiune posibilă	V	220-240V	220-240V	220-240V	220-240V	230V	110V	220-240V	220-240V	220-240V	220-240V	120	120
Putere P <sub>iec</sub>	W	1000	1000	1200	1000	1000	1000	1200	1000	1000	1000	1000	1000
Sarcină conectată pentru priza aparatului	W	-	2600 / 1300*	2400 / 1100*	2600 / 1300*	1900	750	1100	1300	2600	1300	400	400
Frecvență rețea	Hz	50/60	50/60	50/60	50/60	50/60	50/60	50/60	50/60	50/60	50/60	50/60	50/60
Siguranță	A	16 / 10*	16 / 10*	16 / 10*	16 / 10*	13	16	10	10	16	10	15	15
Grad de protecție (umezeală, praf)		IP24											
Clasă de protecție (electrică)		II 	I	I	I	I	I	I	I	I	I	I	I
Debit de aer	l/min m <sup>3</sup> /h	3600 216	3600 216	3700 220	3600 216	3600 216	3600 216	3700 220	3600 216	3600 216	3600 216	3600 216	3600 216
Vacuum	kPa	21	21	23,5	21	21	21	23,5	21	21	21	21	21
Nivel de presiune sonoră, 1 m, EN 60704-1	dB(A)+/-2	72											
Nivelul de zgomot în timpul funcționării	dB(A)+/-2	64											
Vibrații ISO 5349	m/s <sup>2</sup> +/-1	<1,5											
Greutate	kg	9	9	9	10,5	9	9	9	10,5	9	9	9	10,5

\* DK

Specificațiile și detaliile pot fi modificate fără înștiințare prealabilă.

## Кратко ръководство

### Кратко картинно ръководство

Краткото картинно ръководство е предназначено да ви помогне, когато стартирате, използвате или съхранявате уреда. Ръководството е разделено на 4 секции, представени чрез следните символи:



#### Преди да стартирате

**1A** - Разопаковане на принадлежностите

**2A** - Поставяне на филтърната торбичка

**3A** - Поставяне на маркуча

**4A** - Фиксиране на тръбата

**5A** - Място на принадлежностите



#### Управление / Работа

**1B** - Изпразване на контейнера

**2B** - Функция за издухване

**3B** - Натискане и почистване

**4B** - Съхранение на кабела

**5B** - Съхранение на маркуча



#### Свързване на електрически уреди

**1C** - Електрически инструмент



#### Смяна на:

**1D** - Смяна на филтърната торбичка

**2D** - Смяна на филтъра

**\*) Допълнителни принадлежности / Опциите зависят от модела**

## Съдържание

<b>1</b>	<b>Важни инструкции за безопасност ...</b>	<b>143</b>
1.1	Символи, с които се обозначават инструкциите.....	143
1.2	Указания за употреба.....	143
1.3	Предназначение и употреба.....	143
1.4	Електрически връзки.....	143
1.5	Удължителен кабел.....	143
1.6	Гаранция.....	143
1.7	Изпитвания и одобрения.....	144
1.8	Важни предупреждения.....	144
1.9	Двойно изолирани уреди*.....	144
<b>2</b>	<b>Risks .....</b>	<b>145</b>
2.1	Електрически компоненти.....	145
2.2	Засмукване на течности.....	145
2.3	Опасни материали.....	145
2.4	Резервни части и принадлежности ..	145
2.5	Изпразване на контейнера за боклук	145
2.6	В експлозивна или запалима атмосфера.....	146
2.7	Функция за издухване.....	146
<b>3</b>	<b>Управление / Работа .....</b>	<b>146</b>
3.1	Стартиране и спиране на уреда.....	146
3.2	Функция за автоматично включване/ изключване за електрически инструменти*.....	146
3.3	Преди мокро почистване.....	146
3.4	Изпразване след мокро почистване ..	146
3.5	Изпразване след сухо почистване.....	146
3.6	Натискане и почистване.....	147
<b>4</b>	<b>След използване на уреда за почистване .....</b>	<b>147</b>
4.1	След употреба.....	147
4.2	Транспортиране.....	147
4.3	Съхранение.....	147
4.4	Рециклиране на уреда за почистване	147
<b>5</b>	<b>Поддръжка .....</b>	<b>147</b>
5.1	Периодично техническо обслужване и инспекция.....	147
5.2	Поддръжка.....	147
<b>6</b>	<b>Допълнителна информация .....</b>	<b>148</b>
6.1	ЕС декларация за съответствие.....	148
6.2	Спецификации.....	148



# 1 Важни инструкции за безопасност



Настоящият документ съдържа информация за безопасност, приложима за уреда, заедно с кратко ръководство. Преди да включите прахосмукачката за първи път, прочетете внимателно това ръководство. Запазете инструкциите за бъдещи справки.

## Допълнителна помощ

Допълнителна информация за уреда можете да намерите на нашия уебсайт [www.nilfisk-alto.com](http://www.nilfisk-alto.com). За допълнителни запитвания се свържете с представител на сервиз на Nilfisk-ALTO, отговарящ за вашата страна. Виж обратната страна на документа.

### 1.1 Символи, с които се обозначават инструкциите

#### ОПАСНОСТ



Опасност, която води директно до тежки или необратими наранявания, или дори смърт.

#### ПРЕДУПРЕЖДЕНИЕ



Опасност, която може да доведе до тежки наранявания или дори смърт.

#### ВНИМАНИЕ



Опасност, която може да доведе до леки наранявания и повреда.

### 1.2 Указания за употреба

Уредът трябва:

- да се използва само от лица, които са инструктирани относно правилното му използване и на които конкретно е възложено да работят с него
- да се използва само под надзор
- Този уред не е предназначен за ползване от лица (включително деца) с ограничени физически, сензорни или умствени способности, или лица без необходимия опит или познания.
- Уверете се, че децата не играят с уреда.
- Не използвайте опасни техники за работа.
- Никога не използвайте прахосмукачката без филтър.
- Изключете уреда и прекъснете връзката му с електрозахранването в следните ситуации:
  - преди почистване и обслужване
  - преди смяна на компоненти
  - преди промяна в експлоатацията на уреда

- ако се появи пяна или теч
- Освен работните инструкции и съответните разпоредби за предпазване от нещастни случаи, валидни за съответната страна, спазвайте признатите разпоредби за безопасност и правилна употреба.

### 1.3 Предназначение и употреба

Тази прахосмукачка е предназначена, разработена и интензивно тествана за ефикасна и безопасна експлоатация, при правилна поддръжка и употреба в съответствие със следните инструкции. Тази прахосмукачка може да се използва за почистване на търговски обекти и в домакинството. Нещастни случаи, причинени от неправилна употреба на уреда, могат да се избегнат само от тези, които я ползват. ПРОЧЕТЕТЕ И СПАЗВАЙТЕ ИНСТРУКЦИИТЕ ЗА БЕЗОПАСНОСТ.

Уредът е подходящ за събиране на сух, незапалим прах и течности.

Всяка друга употреба се счита за неправилна. Производителят не носи отговорност за вреди, причинени от подобна употреба. Рискът в такива случаи се поема единствено от клиента. Правилната употреба включва правилна експлоатация, обслужване и ремонт съгласно изискванията на производителя.

### 1.4 Електрически връзки

1. Препоръчва се прахосмукачката да бъде свързана през изключвател на остатъчен ток.
2. Подредете добре електрическите части (контакти, щепсели и куплунги) и положете удължителния кабел така, че да се запази класът на защита.
3. Конекторите и куплунгите на захранващите и удължителните кабели трябва да се непромокаеми.

### 1.5 Удължителен кабел

1. Като удължителен кабел може да се използва само версията, посочена от производителя или такъв с по-високо качество.
2. Когато използвате удължителен кабел, проверете минималното сечение на кабела:

Дължина на кабела	Сечение	
	< 16 A	< 25 A
до 20 м	1,5 мм <sup>2</sup>	2,5 мм <sup>2</sup>
20 до 50 м	2,5 мм <sup>2</sup>	4,0 мм <sup>2</sup>

### 1.6 Гаранция

Нашите общи търговски условия са приложими по отношение на гаранцията. Неупълномощени промени по уреда, употребата на неправилни четки и употребата на уреда по различен от предназначението му начин, осво-

бождават производителя от всякаква отговорност относно последвали щети.

### 1.7 Изпитвания и одобрения

Трябва да се извършат електрически тестове в съответствие с разпоредбите на регламента за безопасност EN 62638.

Праховсмукачката е одобрена съгласно IEC/EN 60335-2-69.

### 1.8 Важни предупреждения

#### ПРЕДУПРЕЖДЕНИЕ



- За да намалите риска от пожар, електрически удар или нараняване, преди употреба прочетете и следвайте инструкциите и знаците за безопасност. Тази праховсмукачка е проектирана да работи безопасно, когато се използва по предназначение. Ако се повредят електрически или механични части, праховсмукачката и / или повредените аксесоари трябва да се подменят в оторизиран сервиз или от производителя преди употреба, за да се избегнат още повреди или физическо нараняване на този, който използва уреда.
- Не оставяйте машината включена. Изключете я от контакта, когато не я използвате и преди поддръжка.
- Не използвайте с повреден кабел или щепсел. При изключване хващайте щепсела, а не кабела. Не пипайте щепсела или праховсмукачката с мокри ръце. Изключете всички контролни механизми, преди да извадите щепсела от контакта.
- Не издърпвайте или носете уреда за кабела, не използвайте кабела за дръжка, не го затискайте при затваряне на врата или не опъвайте кабела около остри ръбове или ъгли. Не плъзгайте праховсмукачката върху кабела. Пазете кабела от горещи повърхности.
- Пазете косата си, широки дрехи, пръсти и всички части на тялото далеч от отвори и движещи се части. Не поставяйте предмети в отворите и не използвайте уреда с блокирани отвори. Пазете отворите от прах, мъх, косми и други предмети, които биха намалили силата на въздушния поток.
- Уредът не е подходящ за събиране на опасен прах.
- Не го използвайте за събиране на запалими или избухливи течности, например бензин, нито в зони, в които може да има такива.
- Не обирайте с уреда нищо, което гори или пуши, например цигари, кибрити

или гореща пепел.

- Бъдете изключително внимателни, когато почиствате стълби.
- Не използвайте без закрепени филтри.
- Ако праховсмукачката не работи правилно или е била изпускана, повредена, оставена на открито или потапяна във вода, върнете я в сервизен център или търговски обект.
- Ако от уреда излиза пяна или течност, незабавно го изключете.
- Праховсмукачката не може да се използва като водна помпа. Праховсмукачката е предназначена за почистване със смес от въздух и вода.
- Свържете праховсмукачката с правилно заземен източник на напрежение. Интегрираният електрически контакт и удължителният кабел трябва да имат работещ защитен проводник.
- Осигурете добра вентилация на работното място.
- Не използвайте праховсмукачката като стълба или стъпало. Може да се преобърне и повреди. Опасност от нараняване.

### 1.9 Двойно изолирани уреди\*

#### ВНИМАНИЕ



- Да се използва само както е описано в ръководството и само с препоръчаните от производителя крепежни елементи.
- ПРЕДИ ДА ВКЛЮЧИТЕ ПРАХОСМУКАЧКАТА, проверете фабричната табелка на уреда, за да се убедите, че номиналното напрежение е в рамките на 10% от напрежението в електропреносната мрежа.
- Този уред се предлага с двойна изолация. Използвайте само идентични резервни части. Вижте указанията за обслужване на уреди с двойна изолация.

При двойно изолираните уреди има две системи за изолация вместо заземяване. Към уредите с двойна изолация няма средства за заземяване, нито е необходимо да се добавят подобни средства. Обслужването на уреди с двойна изолация изисква специални грижи и познаване на системата и трябва да се извършва от квалифициран персонал. Резервните части за уреди с двойна изолация трябва да са идентични с частите, с които ще се подменят. Уредът с двойна изолация е маркиран с думите „ДВОЙНА ИЗОЛАЦИЯ“ или „ДВОЙНО ИЗОЛИРАН“. Символът (квадрат в квадрата) също може да се използва върху продукта.

Уредът е оборудван със специално проектиран кабел, който ако се повреди, трябва да се подмени с кабел от същия тип. Такъв тип кабел може да се намери в оторизирани сервизни центрове и търговски обекти и трябва да се монтира от обучен персонал.

## 2 Risks

### 2.1 Електрически компоненти

#### ОПАСНОСТ



Горната част на прахосмукачката съдържа електрически компоненти под напрежение. Контактът с компоненти под напрежение води до сериозни или животозастрашаващи наранявания.

- Не допускате пръскане на вода върху горната част на прахосмукачката.

#### ОПАСНОСТ



Електрически удар поради повреден захранващ кабел.

Докосването на повреден захранващ кабел може да доведе до сериозни или дори животозастрашаващи наранявания.

- Не повреждайте захранващия кабел (напр. с колелцата на уреда, с дърпане или смачкване).
- Редовно проверявайте дали захранващият кабел не е повреден и дали не показва признаци на остаряване.
- Ако електрическият кабел е повреден, той трябва да бъде заменен от оторизиран дистрибутор на Nilfisk или друго квалифицирано лице, за да се избегне опасност.
- В никакъв случай захранващият кабел не трябва да се увива около пръстите или други части от тялото на оператора.

#### ВНИМАНИЕ



Електрически контакт.\*

Електрическият контакт е предназначен само за целите, дефинирани в инструкциите за експлоатация.

Свързването на различни от дефинираните уреди може да доведе до повреда.

- Преди включване на уред, винаги изключвайте прахосмукачката и уреда, който ще свързвате.
- Прочетете инструкциите за експлоатация на уреда, който ще свързвате, и спазвайте бележките за безопасност в тях.

#### ВНИМАНИЕ



Повреда поради неподходящо захранващо напрежение.

Уредът може да се повреди в резултат на свързването му с неподходящо захранващо напрежение.

- Убедете се, че работното напрежение, указано върху фабричната табелка, съответства на напрежението в местната електроразпределителна мрежа.

### 2.2 Засмукване на течности

#### ВНИМАНИЕ



Засмукване на течности.

Не засмуквайте запалими течности

- Преди засмукване на течности, винаги отстранявайте филтърната торбичка/торбичката за отпадъци и проверявайте дали поплавъкът или ограничението за ниво на водата функционира правилно.
- Препоръчва се използването на отделен филтърен елемент или филтърен екран.
- Ако се появи пяна, спрете незабавно и изпразнете резервоара.

### 2.3 Опасни материали

#### ПРЕДУПРЕЖДЕНИЕ



Опасни материали.

Засмукването на опасни материали може да доведе до тежки и дори животозастрашаващи наранявания

- С прахосмукачката не трябва да се засмукват следните материали:
- опасен прах
- горещи предмети (неизгасени цигари, гореща пепел и др.)
- запалими, експлозивни и агресивни течности (например петрол, разтворители, киселини, основи и др.)
- запалим и експлозивен прах (например магнезиев или алуминиев прах и др.)

### 2.4 Резервни части и принадлежности

#### ВНИМАНИЕ



Резервни части и принадлежности.

Използването на неоригинални резервни части и принадлежности може да наруши безопасността на уреда.

- Използвайте само части и принадлежности от Nilfisk-ALTO.
- Използвайте само четките, предоставени с прахосмукачката или посочени в ръководството за експлоатация.

### 2.5 Изпразване на контейнера за боклук

#### ВНИМАНИЕ



Събиране на екологично опасни материали.

Събраните материали може да представляват опасност за околната среда.

\*) Допълнителни принадлежности / Опциите зависят от модела

- Изхвърляйте боклука в съответствие със законовите разпоредби.

## 2.6 В експлозивна или запалима атмосфера

### ВНИМАНИЕ



Тази машина не е подходяща за употреба в експлозивна или запалима атмосфера или където има условия за създаване на такава атмосфера - от наличието на летливи течности или запалим газ или изпарения.

## 2.7 Функция за издухване.

### ВНИМАНИЕ



Праховсмукачката има функция за издухване на въздух. Не издухвайте изходящия въздух безцелно в затворени помещения. Използвайте функция за издухване само за чист маркуч. Прахът може да е опасен за здравето.

## 3 Управление / Работа

### 3.1 Стартиране и спиране на уреда

Проверете дали електрическият ключ е изключен (позиция 0). Проверете дали в уреда са монтирани подходящите филтри. След това свържете засмукващия маркуч към отвора за засмукване на уреда, като натиснете маркуча навътре, докато прилепне плътно в отвора. След това свържете двете тръби с дръжката на маркуча, завъртете тръбите, за да сте сигурни, че са поставени правилно. Поставете подходящ накрайник към тръбата. Изберете накрайника в зависимост от типа материал, който ще обирате с уреда. Включете щепсела в подходящ електрически контакт. Поставете електрическия ключ на позиция 1, за да стартирате мотора.



Натиснете I: активиране на машината  
Натиснете 0: спиране на машината



Натиснете I: активиране на машината  
Натиснете 0: спиране на машината  
Натиснете : активиране на функцията за автоматично включване/изключване



Натиснете I: активиране на машината  
завъртете по часовниковата стрелка за управление на скоростта  
Натиснете 0: спиране на машината  
Натиснете : активиране на функцията за автоматично включване/изключване - завъртете обратно на часовниковата стрелка за управление на скоростта

### 3.2 Функция за автоматично включване/изключване за електрически инструменти\*

Гнездо с електрически контакт е интегрирано в праховсмукачката. В него може да се свърже външен електрически инструмент.

Праховсмукачката може да се включва и изключва от свързания електрически инструмент. Мръсотията се събира незабавно от източника на прах. За съответствие с разпоредбите трябва да се включват само одобрените инструменти, произвеждащи прах.

Максималното потребление на енергия на свързания електрически уред е посочено в раздел „Спецификации“.

Преди да поставите превключвателя в позиция , се уверете, че инструментът, свързан към интегрирания електрически контакт, е изключен.

### 3.3 Преди мокро почистване

#### ВНИМАНИЕ

Уредът е оборудван с поплавъчна система, която изключва въздушния поток през машината, когато е достигнато максимално допустимото ниво. Ще забележите значителна промяна в звука от мотора и ще установите, че всмукателната сила е намаляла. Когато това стане, изключете уреда. Извадете щепсела от контакта. Никога не събирайте течности, без да сте монтирали поплавъчното тяло.

### 3.4 Изпразване след мокро почистване

Преди да изпразните контейнера, изключете праховсмукачката от контакта. Откачете маркуча от отвора му, като го издърпате навън. Освободете ключалката, като издърпате долните части навън, така че да освободите капака на мотора. Вдигнете нагоре капака на мотора от контейнера. Винаги изпразвайте и почиствайте контейнера и поплавъчната система след обирание на течности. Никога не събирайте течности, без да сте монтирали поплавъчната система и филтъра. Изпразнете контейнера, като го наклоните назад и излеете течностите в сифона на пода или друго подходящо място.

Сложете капака на мотора върху контейнера. Затворете капака на мотора с ключалките.

### 3.5 Изпразване след сухо почистване

Извадете щепсела от контакта, преди да започнете изпразване след сухо почистване. Редовно проверявайте филтрите и торбичката за прах. Освободете ключалката, като издърпате долните части навън, така че да освободите капака на мотора. Вдигнете нагоре капака на мотора от контейнера.

**Филтърна касета:** За почистване на филтъра можете да го изтърсите, изчеткате или измиете. Изчакайте докато изсъхне, преди да го ползвате пак.

**Торбичка за прах:** проверете торбичката, за да гарантирате фактора за запълване. Ако е необходимо, подменете торбичката за прах. Отстранете старата торбичка. Новата торбичка се поставя като се прокара парчето картон с гумената мембрана през входа на вакуумния елемент. Уверете се, че гумената мембрана преминава покрай издатината на входа на вакуумния елемент.

След изпразване: Затворете капака на мотора към контейнера и обезопасете мотора с ключалките. Никога не извършвайте сухо почистване, без да сте поставили филтърна касета и торбичка за прах. Смукателната ефективност на прахосмукачката зависи от размера и качеството на филтъра и торбичката за прах. Затова използвайте само оригинален филтър и торбички за прах.



### 3.6 Натискане и почистване

Машината е оборудвана с полуавтоматична система за почистване на филтъра. Натискане и почистване Системата за почистване на филтъра трябва да се задейства най-накрая, когато ефективността на почистване вече не е достатъчна. Редовната употреба на функцията за почистване на филтъра увеличава издръжливостта на филтъра.

## 4 След използване на уреда за почистване

### 4.1 След употреба

Извадете щепсела от контакта, когато уредът не се използва. Навийте кабела, като започнете от уреда. Кабелът за захранване може да бъде навит около капака на мотора или върху контейнера. При някои модели има специални места за съхранение на аксесоари.

### 4.2 Транспортиране

- Преди транспортиране на контейнера за отпадъци затворете всички ключалки.
- Не накланяйте уреда, ако в контейнера за отпадъци има течност.
- Не използвайте кука на кран за повдигане на уреда за почистване.

### 4.3 Съхранение

- Съхранявайте уреда на сухо място, защитено от дъжд и замръзване.
- Машината трябва да се съхранява само на закрито.

### 4.4 Рециклиране на уреда за почистване

Спрете да ползвате стария почистващ уред.

1. Изключете щепсела на уреда за почистване.
2. Отрежете захранващия кабел.
3. Не изхвърляйте електрическите уреди при битовите отпадъци.



Както е указано в Директива 2012/19/EU относно отпадъци от електрическо и електронно оборудване, бракуваното електрическо оборудване трябва да бъде събирано разделно и рециклирано екологично.

## 5 Поддръжка

### 5.1 Периодично техническо обслужване и инспекция

Периодичното техническо обслужване и инспекция на машината трябва да се извършва от персонал с подходяща квалификация, в съответствие с приложимите закони и разпоредби. По-специално периодично трябва да се извършват тестове на заземлението, устойчивост на изолацията и състояние на гъвкавия проводник. В случай на дефект, машината ТРЯБВА да се спре от експлоатация, цялостно да се прегледа и ремонтира от упълномощен сервизен техник.

### 5.2 Поддръжка

Преди поддръжка извадете щепсела от контакта. Преди използване на уреда се уверете, че указаните на табелката честота и напрежение съответстват на тези на напрежението в мрежата. Уредът за почистване е предназначен за непрекъснато натоварване при работа. В зависимост от броя на работните часове, филтърът за прах трябва се подновя. Поддържайте прахосмукачката чиста със суха кърпа и малко количество спрей за полиране.

За допълнителна информация относно следпродажбеното обслужване се обърнете към вашия търговец или представител на сервиз на Nilfisk-ALTO за вашата страна. Виж обратната страна на документа.

## 6 Допълнителна информация

### 6.1 ЕС декларация за съответствие

Декларация за съответствие	
Изделие:	Праховсмукачка за работа с мокри и сухи повърхности
Тип:	AERO 26, AERO 31
Конструкцията на уреда съответства на следните съотносими разпоредби:	Директива 2006/42/ЕО относно машините Директива 2004/108/ЕО относно електромагнитната съвместимост Директива за ограничение на опасните вещества (RoHS) 2011/65/ЕО
Приложени хармонизирани стандарти:	EN 60335-1:2012, EN 60335-2-69:2012, EN 55014-1:2006+A1+A2, EN 55014-2:1997+A1+A2, EN 61000-3-2:2006+A1+A2, EN 61000-3-3:2008
Приложени международни стандарти и технически спецификации:	IEC 60335-2-69:2012 IEC 60335-1:2010
Име и адрес на лицето, упълномощено да състави техническото досие:	Anton Sørensen, Senior Vice President – Global R&D Nilfisk A/S Banemarksvej 58, DK-2605 Broendby
Идентификация и подпис на лицето, упълномощено да съставя декларацията от името на производителя:	 Anton Sørensen, Senior Vice President – Global R&D Nilfisk A/S Banemarksvej 58, DK-2605 Broendby
Място и дата на съставяне на декларацията:	Hadsund 11-03-2015

За Япония продуктът отговаря на IEC 60335-1:2001 и IEC 60335-2-2:2002

### 6.2 Спецификации

AERO 26, AERO 31 INOX													
		EU				GB		CH		FR	AU / NZ	US	
		26-01	26-21	26-2L	31-21	26-21	26-21	26-2L	31-21	26-21	26-21	26-21	31-21
Възможно напрежение	V	220-240V	220-240V	220-240V	220-240V	230V	110V	220-240V	220-240V	220-240V	220-240V	120	120
Мощност P <sub>iec</sub>	W	1000	1000	1200	1000	1000	1000	1200	1000	1000	1000	1000	1000
Свързана мощност за електрически контакт	W	-	2600 / 1300*	2400 / 1100*	2600 / 1300*	1900	750	1100	1300	2600	1300	400	400
Честота на мрежата	Hz	50/60	50/60	50/60	50/60	50/60	50/60	50/60	50/60	50/60	50/60	50/60	50/60
Предпазител	A	16 / 10*	16 / 10*	16 / 10*	16 / 10*	13	16	10	10	16	10	15	15
Степен на защита (влага, прах)		IP24											
Клас на защита (електрическа)		II □	I	I	I	I	I	I	I	I	I	I	I
Въздушен поток	l/min m <sup>3</sup> /h	3600 216	3600 216	3700 220	3600 216	3600 216	3600 216	3700 220	3600 216	3600 216	3600 216	3600 216	3600 216
Всмукателна мощност	kPa	21	21	23,5	21	21	21	23,5	21	21	21	21	21
Ниво на звуковото налягане 1 m, EN 60704-1	dB(A)+/-2	72											
Ниво на шума при работа	dB(A)+/-2	64											
Вибрации съгласно ISO 5349	m/s <sup>2</sup> +/-1	<1,5											
Тегло	kg	9	9	9	10,5	9	9	9	10,5	9	9	9	10,5

\* DK

Спецификациите и детайлите подлежат на промяна без предварително уведомление.

## Краткое руководство

### Краткое иллюстрированное руководство

В данном кратком иллюстрированном руководстве приведены рекомендации по запуску, эксплуатации и хранению устройства. Руководство разделено на 4 раздела, каждому из которых соответствует определенный символ:

**A**



#### Подготовка пылесоса к работе

**1A** - Извлечение принадлежностей

**2A** - Установка мешочного фильтра

**3A** - Установка шланга

**4A** - Крепление трубы

**5A** - Размещение принадлежностей

**B**



#### Управление, использование

**1B** - Чистка мусоросборника

**2B** - Функция выдувания

**3B** - Система полуавтоматической очистки фильтра Push & Clean

**4B** - Хранение шнуров

**5B** - Хранение шланга

**C**



#### Подключение электрических устройств

**1C** - Электроинструменты

**D**



#### Замена деталей:

**1D** - Замена мешочного фильтра

**2D** - Замена фильтра

**\*) Дополнительные принадлежности/Опции в зависимости от модели**

## Содержание

<b>1</b>	<b>Важные инструкции по технике безопасности</b> .....	<b>150</b>
1.1	Обозначения указаний.....	150
1.2	Указания по использованию.....	150
1.3	Назначение и область применения... ..	150
1.4	Электрическое соединение.....	150
1.5	Удлинительный шнур .....	150
1.6	Гарантийные обязательства .....	150
1.7	Испытания и допуски.....	151
1.8	Важные предупреждения .....	151
1.9	Элементы с двойной изоляцией*.....	151
<b>2</b>	<b>Риски</b> .....	<b>152</b>
2.1	Электрооборудование .....	152
2.2	Сбор жидкостей .....	152
2.3	Опасные вещества .....	152
2.4	Запасные части и дополнительные принадлежности.....	153
2.5	Чистка мусоросборника .....	153
2.6	Использование в легко воспламеняемой и взрывоопасной среде .....	153
2.7	Функция выдува .....	153
<b>3</b>	<b>Управление, использование</b> .....	<b>153</b>
3.1	Запуск и эксплуатация устройства ..	153
3.2	Режим автоматического включения-выключения электроинструментов*	153
3.3	Перед влажной уборкой .....	153
3.4	Очистка после влажной уборки.....	153
3.5	Очистка после сухой уборки.....	154
3.6	Push & Clean.....	154
<b>4</b>	<b>После использования моечной машины</b> .....	<b>154</b>
4.1	После использования .....	154
4.2	Транспортировка .....	154
4.3	Хранение .....	154
4.4	Утилизация устройства.....	154
<b>5</b>	<b>Техническое обслуживание</b> .....	<b>155</b>
5.1	Регулярное техническое обслуживание и проверка .....	155
5.2	Техническое обслуживание .....	155
<b>6</b>	<b>Дополнительная информация</b> .....	<b>156</b>
6.1	Декларация о соответствии требованиям ЕС.....	156
6.2	Технические характеристики.....	156

# 1 Важные инструкции по технике безопасности



Нижеприведенные инструкции представляют информацию по безопасности, актуальную в контексте данного краткого руководства. Перед первым запуском пылесоса следует внимательно ознакомиться с содержанием этого руководства. Руководство должно быть сохранено для обращения к нему впоследствии.

## Техническая поддержка

Дополнительная информация доступна на нашем официальном сайте по адресу [www.nilfisk-alto.com](http://www.nilfisk-alto.com).

При возникновении вопросов обратитесь в представительство Nilfisk-ALTO в вашей стране. Смотрите на обратной стороне.

### 1.1 Обозначения указаний

#### ОПАСНО



Опасность, которая приводит к серьезным или неизлечимым травмам, либо к смерти.

#### ПРЕДУПРЕЖДЕНИЕ



Опасность, которая может привести к серьезным травмам или смерти.

#### ОСТОРОЖНО!



Опасность, которая может привести к менее серьезным травмам и повреждениям.

### 1.2 Указания по использованию

Устройство должно:

- использоваться только лицами, обученными правильному использованию устройства и получившими задание работать с устройством;
- работать под присмотром;
- Настоящее устройство не предназначено для использования лицами (включая детей) с ограниченными физическими, сенсорными или умственными способностями, имеющими недостаточный опыт и знания.
- Нельзя позволять детям играть с устройством.
- Разрешается применять только безопасные методы работы.
- Запрещено использовать пылесос без фильтра.
- выключите устройство и отключите его от сети в следующих случаях:
- перед чисткой и техническим обслуживанием;

- перед заменой компонентов;
- перед заменой насадок;
- при возникновении пены или утечке жидкости.

В дополнение к инструкциям по эксплуатации и местными правилами техники безопасности, необходимо соблюдать общепринятые требования по безопасности и надлежащему использованию.

### 1.3 Назначение и область применения

Данный пылесос спроектирован, собран и тщательно протестирован для обеспечения стабильной и безопасной работы при условии соблюдения следующих инструкций.

Данный пылесос предназначен для коммерческого и бытового использования. Для исключения несчастных случаев требуется обеспечить надлежащую эксплуатацию устройства использующим его лицом.

**НЕОБХОДИМО ПРОЧИТАТЬ УКАЗАНИЯ ПО ТЕХНИКЕ БЕЗОПАСНОСТИ И СЛЕДОВАТЬ ИМ.**

Данное устройство подходит для уборки сухой негорючей пыли и жидкостей.

Любое другое использование рассматривается как нецелевое. Производитель не несет ответственности за ущерб, возникший вследствие нецелевого использования устройства. Все риски, вытекающие из такого использования, ложатся исключительно на пользователя. Целевое использование подразумевает также надлежащую эксплуатацию, техническое обслуживание и ремонт в соответствии с указаниями производителя.

### 1.4 Электрическое соединение

1. Рекомендуется подключать пылесос через устройство защитного отключения.
2. Соблюдайте класс защиты при установке электротехнической части (розетки, штепсели и соединения) и прокладки удлинительного шнура.
3. Необходимо обеспечить водонепроницаемость всех наконечников и трубчатых зажимов сетевых и удлинительных шнуров.

### 1.5 Удлинительный шнур

1. Используйте только удлинительные шнуры, разрешенные производителем, или более высокого качества.
2. При использовании удлинительного шнура проверьте минимальные значения сечения:

Длина шнура	Сечение	
	< 16 А	< 25 А
до 20 м	1,5 мм <sup>2</sup>	2,5 мм <sup>2</sup>
20–50 м	2,5 мм <sup>2</sup>	4,0 мм <sup>2</sup>

### 1.6 Гарантийные обязательства

Гарантийные обязательства основаны на наших



общих правилах ведения коммерческой деятельности.

При несанкционированном изменении устройства, использовании непредназначенных щеток, а также использовании устройства не по назначению ответственность производителя за возникшие повреждения исключается.

### 1.7 Испытания и допуски

Электротехнические испытания должны быть проведены в соответствии с положениями стандарта EN 62638. Испытания должны проводиться регулярно, а также дополнительно после каждого ремонта или изменения сборки.

Данный пылесос полностью соответствует требованиям стандарта IEC/EN 60335-2-69.

### 1.8 Важные предупреждения

#### ПРЕДУПРЕЖДЕНИЕ



- Чтобы уменьшить опасность возгорания, поражения электрическим током и травм, необходимо читать указания по технике безопасности и предупреждающие надписи и следовать им. Этот пылесос не представляет опасности при использовании в соответствии с указаниями. В случае повреждения электрических или механических компонентов, чтобы избежать травм и повреждения устройства, перед дальнейшей эксплуатацией пылесос и (или) его аксессуары должны быть отремонтированы компетентными специалистами технической службы или изготовителем.
- Не оставляйте устройство включенным в сеть. Отключите устройство от сети по окончании эксплуатации или перед техническим обслуживанием.
- Нельзя использовать устройство с поврежденным шнуром или вилкой. При выключении из сети беритесь за его штепсель, а не за шнур. Не трогайте вилку или устройство мокрыми руками. Перед отключением от сети необходимо выключить все элементы управления.
- Нельзя тащить или носить устройство за шнур, использовать шнур вместо ручки, прищемлять шнур дверью или перегибать вокруг острых поверхностей или углов. Нельзя перемещать устройство по шнуру. Следует избегать соприкосновения шнура с горячими поверхностями.
- Следует избегать попадания волос, одежды, пальцев или других частей тела в отверстия и подвижные детали устройства. Запрещено помещать какие-либо объекты в отверстия или использовать устройство с перекрыты-

ми отверстиями. Следите, чтобы в отверстия не попадала пыль, волосы или другие объекты, способные замедлить воздушный поток.

- Это устройство не предназначено для сбора опасной пыли.
- Не используйте данное устройство для уборки горючих или легко воспламеняющихся жидкостей, топлива. Не применяйте его в местах их наличия.
- Не используйте данное устройство для уборки горящих или дымящихся предметов, включая сигареты, спички или горячую золу.
- Требуется особая осторожность при работе на лестнице.
- Нельзя использовать устройство без фильтров.
- Если устройство не работает надлежащим образом, падало с высоты, было повреждено, находилось на улице или попало в воду, следует обратиться в сервисный центр или к поставщику.
- При вытекании пены или жидкости устройство следует немедленно выключить и опорожнить бак.
- Нельзя использовать данный пылесос в качестве водяного насоса. Данный пылесос предназначен для уборки паровоздушных и водяных смесей.
- Необходимо обеспечить правильное заземление кабеля питания от сети. Штепсельная розетка и удлинительный шнур должны быть снабжены проводом защитного заземления.
- Необходимо обеспечить хорошую вентиляцию рабочего места.
- Не используйте пылесос в качестве лестницы или стремянки. Пылесос может опрокинуться и выйти из строя. Травмоопасно.

### 1.9 Элементы с двойной изоляцией\*



#### ОСТОРОЖНО!



- Использовать в соответствии с указаниями данного руководства и только с рекомендованными производителем аксессуарами.
- ПЕРЕД ВКЛЮЧЕНИЕМ ПЫЛЕСОСА В РОЗЕТКУ убедитесь, что номинальное напряжение на табличке с техническими данными не превышает 10 % доступного напряжения.
- Данное устройство поставляется с двойной изоляцией. Используйте только идентичные запасные детали. См. указания по обслуживанию устройств с двойной изоляцией.

В устройствах с двойной изоляцией заземление отсутствует. В этом случае монтировать заземление не требуется. При обслуживании систем с двойной изоляцией необходимы особая осторожность и специальные знания, такие работы должен выполнять только квалифицированный персонал. Запасные части должны быть идентичны тем, которые они заменяют. Устройства с двойной изоляцией обозначаются надписями «DOUBLE INSULATION» или «DOUBLE INSULATED». Также может использоваться символ (квадрат в квадрате).

Устройство оснащается специальным шнуром, который в случае повреждения должен быть заменен шнуром того же типа. Шнуры имеются в официальных центрах обслуживания и у дилеров, их замену должен выполнять обученный персонал.

## 2 Риски

### 2.1 Электрооборудование

#### ОПАСНО



В верхней части пылесоса находятся компоненты под напряжением. Непосредственный контакт с этими компонентами под напряжением может стать причиной серьезных травм и даже смерти.

- Не допускайте попадания капель воды на верхнюю часть пылесоса.

#### ОПАСНО



Неисправность или повреждение шнура питания может стать причиной удара током. Непосредственный контакт с неисправным или поврежденным шнуром питания может стать причиной серьезных травм и даже смерти.

- Требуется осторожность, чтобы не повредить силовую кабель электропитания, например, переехав, потянув или передавив его.
- Регулярно проверяйте состояние шнуров питания на наличие повреждений или признаков старения.
- Во избежание несчастного случая поврежденный шнур питания подлежит замене авторизованным дистрибьютором компании Nilfisk или другим квалифицированным специалистом.
- Ни при каких обстоятельствах не обматывайте шнур питания вокруг пальца или любой другой части тела.

#### ОСТОРОЖНО!



Электрический разъем для подключения устройств.\*  
Разъем необходимо использовать в полном

соответствии с инструкциями по эксплуатации.

Подключение устройств, не соответствующих требованиям инструкции, может привести к возникновению поломок.

- Перед подключением устройства необходимо всегда выключать пылесос и подключаемое устройство.
- Внимательно прочтите инструкции по эксплуатации подключаемого устройства соблюдайте все соответствующие требования к безопасности.

#### ОСТОРОЖНО!



Поломки при неподходящем напряжении сети.

Неподходящее напряжение сети может стать причиной поломки подключаемых устройств.

- Напряжение источника питания должно соответствовать рабочему напряжению, указанному на ярлыке.

### 2.2 Сбор жидкостей

#### ОСТОРОЖНО!



Сбор жидкостей.

Не использовать для сбора легко воспламеняющихся жидкостей

- Перед началом сбора жидкости следует обязательно проверить исправность работы поплавка или ограничителя уровня воды.
- Рекомендовано использование отдельного фильтрующего элемента или фильтровой сетки.
- При появлении пены следует немедленно остановить работу и опорожнить бак.

### 2.3 Опасные вещества.

#### ПРЕДУПРЕЖДЕНИЕ



Опасные вещества.

Всасывание опасных веществ может стать причиной серьезных травм и даже смерти.

- Пылесосом нельзя собирать следующие опасные вещества:
- опасную пыль,
- горячие объекты (тлеющие сигареты, горячую золу и т.д.),
- горючие, взрывчатые, агрессивные жидкости (напр., бензин, растворители, кислоты, щелочи и т.д.),
- горючую, взрывоопасную пыль (напр., магниевую, алюминиевую пыль и т.д.).

## 2.4 Запасные части и дополнительные принадлежности

### ОСТОРОЖНО!



Запасные части и дополнительные принадлежности.

Использование неоригинальных запасных частей и дополнительных принадлежностей может негативно сказаться на безопасности оборудования.

- Используйте только запасные части и принадлежности компании Nilfisk-Alto.
- Используйте только щетки, входящие в комплект пылесоса или указанные в руководстве по эксплуатации.

## 2.5 Чистка мусоросборника

### ОСТОРОЖНО!



Сбор экологически опасных материалов. Собранные материалы могут представлять угрозу для окружающей среды.

- Утилизировать собранные загрязнения в соответствии с требованиями законодательства.

## 2.6 Использование в легко воспламеняемой и взрывоопасной среде

### ОСТОРОЖНО!



Данное устройство не предназначено для использования в легко воспламеняемой или взрывоопасной среде или в местах, где из-за летучих жидкостей, горючего газа или испарений высок риск возникновения такой среды.

## 2.7 Функция выдува.

### ОСТОРОЖНО!



Пылесос оснащен функцией выдува воздуха (воздуходувки). Контролируйте направление потока выдуваемого воздуха в закрытых помещениях. Перед использованием функции выдува воздуха убедитесь, что шланг чист. Выдуваемая пыль может быть опасна для здоровья окружающих.

# 3 Управление, использование

## 3.1 Запуск и эксплуатация устройства

Электрический выключатель должен быть в положении «0» (выкл.). Проверить наличие в устройстве соответствующих фильтров. Подсоединить всасывающий шланг, вставив в канал, пока он надёжно не зафиксируется на месте. Затем подсоединить две трубки с ручкой. Повернув, закрепить трубки. Прикрепить к трубке подходящее сопло. Выбрать сопло в зависимости от собираемого материала. Вставить вилку в соответствующую

розетку электросети. Запустить двигатель, переместив переключатель в положение «I».



Нажать I: Запуск устройства  
Нажать 0: Остановка работы устройства



Нажать I: Запуск устройства  
Нажать 0: Остановка работы устройства  
Нажать  : Запуск режима автоматического включения-выключения



Нажать I: Запуск устройства - повернуть по часовой стрелке для настройки скорости работы  
Нажать 0: Остановка работы устройства  
Нажать  : Запуск режима автоматического включения-выключения - повернуть против часов стрелки для настройки скорости работы

## 3.2 Режим автоматического включения-выключения электроинструментов\*

Пылесос оснащен заземленным электрическим разъемом. Внешние электроинструменты можно подключать через этот разъем.

Для включения и выключения пылесоса можно использовать электроинструмент. Если используемый инструмент приводит к образованию пыли, возникающее загрязнение должно удаляться немедленно.

Использование не утвержденных пылеобразующих инструментов запрещено и может стать причиной нарушения законодательных и других норм.

Максимально допустимая потребляемая мощность для электроинструментов указана в разделе «Технические характеристики».

Перед тем, как перевести выключатель в положение , убедитесь, что инструмент, включенный в разъем, выключен.

## 3.3 Перед влажной уборкой

### ОСТОРОЖНО!



Устройство оборудовано поплавком, который перекрывает поток воздуха через систему при достижении максимального уровня жидкости. В этом случае изменяется шум, и заметно уменьшается сила всасывания. Устройство требуется выключить и отключить от электросети. Запрещено собирать жидкость, если поплавки не установлены.

## 3.4 Очистка после влажной уборки

Перед опорожнением контейнера требуется отключить пылесос от электросети. Потянув, отсоединить шланг от входа. Потянув в стороны,

разблокировать защелки и освободить крышку с двигателем. Снять крышку с двигателем с контейнера. После сбора жидкости всегда требуется опорожнить и очистить контейнер и систему с поплавком. Нельзя собирать жидкость, если фильтр и поплавков не установлены.

Опорожнить контейнер, наклонив назад: вылить жидкость в сточную канализацию в полу или другой отвод.

Установить крышку с двигателем на контейнер, закрепить крышку защелками.

### 3.5 Очистка после сухой уборки

После проведения сухой уборки, перед опорожнением устройство следует отключить от электросети. Требуется регулярно проверять фильтры и пылевой мешок. Потянув в стороны, разблокировать защелки и освободить крышку с двигателем. Снять крышку с двигателем с контейнера.

**Патронный фильтр.** Фильтр можно вытряхнуть, очистить щеткой или промыть. Перед использованием подождать, пока он высохнет.

**Пылевой мешок:** необходимо проверять степень заполнения пылевого мешка. При необходимости заменить пылевой мешок. Извлечь старый пылевой мешок. Для установки нового пылевого мешка необходимо ввести во вход устройства картонный элемент с резиновой мембраной. Резиновая мембрана должна расположиться за повышением на входе.

После очистки: Закрыть крышку с двигателем на контейнере и закрепить ее защелками. Нельзя собирать сухой материал, если патронный фильтр или пылевой мешок не установлены. Эффективность всасывания зависит от размера и качества фильтра и пылевого мешка, поэтому рекомендуется использовать только оригинальные компоненты.

### 3.6 Push & Clean.

Устройство оснащено системой полуавтоматической очистки фильтра Push & Clean. Система очистки фильтра запускается последней при недостаточной мощности всасывания. Регулярное использование системы очистки фильтра продлит срок его эксплуатации.

## 4 После использования моечной машины

### 4.1 После использования

Неиспользуемое устройство требуется отключить от электросети. Свернуть шнур (начать от устройства). Шнур можно свернуть вокруг крышки двигателя или наверху контейнера. В некоторых моделях предусмотрено место для хранения аксессуаров.

### 4.2 Транспортировка

- Перед транспортировкой бака для загрязнений требуется закрыть все замки.
- Не наклонять устройство, если в баке для загрязнений имеется жидкость.
- Нельзя наклонять устройство с помощью крюка крана.

### 4.3 Хранение

- Устройство следует хранить в сухом месте, защищенном от дождя и мороза.
- Устройство должно храниться только в помещении.

### 4.4 Утилизация устройства

Привести устройство в нерабочее состояние.

1. Отключить от электросети.
2. Обрезать шнур питания.
3. Не выбрасывать вместе с бытовым мусором.



Согласно европейской директиве 2012/19/EU о пришедших в негодность электрических и электронных приборах, бывшие в употреблении электротовары подлежат сбору отдельно от остального мусора с передачей на переработку при соблюдении природоохранных нормативов.

## 5 Техническое обслуживание

### 5.1 Регулярное техническое обслуживание и проверка

Регулярное техническое обслуживание и проверку работоспособности устройства должны выполнять должным образом обученные сотрудники в полном соответствии с применимыми законодательными и другими нормами. В частности, необходимо проводить регулярные и достаточно частые проверки целостности заземления, сопротивления изоляции и состояния гибких кабелей. В случае выявления каких бы то ни было дефектов устройство НЕОБХОДИМО прекратить использовать до окончания полной проверки и ремонта, проведенных уполномоченным обслуживающим персоналом.

### 5.2 Техническое обслуживание

Перед проведением обслуживания отключить устройство от электросети. Перед эксплуатацией необходимо проверить соответствие частоты и напряжения электросети с данными, указанными на табличке.

Данное устройство предназначено для продолжительной работы в тяжелых условиях. Пылевые фильтры следует менять в зависимости от времени работы устройства. Для чистки пылесоса используется сухую ткань с небольшим количеством средства для полирования.

За дополнительной информацией о гарантийном и постгарантийном обслуживании обращайтесь к дилеру или представителю сервисного центра Nilfisk-ALTO в вашей стране. Смотрите на обратной стороне.

## 6 Дополнительная информация

### 6.1 Декларация о соответствии требованиям ЕС

CE		Сертификат соответствия требованиям ЕС	
Изделие:	Пылесос для влажной и сухой уборки		
Тип:	AERO 26, AERO 31		
Конструкция изделия соответствует следующим применимым нормам:	Директива ЕС по машинам 2006/42/EC Директива ЕС по ЭМС 2004/108/EC Директива ЕС по ограничению содержания опасных веществ 2011/65/EC		
Применимые гармонизированные стандарты:	EN 60335-1:2012, EN 60335-2-69:2012, EN 55014-1:2006+A1+A2, EN 55014-2:1997+A1+A2, EN 61000-3-2:2006+A1+A2, EN 61000-3-3:2008		
Применимые международные стандарты и технические условия:	IEC 60335-2-69:2012 IEC 60335-1:2010		
Имя и адрес лица, уполномоченного составлять техническую документацию:	Anton Sørensen, Senior Vice President – Global R&D Nilfisk A/S Banemarksvej 58, DK-2605 Broendby		
Имя и подпись лица, уполномоченного оформлять декларацию от имени изготовителя:	 Anton Sørensen, Senior Vice President – Global R&D Nilfisk A/S Banemarksvej 58, DK-2605 Broendby		
Место и дата оформления декларации:	Hadsund 11-03-2015		

Для Японии: изделие соответствует стандартам IEC 60335-1:2001 и IEC 60335-2-2:2002

### 6.2 Технические характеристики

		AERO 26, AERO 31 INOX											
		EU				GB		CH		FR	AU / NZ	US	
		26-01	26-21	26-2L	31-21	26-21	26-21	26-2L	31-21	26-21	26-21	26-21	31-21
Допустимое напряжение	V	220-240V	220-240V	220-240V	220-240V	230V	110V	220-240V	220-240V	220-240V	220-240V	120	120
Потребляемая мощность, <small>МЭК</small>	W	1000	1000	1200	1000	1000	1000	1200	1000	1000	1000	1000	1000
Подключаемая к розетке нагрузка	W	-	2600 / 1300*	2400 / 1100*	2600 / 1300*	1900	750	1100	1300	2600	1300	400	400
Промышленная частота	Hz	50/60	50/60	50/60	50/60	50/60	50/60	50/60	50/60	50/60	50/60	50/60	50/60
Предохранитель	A	16 / 10*	16 / 10*	16 / 10*	16 / 10*	13	16	10	10	16	10	15	15
Класс защиты (влага, пыль)		IP24											
Класс защиты (электрический ток)		II □	I	I	I	I	I	I	I	I	I	I	I
Расход воздуха	l/min m³/h	3600 216	3600 216	3700 220	3600 216	3600 216	3600 216	3700 220	3600 216	3600 216	3600 216	3600 216	3600 216
Вакуум	kPa	21	21	23,5	21	21	21	23,5	21	21	21	21	21
Уровень звукового давления измеряемой площади, измеренный на расстоянии 1 м, по EN 60704-1	dB(A)+/-2	72											
Шум при работе	dB(A)+/-2	64											
Вибрация ISO 5349	m/s²+/-1	<1,5											
Масса	kg	9	9	9	10,5	9	9	9	10,5	9	9	9	10,5

\* DK

Технические характеристики и данные могут изменяться без предварительного уведомления.

# Kiirkasutusjuhend

## Piltidega kiirjuhend

Piltidega kiirjuhend on mõeldud abiks seade kasutusele võtmisel, sellega töötamisel ja selle hoiustamisel. Juhend on jagatud 4 osasse, mida tähistavad sümbolid:



### Enne käivitamist

1A - Tarvikute lahtipakkimine

2A - Filtrikoti paigaldus

3A - Vooliku sisestus

4A - Toru fikseeritud

5A - Tarvikute paigaldamine



### Juhtimine/käitamine

1B - Paagi tühjendamine

2B - Puhumisfunktsioon

3B - Vajuta ja puhasta

4B - Kaablihoidik

5B - Voolikuhoidik



### Elektriseadmete ühendamine

1C - Võimsusseade



### Vahetus:

1D - Filtrikoti vahetus

2D - Filtri vahetus

\*) Valikulised tarvikud / Valikud sõltuvad mudelist

## Sisu

<b>1</b>	<b>Tähtsad ohutusjuhised .....</b>	<b>158</b>
1.1	Juhiseid märkivad sümbolid.....	158
1.2	Kasutusjuhend.....	158
1.3	Otstarve ja kasutamine.....	158
1.4	Elektriline ühendamine .....	158
1.5	Pikendusjuhe .....	158
1.6	Garantii .....	158
1.7	Testid ja kinnitamine .....	158
1.8	Olulised hoiatused .....	159
1.9	Kahekordse isolatsiooniga seadmed*....	159
<b>2</b>	<b>Ohud .....</b>	<b>159</b>
2.1	Elektrilised osad.....	159
2.2	Vedelike kogumine.....	160
2.3	Ohtlikud materjalid.....	160
2.4	Varuosad ja tarvikud .....	160
2.5	Mustusepaagi tühjendamine.....	160
2.6	Plahvatusohtlikus või kergestisüttivas keskkonnas.....	160
2.7	Puhumisfunktsioon. ....	160
<b>3</b>	<b>Juhtimine/käitamine .....</b>	<b>160</b>
3.1	Masina käivitamine ja kasutamine .....	160
3.2	Auto-On/Off operatsioon elektrilistele tööriistadele* .....	161
3.3	Enne märja materjali kogumist .....	161
3.4	Tühjendamine pärast märja materjali kogumist .....	161
3.5	Tühjendamine pärast kuiva materjali kogumist .....	161
3.6	Puhastamine.....	161
<b>4</b>	<b>Pärast puhasti kasutamist .....</b>	<b>161</b>
4.1	Pärast kasutamist .....	161
4.2	Transport.....	161
4.3	Hoiustamine.....	161
4.4	Puhasti ümbertöötlemine .....	161
<b>5</b>	<b>Hooldamine .....</b>	<b>162</b>
5.1	Regulaarne hooldus ja kontroll .....	162
5.2	Hooldamine.....	162
<b>6</b>	<b>Lisateave .....</b>	<b>163</b>
6.1	ELi vastavusdeklaratsioon .....	163
6.2	Tehnilised andmed.....	163

# 1 Tähtsad ohutusjuhised



Käesolevast peatükist leiata seadmega seotud ohutusinfo koos kiirkasutusjuhendiga. Käesolev kasutusjuhend tuleb enne tolmuimeja esimest kasutamist hoolikalt läbi lugeda. Hoidke juhised edaspidiseks kasutamiseks alles.

## Edasine kasutajatugi

Täiendavat infot seadme kohta leiata meie koduleheküljel [www.nilfisk-alto.com](http://www.nilfisk-alto.com).

Täiendavate küsimuste korral võtke palun ühendust oma kohaliku Nilfisk-ALTO hoolduskeskusega.

Kontaktid leiata käesoleva juhendi tagaküljelt.

### 1.1 Juhiseid märkivad sümbolid

#### OHT!



Oht, mis põhjustab tõsiseid või pöördumatuid vigastusi või koguni surma.

#### HOIATUS



Oht, mis võib põhjustada tõsiseid vigastusi või koguni surma.

#### ETTEVAATUST!



Oht, mis võib põhjustada väiksemaid vigastusi ja kahjustusi.

### 1.2 Kasutusjuhend

Seda seadet:

- võivad kasutada ainult need isikud, keda on juhendatud selle õige kasutamise teemal ja kellel on antud ülesandeks selle kasutamine
- võib kasutada ainult järelevalve all
- See seade ei ole mõeldud kasutamiseks isikutele (sh lastele), kellel on füüsiline, vaimne või sensoorne puue või puudulikud kogemused ja teadmised.
- Lapsed peavad olema järelevalve all, et nad ei saaks seadmega mängida.
- Ärge kasutage ohtlikke töövõtteid.
- Tolmuimejat ei tohi mingil juhul kasutada ilma filtrita.
- Lülitage seade välja ja eemaldage toitekaabel seinakontaktist järgnevates olukordades:
  - Enne seadme puhastamist ja hooldamist
  - Enne komponentide vahetamist
  - Enne seadme ümberlülitamist
  - Vahu tekkimisel või vedeliku eraldumisel

Lisaks kasutusjuhendile ja kasutamisriigi kohustuslikele õnnetuste vältimise regulatsioonidele tuleb järgida ka ohutuse ja õige kasutamise reegleid.

### 1.3 Otstarve ja kasutamine

Tolmuimeja on kujundatud, arendatud ja rangelt testitud efektiivselt ja ohutult töötamiseks, kui seadet hooldatakse ja kasutatakse korralikult vastavalt järgnevatele juhistele.

Tolmuimeja on mõeldud nii äri- kui koduseks kasutuseks. Valest kasutamisest tingitud õnnetusi saavad ära hoida ainult masina kasutajad.

**LUGEGE LÄBI KÕIK OHUTUSJUHISED JA PIDAGE NEIST KINNI.**

Masin sobib kuiva, mittesüttiva tolmu ja vedelike kogumiseks.

Igasugust muud kasutamist loetakse ebaõigeks kasutamiseks. Tootja ei võta sellisest kasutusest tulenevate kahjustuste puhul mingit vastutust. Sellisest kasutamisest tulenev risk lasub ainult kasutajal endal. Õige kasutamine tähendab ka õiget käitumist, hooldust ja parandamist, nagu on määranud tootja.

### 1.4 Elektriline ühendamine

- Soovitav on toode ühendada automaatkaitsega vooluvõrku.
- Tagage vajalikud elektrilised osad (pistikupesad, kontaktid ja ühendused) ning pikenduse nii, et kaitseklass on tagatud.
- Voolukaabli ja pikenduskaabli pesad ja pistikud peavad olema veekindlad.

### 1.5 Pikendusjuhe

- Pikendusjuhtmena kasutage vaid tootja poolt määratud või sellest paremate omadustega versiooni.
- Pikenduskaabli kasutamisel kontrollige selle minimaalset ristlõiget tabelist:

Juhtme pikkus	Ristlõige	
	< 16 A	< 25 A
kuni 20 m	1.5 mm <sup>2</sup>	2.5 mm <sup>2</sup>
20 - 50 m	2.5 mm <sup>2</sup>	4.0 mm <sup>2</sup>

### 1.6 Garantii

Garantiina kehtivad meie tavapärased äritingimused.

Omavoliline seadme muutmise, valede harjade kasutamine ja seadme ettenähtust muul viisil kasutamine vabastab tootja igasugusest vastutusest tekkinud kahjustuste eest.

### 1.7 Testid ja kinnitamine

Elektritestid tuleb läbi viia vastavalt ohutusnõuete EN 62638 sätetele. Neid teste tuleb läbi viia korrapärase intervallidega ning pärast seadme parandamist või muutmist.

Tolmuimeja on tunnustatud kooskõlas olevaks IEC/EN 60335-2-69-ga.



## 1.8 Olulised hoiatused

### HOIATUS



- Tulekahju, elektrilöögi ja vigastuse ohu vähendamiseks lugege enne kasutamist hoolikalt läbi kõik ohutusjuhised ja -tähi- sed ning pidage neist kinni. Tolmuimeja on projekteeritud ettenähtud puhastustöö- de turvaliseks tegemiseks. Elektriliste ja mehaaniliste osade kahjustumise korral tuleb puhasti ja/või tarvik enne selle uues- ti kasutamist remontida pädevas hooldus- töökojas või tootja juures, et vältida masi- na edasisi kahjustusi või kasutaja vigas- tuste ohtu.
- Kui masin on ühendatud vooluvõrku, ei tohi seda järelevalveta jätta. Kui masinat ei kasutata ja enne hoolduse teostamist eemaldage see vooluvõrgust.
- Kui toitejuhe või pistik on kahjustatud, ei tohi masinat kasutada. Lahtiühendamisel hoidke pistikust, mitte juhtmest. Pistikut ega puhastit ei tohi kasutada märgade kä- tega. Enne juhtme väljatõmbamist lülitage kõik juhtseadised välja.
- Masinat ei tohi juhtmest sikutada ega kanda, juheta käepidemena kasutada, jätta juheta suletud ukse vahele, tõmmata juheta üle teravate servade või nurkade. Ärge laske puhastil üle juhtme sõita. Vältige juhtme kokkupuudet kuumade pindadega.
- Hoidke juuksed, avarad riided, sõrmed ja muud kehaosad eemal avastest ja liikuvatest osadest. Ärge pange avadesse mingeid esemeid ega kasutage masinat, kui mõni ava on blokeeritud. Hoidke avad puhtad tolmust, kiududest, juuksekarva- dest ja muust, mis võib õhuvoolu takista- da.
- Masin ei sobi ohtliku tolmu kogumiseks.
- Ärge kasutage tuleohtlike ja kergestisüt- tivade vedelike kogumiseks nagu nt ben- siin, ega kohtades, kus selliseid vedelikke võib leiduda.
- Ärge koguge masinaga põlevaid ega suitsevaid materjale, nt sigarette, tikke või kuuma tuhka.
- Treppide puhastamisel olge eriti ettevaat- lik.
- Masinat tohib kasutada ainult paigaldatud filtritega.
- Kui puhasti ei tööta korralikult või see on maha kukkunud, katki, õue jäänud või vette kukkunud, saatke see teeninduskes- kusse või edasimüüja juurde hooldusse.
- Kui masinast väljub vahtu või vedelikku, lülitage see kohe välja.
- Tolmuimejat ei tohi kasutada veepumba- na. Tolmuimeja on ettenähtud õhu ja vee segude imamiseks.
- Ühendage tolmuimeja korralikult maanda-

tud vooluvõrku. Pistikupesal ja pikendus- juhtmel peavad olema töötavaid kaitsvad maandusjuhtmed.

- Tagage töökohas piisav ventilatsioon.
- Ärge kasutage tolmuimejat redeli või treppredelina. Tolmuimeja võib ümber minna ja saada kahjustusi. Vigastuse oht.

## 1.9 Kahekordse isolatsiooniga seadmed\*

### ETTEVAATUST!



- Kasutage masinat üksnes käesolevas juhendis kirjeldatud viisil ja tootja poolt soovitatud tarvikutega.
- ENNE PUHASTI VOOLUVÕRKU ÜHEN- DAMIST kontrollige puhasti andmeplaadilt nimipinget, veendumaks, et see kattub saadaoleva pingega (lubatud kõikumine 10%).
- Masinal on kahekordne isolatsioon. Ka- sutage ainult originaalvaruosi. Vaadake kahekordse isolatsiooniga masinate hool- dusjuhiseid.

Kahekordse isolatsiooniga masina korral kasuta- takse maanduse asemel kaht isoleerimissüste- mi. Kahekordse isolatsiooniga masinal puuduvad vahendid maanduse tegemiseks ja neid ei tohi ka masinale lisada. Kahekordse isolatsiooniga masina hooldamisel tuleb olla väga ettevaatlik ja süsteemi hästi mõista. Seda tohib teha ainult väljaõppinud teeninduspersonal. Kahekordse isolatsiooniga masi- na varuosad peavad olema asendatavatega täpselt ühesugused. Kahekordse isolatsiooniga masin on tähistatud sõnadega "DOUBLE INSULATION" või "DOUBLE INSULATED". Vastavat tähist (ruut ruudu sees) võidakse kasutada ka tootel.

Masin on varustatud spetsiaalse ehitusega juhtme- ga. Kahjustumise korral tuleb see asendada sama tüüpi juhtmega. See on saadaval volitatud teenin- duskeskustes ja edasimüüjate juures ning paigal- dustöö peab tegema vastava väljaõppega tehnik.

## 2 Ohud

### 2.1 Elektrilised osad

#### OHT!



- Tolmuimeja ülemine osa sisaldab pingestatud osi. Kokkupuude pingestatud osadega võib põh- justada tõsiseid või isegi surmaga lõppevaid vigastusi.
- Tolmuimeja ülemisele osale ei tohi sattu- da vett.

**OHT!**

Elektrilöögi oht vigase toitejuhtme tõttu. Vigase juhtme puudutamine võib põhjustada tõsiseid või isegi surmavaid vigastusi.

- Ärge vigastage voolukaablit (nt sõites üle selle või seda tõmmates või muljudes).
- Kontrollige regulaarselt, kas elektritoitejuhe on töökorras või hakkab vananema.
- Kui elektrijuhe on kahjustunud, siis ohu vältimiseks peab selle asendama volitatud Nilfiski edasimüüja või teine sarnane kvalifitseeritud isik.
- Mitte mingil juhul ei tohi toitejuhet mähkida ümber sõrmede või muude kehaosade.

**ETTEVAATUST!**

Seadme pistikupesa.\*

Seadme pistikupesa on ettenähtud üksnes kasutusjuhistes kirjeldatud eesmärkideks. Muude seadmete ühendamine võib põhjustada kahjustusi.

- Enne seadme ühendamist lülitage tolmuimeja ja ühendatav seade välja.
- Lugege ühendatava seadme kasutusjuhiseid ning pange tähele seal välja toodud ohutusjuhiseid.

**ETTEVAATUST!**

Kahjustuse oht ebasobiva toitepinge tõttu. Seade võib saada kahjustusi ühendamisel ebasobiva toitepingega.

- Veenduge, et andmete plaadil toodud pinge vastab vooluvõrgu pingele.

**2.2 Vedelike kogumine****ETTEVAATUST!**

Vedelike kogumine.

Ärge ignoreerige tuleohtlikke vedelikke.

- Enne vedelike imamist eemaldage alati filtrikott/prügikott ja kontrollige, et ujuk või veetaseme näidik töötavad korralikult.
- Soovituslik on kasutada spetsiaalset filtrielementi või sõela.
- Kui tekib vaht, tuleb seade koheselt välja lülitada ja paak tühjendada.

**2.3 Ohtlikud materjalid****HOIATUS**

Ohtlikud materjalid.

Ohtlike materjalide imamine võib põhjustada tõsiseid või isegi surmavaid vigastusi.

- Alljärgnevaid materjale ei ole tolmuimejaga lubatud imada:
  - ohtlik tolm
  - kuumad ained (põlevad sigaretid, kuum tuhk, jne.)
- süttimisohhtlikud, plahvatusohhtlikud, agressiivsed vedelikud (nt. bensiin, lahustid, happed, alused, jne.)

- süttimisohhtlik, plahvatusohhtlik tolm (nt. magneesiumi või alumiiniumi tolm, jne.)

**2.4 Varuosad ja tarvikud****ETTEVAATUST!**

Varuosad ja tarvikud.

Mitteoriginaalsete varuosade või tarvikute kasutamine võib mõjutada seadme ohutust.

- Kasutage ainult Nilfisk-ALTO poolt soovitatud varuosasid ja tarvikuid.
- Kasutage ainult tolmuimejaga kaasasolevaid või kasutusjuhendis soovitatud harju.

**2.5 Mustusepaagi tühjendamine****ETTEVAATUST!**

Keskkonnale ohtlike materjalide kogumine.

Sisse imatud materjalid võivad olla ohtlikud keskkonnale.

- Utiliseerige kogutud praht vastavalt kehtivatele reeglitele.

**2.6 Plahvatusohhtlikus või kergestisüttivas keskkonnas****ETTEVAATUST!**

Masin ei ole sobilik kasutamiseks plahvatusohhtlikes või kergestisüttivas keskkonnades või kohas, kus sellised tingimused võivad kergesti tekkida ebasabiilsete vedelike, süttivate gaaside või aurude olemasolu tõttu.

**2.7 Puhumisfunktsioon.****ETTEVAATUST!**

Tolmuimejal on puhumisfunktsioon. Ärge puhuge väljuvat õhku ettekatsemata kinnistes ruumides. Kasutage puhumisfunktsiooni üksnes puhta voolikuga. Tolm võib olla ohtlik inimeste tervisele.

**3 Juhtimine/käitamine****3.1 Masina käivitamine ja kasutamine**

Veenduge, et elektrilüliti on väljalülitatud asendis (asendis 0). Kontrollige, kas vajalikud filtrid on masina küljes. Siis ühendage imivoolik masina imamise sissevõtuavasse, lükates voolikut edasi, kuni see on kindlalt sissevõtus paigal. Seejärel ühendage kaks toru voolikukäepidemega ja pöörake torusid, veendumaks, et need on korralikult paigas. Kinnitage toru külge sobiv otsik. Otsiku valimisel arvestage seda, mis tüüpi materjali te koguma hakkate. Ühendage pistik sobivasse pistikupessa. Mootori käivitamiseks pange elektrilüliti asendisse 1.



Vajutage I: Aktiveerige masin

Vajutage 0: Seisake masin



Vajutage I: Aktiveerige masin  
Vajutage O: Seisake masin  
Vajutage  : Aktiveerige Auto-On/Off operatsioon



Vajutage I: Aktiveerige masin -  
keerake kiiruselülitit päripäeva  
Vajutage O: Seisake masin  
Vajutage  : Aktiveerige Auto-On/Off operatsioon -  
keerake kiiruselülitit vastupäeva

### 3.2 Auto-On/Off operatsioon elektrilistele tööriistadele\*

Tolmuimejas on integreeritud maandusega pistiku-pesa. Sinna on võimalik ühendada väline elektriline tööriist.

Tolmuimejat on võimalik sisse ja välja lülitada ühendatud tööriistaga koos. Mustus kogutakse tolmuallikast koheselt.

Vastavalt regulatsioonidele võivad ühendatud olla vaid heaks kiidetud tolmu tekitavad tööriistad.

Maksimaalne ühendatud elektrilise seadme voolutarbivus on toodud peatükis "Tehnilised andmed".

Enne lüliti lülitamist asendisse  veenduge, et ühendatud tööriist on välja lülitatud.

### 3.3 Enne märja materjali kogumist

#### ETTEVAATUST!



Masin on varustatud ujukisüsteemiga, mis maksimaalse vedelikutasemeni jõudmisel lülitab masinat läbiva õhuvoo välja. Kui see juhtub, kuulete mootoriheli muutust ja märkate, et imamisvõimsus langeb. Sellisel juhul lülitage masin välja. Eemaldage masin vooluvõrgust. Kui ujukikorpus pole paigas, ei tohi masinat vedelike kogumiseks kasutada.

### 3.4 Tühjendamine pärast märja materjali kogumist

Enne mahuti tühjendamist eemaldage tolmuimeja vooluvõrgust. Tõmmake voolik sissevõtust välja. Vabastage lukustus, tõmmates seda väljapoole, nii et mootorikate vabaneb. Võtke mootorikate mahuti pealt ära. Pärast vedelike kogumist tuleb mahuti ja ujukisüsteem alati tühjendada ja puhastada. Kui ujukisüsteem ja filter pole masinale paigaldatud, ei tohi seda kasutada vedelike kogumiseks. Tühjendage mahuti, kallutades seda tahapoole ja valades vedeliku põrandas asuvasse äravoolu vms.

Pange mootorikate uuesti mahuti peale. Kinnitage mootorikate riividega.

### 3.5 Tühjendamine pärast kuiva materjali kogumist

Kuiva materjali kogumise järgse puhastuse tegemiseks eemaldage kõigepealt pistik vooluvõrgust. Kontrollige regulaarselt filtreid ja tolmu-kotti. Vabastage lukustus, tõmmates seda väljapoole, nii et mootorikate vabaneb. Võtke mootorikate mahuti pealt ära.

**Kassettfilter:** filtri puhastamiseks võite seda raputada, harjata või pesta. Enne uut kasutamist oodake, kuni see on täiesti kuiv.

**Tolmukott:** kontrollige koti täitetegurit. Vajadusel vahetage tolmu-kott. Eemaldage vana kott. Uue koti paigaldamiseks pange kummimembraaniga papitükk läbi vaakumsissevõtu. Veenduge, et kummimembraan läheb vaakumsissevõtu suurenevast osast mööda.

Pärast tühjendamist: Sulgege mootorikate mahuti peale ja kinnitage see riividega. Kui kassettfilter või tolmu-kott pole masina küljes, ei tohi masinaga kuiva materjali koguda. Tolmuimeja imamisefektiivsus sõltub filtri ja tolmu-koti suuruselt ja kvaliteedist. Niisiis kasutage ainult originaalfiltreid ja -tolmu-kotte.

### 3.6 Puhastamine

Masinal on poolautomaatne filtri puhastussüsteem. Push & Clean - Vajutage ja puhastage Filtri puhastussüsteemi tuleb kasutada hiljemalt siis, kui imamisvõimsus ei ole enam piisav. Regulaarne filtri puhastamine pikendab filtri eluiga.

## 4 Pärast puhasti kasutamist

### 4.1 Pärast kasutamist

Kui te masinat enam ei kasuta, eemaldage see vooluvõrgust. Kerige juhe kokku, alustades masinast. Toitejuhtme saab kerida mootorikattel või mahuti ümber. Mõnel mudelil on tarvikute jaoks spetsiaalsed hoiukohad.

### 4.2 Transport

- Enne heitmemahuti transportimist lukustage kõik kinnituskohad.
- Kui heitmemahutis on vedelikku, ei tohi puhastit kallutada.
- Ärge tõstke puhastit kraanakonksu abil.

### 4.3 Hoiustamine

- Hoidke masinat kuivas kohas, kaitstuna vihma ja jäätumise eest.
- Masinat tohib hoida ainult siseruumides.

### 4.4 Puhasti ümbertöötlemine

Muutke vana puhasti kasutamiskõlbmatuks.

1. Võtke puhasti pistik pistikupesast välja.
2. Lõigake elektrijuhe katki.
3. Ärge kõrvaldage elektriseadmeid koos olmejäätmetega.



Nagu sätestatud direktiivis 2012/19/EÜ elektri- ja elektroonikaseadmete jäätmete kohta, tuleb kasutatud elektriseadmed koguda eraldi ja keskkonnahoidlikult ümber töödelda.

## 5 Hooldamine

### 5.1 Regulaarne hooldus ja kontroll

Regulaarne masina hooldus ja kontroll tuleb teostada piisavalt kvalifitseeritud personali poolt vastavalt kehtivale seadusandlusele ja regulatsioonidele. Eriti oluline on maanduse elektriliste testide, isolatsiooni pidavuse ja painduva juhtme seisukorra sagedane kontrollimine.

Mõne vea ilmnmisel TULEB masin kasutusest kõrvaldada, kontrollida täielikult ning parandada volitatud hooldustehniku poolt.

### 5.2 Hooldamine

Enne hooldustöid tuleb pistik pistikupesast välja võtta. Enne masina kasutamist veenduge, et andmeplaadil olev sagedus ja pinge vastab kohaliku vooluvõrgu omale.

Puhasti on mõeldud pidevaks raskeks tööks. Sõltuvalt töötundidest tuleb uuendada tolmu filtreid. Puhastage tolmuimejat kuiva lapi ja vähese pihustatava poleerimisvahendiga.

Müügijärgse teeninduse vajadusel kontakteeruge oma edasimüüja või oma kohaliku Nilfisk-ALTO hoolduskeskusega. Kontaktid leiate käesoleva juhendi tagaküljelt.

## 6 Lisateave

### 6.1 ELi vastavusdeklaratsioon

CE		Vastavusdeklaratsioon	
Toode:	Märgtööks ja kuivtööks kasutatav tolmuimeja		
Tüüp:	AERO 26, AERO 31		
Seadme disain vastab järgmistele asjakohastele määrustele:	EÜ - masinadirektiiv 2006/42/EÜ EÜ - elektromagnetilise ühilduvuse direktiiv 2004/108/EÜ EÜ - ohtlike ainete alane direktiiv 2011/65/EÜ		
Rakendatud kooskõlastatud standardid:	EN 60335-1:2012, EN 60335-2-69:2012, EN 55014-1:2006+A1+A2, EN 55014-2:1997+A1+A2, EN 61000-3-2:2006+A1+A2, EN 61000-3-3:2008		
Rakendatud rahvusvahelised standardid ja tehnilised näitajad:	IEC 60335-2-69:2012 IEC 60335-1:2010		
Tehnilise faili koostamiseks volitatud isiku nimi ja aadress:	Anton Sørensen, Senior Vice President – Global R&D Nilfisk A/S Banemarksvej 58, DK-2605 Broendby		
Tootja nimel deklaratsiooni koostamiseks volitatud isiku andmed ja allkiri:	 Anton Sørensen, Senior Vice President – Global R&D Nilfisk A/S Banemarksvej 58, DK-2605 Broendby		
Deklaratsiooni koostamise koht ja kuupäev:	Hadsund 11-03-2015		

Jaapanis vastab toode standarditele IEC 60335-1:2001 ja IEC 60335-2-2:2002.

### 6.2 Tehnilised andmed

AERO 26, AERO 31 INOX													
		EU				GB		CH		FR	AU / NZ	US	
		26-01	26-21	26-2L	31-21	26-21	26-21	26-2L	31-21	26-21	26-21	26-21	31-21
Võimalik pingeline	V	220-240V	220-240V	220-240V	220-240V	230V	110V	220-240V	220-240V	220-240V	220-240V	120	120
Võimsus P <sub>iec</sub>	W	1000	1000	1200	1000	1000	1000	1200	1000	1000	1000	1000	1000
Seadmepesaga ühendatud koormus	W	-	2600 / 1300*	2400 / 1100*	2600 / 1300*	1900	750	1100	1300	2600	1300	400	400
Vooluvõrgu sagedus	Hz	50/60	50/60	50/60	50/60	50/60	50/60	50/60	50/60	50/60	50/60	50/60	50/60
Kaitse	A	16 / 10*	16 / 10*	16 / 10*	16 / 10*	13	16	10	10	16	10	15	15
Kaitseklass (niiskus, tolmu)		IP24											
Kaitseklass (elekter)		II □	I	I	I	I	I	I	I	I	I	I	I
Õhuvoog	l/min m <sup>3</sup> /h	3600 216	3600 216	3700 220	3600 216	3600 216	3600 216	3700 220	3600 216	3600 216	3600 216	3600 216	3600 216
Vaakum	kPa	21	21	23,5	21	21	21	23,5	21	21	21	21	21
Müra tase 1 m, EN 60704-1	dB(A)+/-2	72											
Töömüra tase	dB(A)+/-2	64											
Vibratsioon ISO 5349	m/s <sup>2</sup> +/-1	<1,5											
Kaal	kg	9	9	9	10,5	9	9	9	10,5	9	9	9	10,5
* DK													

Tootja jätab endale õiguse muuta tehnilisi andmeid ja üksikasju sellest ette teatamata.

# Ātrās uzziņas rokasgrāmata

## Ilustratīva ātrās uzziņas rokasgrāmata

Ilustratīvā ātrās uzziņas rokasgrāmata ir paredzēta, lai palīdzētu jums darba sākšanā, ierīces ekspluatācijā un uzglabāšanā. Rokasgrāmata ir sadalīta 4 nodaļās, kas apzīmētas ar simboliem:

**A**



### Pirms darba sākšanas

- 1A – Piederumu izsaiņošana
- 2A – Filtra somas uzstādīšana
- 3A – Šļūtenes ievietošana
- 4A – Caurules fiksēšana
- 5A – Piederumu izvietojums

**B**



### Darbības vadīšana/lietošana

- 1B – Tvertnes iztukšošana
- 2B – Pūtēja funkcija
- 3B – Stumt un tīrīt
- 4B – Kabeļa uzglabāšana
- 5B – Šļūtenes uzglabāšana

**C**



### Elektroierīču pievienošana

- 1C – Elektroierīce

**D**

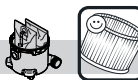

### Nomaiņa:

- 1D – Filtra somas nomaiņa
- 2D – Filtra nomaiņa

\*) Papildu piederumi / izvēles atkarībā no modeļa

## Satura rādītājs

<b>1</b>	<b>Svarīgas drošības instrukcijas .....</b>	<b>165</b>
1.1	Norādījumu apzīmēšanā izmantotie simboli.....	165
1.2	Lietošanas instrukcijas.....	165
1.3	Mērķis un paredzētais lietojums .....	165
1.4	Strāvas avota pievienošana.....	165
1.5	Pagarinātāja vads.....	165
1.6	Garantija .....	165
1.7	Pārbaudes un apstiprinājumi .....	165
1.8	Svarīgi brīdinājumi .....	166
1.9	Divkārši izolētas ierīces*.....	166
<b>2</b>	<b>Riski .....</b>	<b>166</b>
2.1	Elektriskie komponenti.....	166
2.2	Šķidrumu uzsūkšana .....	167
2.3	Bīstamie materiāli .....	167
2.4	Rezerves daļas un piederumi .....	167
2.5	Neīrūmu tvertnes iztukšošana .....	167
2.6	Sprādzienbīstamā vai ugunsnedrošā vidē .....	167
2.7	Pūtēja funkcija. ....	167
<b>3</b>	<b>Darbības vadīšana/lietošana .....</b>	<b>167</b>
3.1	Iekārtas iedarbināšana un darbs ar to ...	167
3.2	Automātiskā Iesl./Izsl. vadība elektroinstrumentiem* .....	168
3.3	Pirms mitrās uzsūkšanas.....	168
3.4	Iztukšošana pēc mitrās uzsūkšanas .....	168
3.5	Iztukšošana pēc sausās uzsūkšanas ....	168
3.6	Stumt un tīrīt .....	168
<b>4</b>	<b>Pēc tīrītāja lietošanas .....</b>	<b>169</b>
4.1	Pēc lietošanas .....	169
4.2	Transportēšana .....	169
4.3	Uzglabāšana .....	169
4.4	Putekļu sūcēja otrreizēja pārstrāde .....	169
<b>5</b>	<b>Apkope .....</b>	<b>169</b>
5.1	Regulāra apkalpošana un apskate .....	169
5.2	Apkope.....	169
<b>6</b>	<b>Papildinformācija .....</b>	<b>170</b>
6.1	ES atbilstības deklarācija.....	170
6.2	Specifikācijas .....	170

# 1 Svarīgas drošības instrukcijas



Šis dokuments kopā ar ātrās uzziņas rokasgrāmatu ietver informāciju, kas nepieciešama ierīces drošai izmantošanai. Pirms putekļu sūcēja pirmās ieslēgšanas rūpīgi iepazīstieties ar šo ekspluatācijas rokasgrāmatu. Saglabājiet rokasgrāmatu turpmākai uzziņai.

## Turpmāks atbalsts

Plašāka informācija par ierīci ir atrodama mūsu tīmekļa vietnē [www.nilfisk-alto.com](http://www.nilfisk-alto.com).

Plašāku jautājumu gadījumā, lūdzu, sazinieties ar jūsu valstī atbildīgo Nilfisk-ALTO servisa pārstāvi. Skatiet šī dokumenta otru pusi.

## 1.1 Norādījumu apzīmēšanā izmantotie simboli

### BĪSTAMI!



Apdraudējums, kas tieši var radīt smagus vai neatgriezeniskus ievainojumus vai pat nāvi.

### BRĪDINĀJUMS



Apdraudējums, kas var radīt smagus ievainojumus vai pat nāvi.

### UZMANĪBU!



Apdraudējums, kas var radīt vieglus ievainojumus un zaudējumus.

## 1.2 Lietošanas instrukcijas

Iekārtu drīkst:

- izmantot tikai personas, kuras ir apmācītas tās pareizā lietošanā, un īpaši nozīmētas personas, kuras pārzina tās darbību,
- drīkst ekspluatēt tikai uzraudzībā
- Šī ierīce nav paredzēta lietošanai personām (tostarp bērni) ar pavājinātām fiziskajām, sensoriskajām vai garīgajām spējām vai bez pieredzes un zināšanām.
- Bērni ir jāuzrauga, lai nodrošinātu, ka viņi nerotājas ar iekārtu.
- Neizmantojiet nedrošas darba metodes.
- Nekad nelietojiet putekļu sūcēju bez filtra.
- Izslēdziet ierīci un atvienojiet elektrotīkla kontaktdakšu šādos gadījumos:
  - Pirms tīrīšanas un apkopes veikšanas
  - Pirms sastāvdaļu nomaiņas
  - Pirms ierīces nomaiņas pret citu
  - Ja izdalās putas vai šķidrums

Neskatot izmantošanas valstī spēkā esošās lietošanas instrukcijas un ar tām saistītos nelaimes gadījumu novēršanas noteikumus, ievērojiet arī vispārāztītos drošības un pareizas lietošanas noteikumus.

## 1.3 Mērķis un paredzētais lietojums

Šis putekļu sūcējs ir konstruēts, izstrādāts un rūpīgi pārbaudīts, lai darbotos efektīvi un droši, ja tiek pareizi uzturēts un izmantots saskaņā ar turpmāk minētajām instrukcijām.

Šis putekļu sūcējs ir paredzēts rūpnieciskam vai sadzīves lietojumam. Negadījumus, kas radušies nepareizas lietošanas dēļ, var novērst vienīgi iekārtas lietotāji.

**IZLASIET UN IEVĒROJIET VISAS DROŠĪBAS INSTRUKCIJAS.**

Šī iekārta ir piemērota sausu, neuzliesmojošu putekļu un šķidrumu uzsūkšanai.

Jebkāds cits lietojums ir uzskatāms par neatbilstošu lietojumu. Ražotājs neuzņemas nekādu atbildību par zaudējumiem, kas radušies šāda lietojuma dēļ. Šāda lietojuma risku uzņemas tikai un vienīgi pats lietotājs. Atbilstošs lietojums ietver pareizu ekspluatāciju, apkopi un remontu, kā norādījis ražotājs.

## 1.4 Strāvas avota pievienošana

1. Putekļu sūcēju ieteicams pievienot strāvas avotam caur paliekošās strāvas automātslēdzi.
2. Izkārtojiet elektriskās daļas (ligzdas, kontaktdakšas un savienojumus) un aprēķiniet pagarinātāja vada parametrus, lai tiktu saglabāta aizsardzības klase.
3. Elektrības vadu savienotājiem un savienojumiem, kā arī pagarinātājiem jābūt ūdensdrošiem.

## 1.5 Pagarinātāja vads

1. Kā pagarinātāja vadu izmantojiet tikai ražotāja noteikto vai kādu no augstākās kvalitātes versijām.
2. Izmantojot pagarinātāju, pārbaudiet kabeļa minimālos šķēsgriezumus:

Kabeļa garums	Šķēsgriezums	
	<16 A	<25 A
līdz 20 m	1,5 mm <sup>2</sup>	2,5 mm <sup>2</sup>
no 20 līdz 50 m	2,5 mm <sup>2</sup>	4,0 mm <sup>2</sup>

## 1.6 Garantija

Mūsu vispārīgie uzņēmējdarbības nosacījumi tiek piemēroti attiecībā uz garantiju.

Neatļauta ierīces pārveidošana, neatbilstošu suku lietošana, kā arī ierīces izmantošana lietojumam, kam tā nav paredzēta, atbrīvo ražotāju no jebkādas atbildības par izrietošajiem bojājumiem/zaudējumiem.

## 1.7 Pārbaudes un apstiprinājumi

Elektriskās pārbaudes jāveic saskaņā ar EN 62638 drošības noteikumiem. Šīs pārbaudes ir jāveic regulāri, kā arī pēc remonta vai pārveidojumu veikšanas. Putekļu sūcējs ir apstiprināts saskaņā ar IEC/EN 60335-2-69.

## 1.8 Svarīgi brīdinājumi

### BRĪDINĀJUMS



- Lai mazinātu ugunsgrēka, strāvas trieciena vai traumas risku, pirms lietošanas, lūdzu, izlasiet un ievērojiet visus drošības norādījumus un brīdinājuma marķējumus. Šis putekļu sūcējs ir konstruēts kā droša ierīce, ja to lieto tīrīšanas funkcijām, kā norādīts. Elektriskās vai mehāniskās daļas bojājuma gadījumā pirms turpmākas lietošanas putekļu sūcējs un/vai piederums jānodod remontam kompetentā servisa centrā vai ražotājam, lai nepieļautu ierīces turpmāku bojāšanu vai fiziskas traumu gūšanu lietotājam.
- Neatstājiet iekārtu, kad tā ir pievienota kontaktligzdai. Atvienojiet to no kontaktligzdas, kad tā netiek izmantota, kā arī pirms apkopes veikšanas.
- Nelietojiet iekārtu ar bojātu kabeli vai kontaktdakšu. Lai atvienotu, satveriet kontaktdakšu, nevis vadu. Nerīkojieties ar kontaktdakšu vai putekļu sūcēju ar mitrām rokām. Pirms atvienošanas no elektrotīkla izslēdziet visus vadības elementus.
- Nevelciet vai nepārnēsājiet aiz vada, neizmantojiet vadu kā rokturi, neieveriet vadu durvīs, nevelciet vadu gar asām malām vai stūriem. Nebīdīet putekļu sūcēju pāri kabelim. Turiet kabeli atstatu no karstām virsmām.
- Turiet matus, vaļīgu apģērbu, pirkstus un visas ķermeņa daļas atstatu no atverēm un darbīgām daļām. Neievietojiet nekādus priekšmetus atverēs un nelietojiet iekārtu, ja kāda tās atvere ir aizsprostota. Uzturiet atveres tīras no putekļiem, plūksnām, matiem un jebkā cita, kas varētu samazināt gaisa plūsmu.
- Šī iekārta nav piemērota bīstamu putekļu uzsūkšanai.
- Nelietojiet uzliesmojošu vai degošu šķidrumu, piemēram, benzīna uzsūkšanai, vai neizmantojiet vietās, kur iespējama tā klātbūtne.
- Neuzsūciet neko, kas deg vai dūmo, piemēram, cigaretes, sērkokciņus vai karstus pelnus.
- Ievērojiet īpašu piesardzību, veicot tīrīšanu uz kāpnēm.
- Nelietojiet bez uzstādītiem filtriem.
- Ja putekļu sūcējs nedarbojas pareizi vai ir nomests zemē, bojāts, atstāts ārpus telpām vai iekritis ūdenī, nododiet to apkalpošanas centrā vai izplatītājam.
- Ja no iekārtas sūcas putas vai šķidrums, nekavējoties to izslēdziet.
- Putekļu sūcēju nedrīkst izmantots kā ūdens sūkni. Putekļu sūcējs ir paredzēts gaisa un ūdens maisījumu uzsūkšanai.

- Pievienojiet putekļu sūcēju pareizi iezemētam elektrotīklam. Kontaktligzdai un pagarinātāja kabelim jābūt ar aizsargvadu.
- Nodrošiniet labu ventilāciju darba vietā.
- Neizmantojiet putekļu sūcēju kā kāpnes vai pakāpienu. Putekļu sūcējs var apgāzties un tikt sabojāts. Traumu gūšanas risks.

## 1.9 Divkārši izolētas ierīces\*



### UZMANĪBU!



- Lietojiet tikai tā, kā aprakstīts šajā rokasgrāmatā, un tikai ar ražotāja ieteiktajām palīgierīcēm.
- PIRMS PUTEKĻU SŪCĒJA PIEVIENOŠANAS TĪKLAM pārbaudiet tehnisko datu plāksnīti uz tīrītāja, lai pārlicinātos, vai nominālais spriegums 10 % robežās atbilst pieejamajam spriegumam.
- Šī ierīce ir nodrošināta ar divkāršu izolāciju. Lietojiet tikai identiskas nomainīšanas detaļas. Skatiet norādījumus par divkārši izolētu ierīču apkalpošanu.

Divkārši izolētā iekārtā zemējuma vietā ir nodrošinātas divas izolācijas sistēmas. Divkārši izolētā ierīcē nav nodrošināti iezemēšanas līdzekļi, un tai arī nav jāpievieno nekāds iezemēšanas līdzeklis. Divkārši izolētas ierīces apkalpošana prasa ārkārtīgu piesardzību un sistēmas pārzināšanu, un to drīkst veikt tikai kvalificēts apkalpojošais personāls. Divkārši izolētā ierīcē mainītajām detaļām jābūt identiskām ar nomaināmajām detaļām. Divkārši izolēta ierīce ir marķēta ar vārdiem “DOUBLE INSULATION” (divkārša izolācija) vai “DOUBLE INSULATED” (divkārši izolēta). Uz izstrādājuma, iespējams, ir lietots arī simbols (kvadrāts kvadrātā).

Iekārtai ir īpaši izstrādāts kabelis, kas bojājuma gadījumā jānomaina ar tāda paša tipa kabeli. Tas ir pieejams autorizētos apkalpošanas centros un pie izplatītājiem, un tas jāuzstāda apmācītam personālam.

## 2 Riski

### 2.1 Elektriskie komponenti

#### BĪSTAMI!



Putekļa sūcēja augšējā daļā atrodas elektriskie komponenti, kuros ir spriegums.

Saskare ar komponentiem, kuros ir spriegums, izraisa smagas vai pat nāvējošas traumas.

- Nekad nešļakstiet ūdeni uz putekļu sūcēja augšējās daļas.



**BĪSTAMI!**

Strāvas trieciena risks bojāta elektrotīklam pievienota vada dēļ. Pieskaršanās bojātam elektrotīklam pievienotam vadam, var izraisīt smagas vai pat nāvējošas traumas.

- Nebojājiet elektrības vadu (piem., pārbraucot tam pāri, velkot vai saspiežot to).
- Regulāri pārbaudiet, vai nav bojāts elektrības vads un vai tam nav novecošanās pazīmju.
- Ja elektrokabelis ir bojāts, tas pilnvarotam Nilfisk izplatītājam vai līdzīgi kvalificētai personai, lai izvairītos no apdraudējuma.
- Operators nekādā gadījumā nedrīkst strāvas padeves vadu aptīt ap pirkstiem vai kādu citu ķermeņa daļu.

**UZMANĪBU!**

Ierīces kontaktligzda.\*

Ierīces kontaktligzda ir paredzēta tikai lietošanas instrukcijā noteiktajam nolūkam.

Citu ierīču pievienošana var radīt bojājumus.

- Pirms ierīces pieslēgšanas vienmēr izslēdziet putekļu sūcēju un ierīci, kura ir jāpievieno.
- Izlasiet pievienojamās ierīces lietošanas instrukciju un ievērojiet tajā ietvertos drošības noteikumus.

**UZMANĪBU!**

Bojājumi nepiemērota elektrotīkla sprieguma dēļ.

Ierīce var tikt bojāta, ja to pievieno nepiemērotam elektrotīkla spriegumam.

- Pārliedzinieties, ka uz nominālā sprieguma plāksnītes norādītais spriegums atbilst vietējā strāvas avota spriegumam.

**2.2 Šķidrumu uzsūkšana****UZMANĪBU!**

Šķidrumu uzsūkšana.

Neuzsūciet degošus šķidrumus

- Pirms šķidrumu uzsūkšanas vienmēr izņemiet filtra maisiņu/atkritumu maisiņu un pārbaudiet, vai pludiņš jeb ūdens līmeņa ierobežotājs darbojas pareizi.
- Ieteicams izmantot atsevišķu filtra elementu vai filtra sietu.
- Ja parādās putas, nekavējoties pārtrauciet darbu un iztukšojiet tvertni.

**2.3 Bīstamie materiāli****BRĪDINĀJUMS**

Bīstamie materiāli.

Bīstamo materiālu sūkšana ar putekļu sūcēju var radīt smagus vai pat nāvējošus ievainojumus

- Ar šo putekļu sūcēju nedrīkst uzņemt šādus materiālus:
- bīstamus putekļus;
- karstus materiālus (degošas cigaretes, karstus pelnus u. tml.);
- uzliesmojošus, sprādzienbīstamus, agresīvus šķidrumus (piem., petroleja, šķīdinātāji, skābes, sārmu u. tml.);
- uzliesmojošus, sprādzienbīstamus putekļus (piem., magnija vai alumīnija putekļi u. tml.).

**2.4 Rezerves daļas un piederumi****UZMANĪBU!**

Rezerves daļas un piederumi.

Neoriģinālo rezerves daļu un piederumu izmantošana var ietekmēt ierīces drošību.

- Izmantojiet tikai Nilfisk-ALTO rezerves daļas un piederumus.
- Izmantojiet tikai kopā ar putekļu sūcēju piegādātās vai lietošanas rokasgrāmatā norādītās sukuks.

**2.5 Netīrumu tvertnes iztukšošana****UZMANĪBU!**

Videi bīstamu materiālu uzsūkšana.

Uzsūktie materiāli var radīt draudus videi.

- Likvidējiet netīrumus atbilstoši likumā paredzētajiem noteikumiem.

**2.6 Sprādzienbīstamā vai ugunsnedrošā vidē****UZMANĪBU!**

Šī ierīce nav piemērota izmantošanai sprādzienbīstamā vai ugunsnedrošā vidē vai ja šāda vide varētu radīt gaistošus šķidrumus vai degošas gāzes jeb izgarojumus.

**2.7 Pūtēja funkcija.****UZMANĪBU!**

Putekļu sūcējam ir pūtēja funkcija. Nepūtiet izejošo gaisu nejauši slēgtās zonās. Izmantojiet pūtēja funkciju tikai ar tīru šļūteni. Putekļi var būt veselībai bīstami.

**3 Darbības vadīšana/ lietošana****3.1 Iekārtas iedarbināšana un darbs ar to**

Pārbaudiet, vai elektriskais slēdzis ir izslēgts (pozīcijā 0). Pārbaudiet, vai iekārtā ir uzstādīti atbilstošie filtri. Pēc tam pievienojiet sūkšanas šļūteni sūkšanas iepilūdei iekārtā, bīdot šļūteni uz priekšu, līdz tā iepilūdes vietā nofiksējas. Pēc tam savienojiet abas caurules ar šļūtenes rokturi; pagroziet caurules, lai pārliecinātos, vai tās uzstādītas pareizi. Piestipriniet caurulei atbilstošu sprauslu. Izvēlieties sprauslu

atkarībā no uzsūcamā materiāla veida. Pievienojiet kontaktdakšu atbilstošā elektrotīkla kontaktligzdā. Lai iedarbinātu motoru, pārbīdīet slēdzi pozīcijā 1.



Nospieš 1: aktivizēt iekārtu  
Nospieš 0: apturēt iekārtu



Nospieš 1: aktivizēt iekārtu  
Nospieš 0: apturēt iekārtu  
Nospieš  : aktivizēt automātisko iesl./izsl. darbību



Nospieš 1: aktivizēt iekārtu – pagriezt pulksteņrādītāju kustības virzienā ātruma vadībai  
Nospieš 0: apturēt iekārtu  
Nospieš  : aktivizēt automātisko iesl./izsl. darbību – pagriezt pulksteņrādītāju kustības virzienā ātruma vadībai

### 3.2 Automātiskā iesl./izsl. vadība elektroinstrumentiem\*

Putekļu sūcējā ir iebūvēta kontaktligzda ar zemējuma kontaktu. Tur var pievienot ārēju elektroinstrumentu.

Putekļu sūcēju var ieslēgt un izslēgt ar pievienoto elektroinstrumentu. Netīrumi tiek nekavējoties uzsūkti no putekļu avota.

Lai ievērotu atbilstību noteikumiem, drīkst pievienot tikai apstiprinātus putekļu radošos instrumentus.

Maksimālais pievienotās elektriskās ierīces strāvas patēriņš ir noteikts sadaļā "Specifikācijas".

Pirms slēdža ieslēgšanas pozīcijā  pārliecinieties, ka iekārtai pievienotais instruments ir izslēgts.

### 3.3 Pirms mitrās uzsūkšanas

#### UZMANĪBU!



Iekārtai ir pludiņa sistēma, kas noslēdz gaisa plūsmu cauri iekārtai, tiklīdz ir sasniegts maksimālais šķidruma līmenis. Jūs dzirdēsiet ievērojamas izmaiņas motora skaņā un pamanīsiet, ka sūkšanas jauda samazinās. Kad tā notiek, izslēdziet iekārtu. Atvienojiet iekārtu no kontaktligzdas. Nekad neuzsūciet šķidrumu, ja pludiņa korpuss nav savā vietā.

### 3.4 Iztukšošana pēc mitrās uzsūkšanas

Pirms tvertnes iztukšošanas atvienojiet putekļu sūcēju no elektrotīkla. Atvienojiet šļūteni no iepļūdes, izvelkot šļūteni ārā. Atveriet aizbīdņi, velkot to uz āru, lai atbrīvotu motora augšdaļu. Noceliet motora augšdaļu no tvertnes. Pēc šķidrumu uzsūkšanas vienmēr jāiztukšo un jāiztīra tvertne un pludiņa sistēma. Nekad neuzsūciet šķidrumu bez iekārtā uzstādītas pludiņa sistēmas un filtra. Iztukšojiet, paliecot tvertni atpakaļ, un izlejiet šķidrumu grīdas notekā vai tamlīdzīgā vietā.

Atlieciet atpakaļ motora augšdaļu uz tvertnes. Nostipriniet motora augšpusi ar fiksatoriem.

### 3.5 Iztukšošana pēc sausās uzsūkšanas

Pirms iztukšošanas pēc sausās uzsūkšanas atvienojiet elektrisko kontaktdakšu no kontaktligzdas. Regulāri pārbaudiet filtrus un putekļu maisiņu. Atveriet aizbīdņi, velkot to uz āru, lai atbrīvotu motora augšdaļu. Noceliet motora augšdaļu no tvertnes.

**Kasetnes filtrs:** lai iztīrītu filtru, to var vai nu nopurināt, vai notīrīt ar suku, vai arī izmazgāt. Pirms filtra atkārtotas lietošanas nogaidiet, līdz tas ir nožuvies.

**Putekļu maisiņš:** pārbaudiet putekļu maisiņu, lai redzētu tā piepildījumu. Nepieciešamības gadījumā putekļu maisiņš jānomaina. Izņemiet veco maisiņu. Jauno maisiņu uzstāda, izvadot kartona gabalu ar gumijas membrānu caur vakuuma iepļūdi. Pārliecinieties, vai gumijas membrāna sniedzas aiz paaugstinājuma vakuuma iepļūdē.

Pēc iztukšošanas: aizveriet motora augšdaļu pie tvertnes un nostipriniet motora augšdaļu ar fiksatoriem. Nekad neuzsūciet sausu materiālu, ja iekārtā nav uzstādīts kasetnes filtrs un putekļu maisiņš. Putekļu sūcēja sūkšanas lietderība ir atkarīga no filtra un putekļu maisiņa izmēra un kvalitātes. Tādēļ lietojiet tikai oriģinālo filtru un putekļu maisiņus.

### 3.6 Stumt un tīrīt

Iekārta ir aprīkota ar pusautomātisko filtra tīrīšanas sistēmu. Stumt un tīrīt. Filtra tīrīšanas sistēma jāaktivizē vēlākais tad, kad putekļu sūkšanas veiktspēja vairs nav pietiekama. Regulāra filtra tīrīšanas funkcijas izmantošana palielina instrumenta kalpošanas laiku.

## 4 Pēc tīrītāja lietošanas

### 4.1 Pēc lietošanas

Kad iekārta netiek lietota, kontaktdakša ir jāizņem no kontaktligzdas. Satiniet kabeli, sākot no iekārtas. Strāvas vadu var aptīt ap motora augšdaļu vai pie tvertnes. Dažos variantos piederumiem ir īpašas uzglabāšanas vietas.

### 4.2 Transportēšana

- Pirms netīrumu tvertnes transportēšanas aizveriet visus fiksatorus.
- Ja netīrumu tvertnē ir šķidrums, nesašķiebiet putekļu sūcēju.
- Nelietojiet celtna krānu, lai celtu putekļu sūcēju.

### 4.3 Uzglabāšana

- Uzglabājiet ierīci sausā vietā, aizsargātu pret sala iedarbību.
- Iekārtu drīkst uzglabāt tikai iekšelpās.

### 4.4 Putekļu sūcēja otrreizēja pārstrāde

Novērsiet nolietotā putekļu sūcēja lietošanas iespēju.

1. Atvienojiet putekļu sūcēju.
2. Nogrieziet strāvas vadu.
3. Neizmetiet elektroierīces kopā ar sadzīves atkritumiem.



Kā norādīts Eiropas Kopienas direktīvā 2012/19/EU par elektrisko un elektronisko iekārtu atkritumiem, nolietotās elektroierīces ir jāsavāc atsevišķi un jāpārstrādā, nekaitējot ekoloģijai.

## 5 Apkope

### 5.1 Regulāra apkalpošana un apskate

Regulāra jūsu iekārtas apkope un pārbaude jāveic attiecīgi kvalificētam personālam saskaņā ar saistītajiem normatīvajiem aktiem un noteikumiem. It īpaši bieži jāveic elektriskās pārbaudes attiecībā uz zemējuma nepārtrauktību, izolācijas pretestību un lokanā vada stāvokli.

Jebkāda defekta gadījumā JĀPĀRTRAUC iekārtas izmantošana, pilnībā jāpārbauda un jāremontē pilnvarotam servisa tehniķim.

### 5.2 Apkope



Pirms apkopes veikšanas atvienojiet kontaktdakšu no kontaktligzdas. Pirms iekārtas lietošanas pārliedzieties, vai tehnisko datu plāksnītē norādītā frekvence un spriegums atbilst elektrotīkla spriegumam.

Putekļu sūcējs ir paredzēts nepārtrauktam intensīvam darbam. Atkarībā no darba stundu skaita putekļu filtrs ir jāatjauno. Uzturiet putekļu tīrītāju tīru ar sausu drānu un nelielu daudzumu izsmidzināma pulēšanas līdzekļa.

Lai saņemtu informāciju par pēcpārdošanas apkalpošanu, sazinieties ar savu izplatītāju vai jūsu valstī atbildīgo Nilfisk-ALTO servisa pārstāvi. Skatiet šī dokumenta otru pusi.

## 6 Papildinformācija

### 6.1 ES atbilstības deklarācija

 Atbilstības deklarācija	
Izstrādājums:	Putekļu sūcējs šķidrums un sausu vielu uzsūkšanai
Tips:	AERO 26, AERO 31
Iekārtas konstrukcija atbilst šādiem piemērojamiem noteikumiem:	EK – Mašīnu direktīva 2006/42/EK EK – EMS direktīva 2004/108/EK EK – RoHS direktīva 2011/65/EK
Piemērotie saskaņotie standarti:	EN 60335-1:2012, EN 60335-2-69:2012, EN 55014-1:2006+A1+A2, EN 55014-2:1997+A1+A2, EN 61000-3-2:2006+A1+A2, EN 61000-3-3:2008
Piemērotie starptautiskie standarti un tehniskās specifikācijas:	IEC 60335-2-69:2012 IEC 60335-1:2010
Par tehniskās dokumentācijas sastādīšanu atbildīgās personas vārds un adrese:	Anton Sørensen, Senior Vice President – Global R&D Nilfisk A/S Banemarksvej 58, DK-2605 Broendby
Tās personas identitāte un paraksts, kas pilnvarota sastādīt deklarāciju ražotāja vārdā:	 Anton Sørensen, Senior Vice President – Global R&D Nilfisk A/S Banemarksvej 58, DK-2605 Broendby
Deklarācijas vieta un datums:	Hadsund 11-03-2015

Japānā izstrādājums atbilst IEC 60335-1:2001 un IEC 60335-2-2:2002.

### 6.2 Specifikācijas

AERO 26, AERO 31 INOX													
		EU				GB		CH		FR	AU / NZ	US	
		26-01	26-21	26-2L	31-21	26-21	26-21	26-2L	31-21	26-21	26-21	26-21	31-21
Iespējamais spriegums	V	220-240V	220-240V	220-240V	220-240V	230V	110V	220-240V	220-240V	220-240V	220-240V	120	120
Jauda P <sub>iec</sub>	W	1000	1000	1200	1000	1000	1000	1200	1000	1000	1000	1000	1000
Pievienotā slodze ierīces kontaktligzdai	W	-	2600 / 1300*	2400 / 1100*	2600 / 1300*	1900	750	1100	1300	2600	1300	400	400
Elektroftkla frekvence	Hz	50/60	50/60	50/60	50/60	50/60	50/60	50/60	50/60	50/60	50/60	50/60	50/60
Drošinātājs	A	16 / 10*	16 / 10*	16 / 10*	16 / 10*	13	16	10	10	16	10	15	15
Aizsardzības kategorija (mitrums, putekļi)		IP24											
Aizsardzības klase (elektriskā)		II 	I	I	I	I	I	I	I	I	I	I	I
Gaisa plūsma	l/min m <sup>3</sup> /h	3600 216	3600 216	3700 220	3600 216	3600 216	3600 216	3700 220	3600 216	3600 216	3600 216	3600 216	3600 216
Vakuums	kPa	21	21	23,5	21	21	21	23,5	21	21	21	21	21
Skaņas spiediena līmenis 1 m, EN 60704-1	dB(A)+/-2	72											
Darba skaņas spiediens	dB(A)+/-2	64											
Vibrācija ISO 5349	m/s <sup>2</sup> +/-1	<1,5											
Svars	kg	9	9	9	10,5	9	9	9	10,5	9	9	9	10,5
* DK													

Specifikācijas un detaļas var tikt mainītas bez iepriekšēja paziņojuma.

# Trumpasis vadovas

## Iliustruotasis trumpasis vadovas

Iliustruotasis trumpasis vadovas skirtas padėti jums rengiant įrenginį naudoti, jį naudojant ir laikant. Vadovas padalytas į keturias dalis, paženklintas raidėmis:



### Prieš darbo pradžią

1A – priedų išpakavimas

2A – filtro maišo įdėjimas

3A – žarnos prijungimas

4A – vamzdžio tvirtinimas

5A – priedų laikymas



### Valdymas ir naudojimas

1B – talpyklos ištuštinimas

2B – pūtimo funkcija

3B – funkcija „Push & Clean“

4B – kabelio laikymas

5B – žarnos laikymas



### Elektros prietaisų prijungimas

1C – variklinis įrankis



### Keitimas

1D – filtro maišo keitimas

2D – filtro keitimas

\* Pasirinktiniai priedai arba nuo modelio priklausanti pasirinktinė įranga

# Turinys

<b>1</b>	<b>Svarbios saugos instrukcijos .....</b>	<b>172</b>
1.1	Instrukcijų ženklavimo simboliai.....	172
1.2	Naudojimo instrukcijos.....	172
1.3	Paskirtis ir numatomasis naudojimas ....	172
1.4	Elektros jungtys .....	172
1.5	Ilgintuvas.....	172
1.6	Garantija .....	172
1.7	Bandymai ir patvirtinimai.....	172
1.8	Svarbūs įspėjimai.....	173
1.9	Įrenginiai su dvigubąja izoliacija* .....	173
<b>2</b>	<b>Rizika .....</b>	<b>173</b>
2.1	Elektros įranga.....	173
2.2	Skysčių siurbimas.....	174
2.3	Pavojingos medžiagos.....	174
2.4	Atsarginės dalys ir priedai.....	174
2.5	Šiukšlių talpyklos ištuštinimas.....	174
2.6	Naudojimas sprogiroje arba degioje atmosferoje .....	174
2.7	Pūtimo funkcija .....	174
<b>3</b>	<b>Valdymas ir naudojimas .....</b>	<b>174</b>
3.1	Įrenginio paleidimas ir naudojimas .....	174
3.2	Automatinio įjungimo ir išjungimo funkcija dirbant su varikliniais įrankiais*.	175
3.3	Prieš siurbiant skysčius .....	175
3.4	Susiurbto skysčio išpylimas .....	175
3.5	Susiurbtų sausų šiukšlių išpylimas .....	175
3.6	„Push & Clean“ .....	175
<b>4</b>	<b>Baigus darbą su dulkių siurbliu .....</b>	<b>175</b>
4.1	Baigus darbą.....	175
4.2	Gabenimas .....	175
4.3	Laikymas.....	176
4.4	Siurblio perdirbimas .....	176
<b>5</b>	<b>Techninė priežiūra .....</b>	<b>176</b>
5.1	Periodinė techninė priežiūra ir tikrinimas	176
5.2	Techninė priežiūra.....	176
<b>6</b>	<b>Papildoma informacija .....</b>	<b>177</b>
6.1	ES atitikties deklaracija.....	177
6.2	Techniniai duomenys .....	177

# 1 Svarbios saugos instrukcijos



Šiame dokumente pateikiamas ne tik trumpasis vadovas, bet ir su įrenginiu susijusi saugos informacija. Prieš pirmą kartą paleisdami siurbį atidžiai perskaitykite šią instrukciją. Išsaugokite instrukciją vėlesniam naudojimui.

## Papildoma pagalba

Daugiau informacijos apie įrenginį galima rasti mūsų svetainėje [www.nilfisk-alto.com](http://www.nilfisk-alto.com).

Jei turi klausimų, kreipkitės į „Nilfisk-ALTO“ techninės priežiūros atstovą, atsakingą už klientų aptarnavimą jūsų šalyje.

Žr. šio dokumento užpakalinį viršelį.

### 1.1 Instrukcijų ženklavimo simboliai

#### PAVOJUS



Pavojus, dėl kurio įvyksta sunkios arba nepagydomos traumos ar net žūstama.

#### ISPĖJIMAS



Pavojus, dėl kurio galimos sunkios traumos ar net mirtis.

#### DĖMESIO!



Pavojus, dėl kurio galimos lengvos traumos ir žala turtui.

### 1.2 Naudojimo instrukcijos

Įrenginį:

- Leidžiama naudoti tik asmenims, kurie buvo instruktuoti, kaip reikia tinkamai su juo dirbti, ir kuriems buvo pavesta atlikti konkrečias užduotis naudojant įrenginį.
- Galima naudoti tik tada, kai naudotoją kas nors prižiūri.
- Šio prietaiso negali naudoti asmenys (įskaitant vaikus) su fiziniais, jautrumo ar psichikos sutrikimais, arba neturintys pakankamai patirties ir žinių.
- Vaikus reikia prižiūrėti, kad jie nežaistų su įrenginiu.
- Dirbkite saugiai.
- Nenaudokite dulkių siurblio be filtro.
- Išjunkite įrenginį ir atjunkite kištuką nuo elektros tinklo toliau nurodomais atvejais:
- Prieš imdamiesi valymo ir techninės priežiūros darbų
- Prieš keisdami komponentus
- Prieš pakeisdami prietaisą
- Jei formuojasi putos arba veržiasi skystis

Be naudojimo instrukcijų ir eksploataavimo šalyje galiojančių nelaimingų atsitikimų prevencijos darbe akty, laikykitės visuotinai priimtų saugumo ir tinkamo naudojimo reikalavimų.

### 1.3 Paskirtis ir numatomasis naudojimas

Šis siurblys suprojektuotas, pagamintas ir gerai išbandytas, kad tinkamai prižiūrimas ir naudojamas vadovaujantis tolesnėmis instrukcijomis veiktų efektyviai ir saugiai.

Šis siurblys skirtas naudoti komerciniais tikslais arba namuose. Dėl netinkamo naudojimo įvykstantiems nelaimingiems atsitikimams užkirsti kelią gali tik įrenginio naudotojas.

**PERSKAITYKITE VISAS SAUGOS INSTRUKCIJAS IR JŲ LAIKYKITĖS.**

Šis įrenginys pritaikytas siurbti sausas nedegias dulkes ir skysčius.

Naudojimas bet kuriuo kitu būdu laikomas netinkamu. Gamintojas neprisiima atsakomybės už bet kokią žalą, kylančią dėl tokio naudojimo. Tokio naudojimo riziką prisiima tik pats naudotojas. Tinkamas naudojimas reiškia tinkamą valdymą, priežiūrą ir remontą, kaip nurodyta gamintojo.

### 1.4 Elektros jungtys

1. Šį siurbį rekomenduojama prijungti per liekamosios srovės įtaisą.
2. Išdėstykite elektros įrangą (lizdus, kištukus ir jungtis) ir nutieskite ilgintuvą taip, kad nesumažėtų esama apsaugos klasė.
3. Maitinimo kabelių ir ilgintuvų jungtys turi būti sandarios.

### 1.5 Ilgintuvas

1. Naudokite tik gamintojo nurodytos versijos arba aukštesnės kokybės ilgintuvą.
2. Jei naudosite ilgintuvą, įsitikinkite, ar laidų skerspjūvio plotas nėra mažesnis už nurodytą minimalią ribą:

Cable length	Cross section	
	< 16 A	< 25 A
up to 20 m	1.5 mm <sup>2</sup>	2.5 mm <sup>2</sup>
20 to 50 m	2.5 mm <sup>2</sup>	4.0 mm <sup>2</sup>

### 1.6 Garantija

Mūsų bendrosios verslo sąlygos taikomos atsižvelgiant į garantiją.

Jei įrenginys modifikuojamas neturint tam leidimo, naudojami netinkami šepetėliai arba naudojimo būdas neatitinka numatytojo, gamintojas atleidžiamas nuo bet kokios atsakomybės už dėl to susidariusią žalą.

### 1.7 Bandymai ir patvirtinimai

Elektros įrangos bandymus reikia atlikti vadovaujantis saugos reglamento EN 62638

nuostatomis. Šie bandymai atliekami periodiškai ir baigus taisyti arba modifikuoti įrenginį.

Siurblys patvirtintas pagal IEC/EN 60335-2-69.

## 1.8 Svarbūs įspėjimai

### ĮSPĖJIMAS



- Kad sumažėtų gaisro, elektros smūgio arba traumų pavojus, prieš naudodami įrenginį perskaitykite visas saugos instrukcijas bei įspėjamąsias etiketes ir paisykite jų. Siurblys sukonstruotas taip, kad siurbiant nurodytais būdais dirbti būtų saugu. Jei sugestų elektrinės arba mechaninės dalys, siurblių ir (arba) jo priedą leidžiama naudoti tik sutaisius gamykloje arba turinčioje tam teisę dirbtuvėje, antraip kyla pavojus dar labiau sugadinti įrenginį arba susižeisti.
- Nepalikite įrenginio, jei jo kištukas neištrauktas iš elektros lizdo. Kai įrenginiu nesinaudojate arba ketinate imtis jo techninės priežiūros darbų, ištraukite kištuką iš elektros lizdo.
- Nenaudokite įrenginio, jei netvarkingas jo maitinimo kabelis arba kištukas. Atjungdami nuo elektros lizdo traukite suėmę kištuką, o ne maitinimo kabelį. Nelieskite kištuko arba siurblio šlapiomis rankomis. Prieš traukdami kištuką iš elektros lizdo išjunkite visus valdymo įtaisus.
- Nevilkite ir neneškite siurblio už maitinimo kabelio, nenaudokite jo kaip rankenos, nepriverkite durimis ir netraukite jo per aštrias briaunas arba kampus. Nevažiuokite siurbliu per maitinimo kabelį. Saugokite maitinimo kabelį nuo įkaitusių paviršių.
- Saugokite plaukus, palaidus drabužius, pirštus ir kitas kūno dalis, kad nepakliūtų į įrenginio angas ir judančias dalis. Nekiškite į angas jokių daiktų ir žiūrėkite, kad naudojant įrenginį jo angos nebūtų užkimštos. Prižiūrėkite angas, kad jose nesikauptų dulkės, pūkai, plaukai ir kitos oro srautą mažinančios kliūtys.
- Įrenginys nepritaikytas siurbti pavojingoms dulkėms.
- Nesiurbkite lengvai užsiliepsnojančių arba degių skysčių, pavyzdžiui, benzino, ir nenaudokite įrenginio aplinkoje, kurioje gali būti tokių skysčių.
- Nesiurbkite degančių arba rūkstančių šiukšlių, pavyzdžiui, cigarečių, degtukų arba karštų pelenų.
- Siurbdami laiptus būkite ypač atsargūs.
- Nenaudokite įrenginio, jei jame nėra filtrų.
- Jei siurblys deramai neveikia arba buvo numestas, sugedęs, paliktas lauke

arba panardintas į vandenį, grąžinkite jį į techninės priežiūros centrą arba pardavėjui.

- Jeigu iš įrenginio išbėga putų ar skysčio, nedelsdami jį išjunkite.
- Draudžiama šį siurblių naudoti vietoje vandens siurblio. Šis siurblys skirtas siurbti vandens ir oro mišinį.
- Junkite siurblių tik prie tinkamai įžeminto elektros tinklo. Elektros lizde ir ilgintuve turi būti tinkamai savo funkciją atliekantis apsauginis laidininkas.
- Gerai vėdinkite darbo vietą.
- Nenaudokite siurblio vietoje kopėčių ar pakylos. Parvirtęs siurblys gali nukentėti. Kyla pavojus susižeisti.

## 1.9 Įrenginiai su dvigubą izoliacija\*

### DĖMESIO!



- Naudokite įrenginį tik šioje instrukcijoje aprašytais būdais ir tik su gamintojo rekomenduojamais priedais.
- **PRIEŠ ĮJUNGdami SIURBLIO KIŠTUKĄ Į ELEKTROS TINKLĄ patikrinkite, ar siurblio vardinių duomenų etiketėje įrašyta vardinė įtampa nesiskiria nuo tinklo įtampos daugiau nei 10 proc.**
- Įrenginys izoliuotas dvigubą izoliacija. Dalis keiskite tik visiškai vienodomis. Žr. įrenginių su dvigubą izoliacija techninės priežiūros instrukcijas.

Įrenginyje su dvigubą izoliacija vietoje įžeminimo naudojamos dvi izoliavimo sistemos. Įrenginyje su dvigubą izoliacija nėra įžeminimo įtaisų. Draudžiame jame įrengti įžeminimo įtaisą. Imantis įrenginio su dvigubą izoliacija techninės priežiūros darbų būtina elgtis ypač atsargiai ir išmanyti sistemą, todėl juos reikia patikėti kvalifikuotiems techninės priežiūros darbuotojams. Įrenginio su dvigubą izoliacija dalis keiskite tik visiškai vienodomis atsarginėmis dalimis. Įrenginys su dvigubą izoliacija ženklinais žodžiais DOUBLE INSULATION arba DOUBLE INSULATED. Gaminys taip pat gali būti paženklintas specialiu simboliu (vienas kvadratas apibrėžtas apie kitą).

Prie įrenginio prijungtas specialios sandaros maitinimo kabelis, kurį pažeidus reikia pakeisti tokio pat tipo maitinimo kabeliu. Jų galima įsigyti įgaliojuose techninės priežiūros centruose ir atstovybėse. Prijungti maitinimo kabelį leidžiama tik apmokytiems darbuotojams.

## 2 Rizika

### 2.1 Elektros įranga

#### PAVOJUS



Viršutinėje siurblio dalyje yra įtampą turinčių komponentų.

Prisilietus prie įtampą turinčių komponentų patiriama sunkių arba net mirtinų traumų.

- Nepurškite vandens ant viršutinės siurblio dalies.

### PAVOJUS



Netvarkingas maitinimo kabelis kelia elektros smūgio pavojų.

Prisilietus prie netvarkingo maitinimo kabelio kyla pavojus patirti sunkių arba net mirtinų traumų.

- Nepažeiskite maitinimo kabelio (pvz., jį pervaziuodami, traukdami ar uždėdami ant jo svorį).
- Periodiškai tikrinkite, ar maitinimo kabelis nepažeistas ir nesusidėvėjęs.
- Jei maitinimo laidas yra pažeistas, pavojų išvengsite, jei jį pakeis „Nilfisk“, jo įgaliotas klientų aptarnavimo darbuotojas ar reikiamos kvalifikacijos asmuo.
- Jokiais būdais negalima vynioti maitinimo kabelio apie pirštus arba kitą įrenginio operatoriaus kūno dalį.

### DĖMESIO!



Prietaisų maitinimo lizdas.\*

Prietaisų maitinimo lizdas skirtas tik naudojimo instrukcijoje nurodytiems tikslams.

Prijungus ne tokį prietaisą galima pakenkti įrenginiui.

- Prieš prijungdami prietaisą išjunkite jį ir siurblį.
- Perskaitykite prijungiamo prietaiso naudojimo instrukciją ir paisykite joje pateikiamų saugos nurodymų.

### DĖMESIO!



Žalos pavojus dėl netinkamos maitinimo įtampos.

Įrenginys gali sugesti, jei bus prijungtas prie netinkamos įtampos elektros tinklo.

- Įsitinkite, kad ant įrenginio plokštelės nurodyta įtampa atitinka elektros tinklo įtampą.

## 2.2 Skysčių siurbimas

### DĖMESIO!



Skysčių siurbimas

Nesiurbkite degių skysčių.

- Prieš siurbdami skysčius išimkite filtro (šiukšlių) maišą ir patikrinkite, ar tinkamai veikia plūdė ir vandens lygio ribotuvas.
- Rekomenduojama naudoti atskirą filtro elementą arba filtravimo tinklėlį.
- Jei vanduo ima putoti, tuoj pat liaukitės dirbti ir ištuštinkite talpyklą.

## 2.3 Pavojingos medžiagos

### ĮSPĖJIMAS



Pavojingos medžiagos.

Siurbiant pavojingas medžiagas kyla pavojus patirti sunkių arba net mirtinų traumų.

- Draudžiama siurbliu siurbti toliau nurodomas medžiagas:
- pavojingas dulkes
- įkaitusias medžiagas (degančias cigaretes, karštus pelenus ir pan.)
- degius, sprogius, agresyviai veikiančius skysčius (pvz., benzina, tirpiklius, rūgštis, šarmus ir pan.)
- degias, sprogias dulkes (pvz., magnio arba aliuminio dulkes ir pan.)

## 2.4 Atsarginės dalys ir priedai

### DĖMESIO!



Atsarginės dalys ir priedai.

Naudojant neoriginalias atsargines dalis ir priedus įrenginys gali tapti nesaugus.

- Naudokite tik „Nilfisk-ALTO“ tiekiamas atsargines dalis ir priedus.
- Naudokite tik su siurbliu pateiktus arba naudojimo instrukcijoje nurodytus šepetčius.

## 2.5 Šiukšlių talpyklos ištuštinimas

### DĖMESIO!



Aplinkai pavojingų medžiagų siurbimas.

Susiurbtos medžiagos gali kelti pavojų aplinkai.

- Atsikratykite šiukšlių vadovaudamiesi teisiniais reglamentais.

## 2.6 Naudojimas sprogyje arba degioje atmosferoje

### DĖMESIO!



Įrenginys nepritaikytas naudoti sprogyje ir degioje atmosferoje arba aplinkoje, kurioje

tokia atmosfera gali susidaryti dėl joje esančių lakiųjų skysčių, degiųjų dujų arba garų.

## 2.7 Pūtimo funkcija

### DĖMESIO!



Siurblyje įdiegta pūtimo funkcija. Būdami

patalpoje nekreipkite pučiamo oro srauto

įvairiomis kryptimis. Naudokitės pūtimo

funkcija tik prijungę švarią žarną. Dulкės gali būti kenksmingos sveikatai.

# 3 Valdymas ir naudojimas

## 3.1 Įrenginio paleidimas ir naudojimas

Patikrinkite, ar išjungtas elektros jungiklis (padėtyje 0). Patikrinkite, ar įrenginyje įtaisyti tinkami filtrai.



Prijunkite siurbimo žarną prie įrenginio įvadinės siurbimo jungties – stumkite žarną į priekį, kol ji tvirtai užsifiksuos įvadinėje jungtyje. Prijunkite du vamzdžius prie žarnos rankenos – sukite vamzdžius, kad jie tvirtai susijungtų. Ant vamzdžio užmaukite tinkamą antgalį. Pasirinkite antgalį atsižvelgdami į siurbiamos medžiagos tipą. Įjunkite kištuką į tinkamą elektros lizdą. Varikliui paleisti perjunkite elektros jungiklį į padėtį 1.



Paspaudus 1– įrenginys įjungiamas  
Paspaudus 0– įrenginys išjungiamas



Paspaudus 1– įrenginys įjungiamas  
Paspaudus 0– įrenginys išjungiamas  
Paspaudus  – įjungiamas automatinio įjungimo ir išjungimo funkcija



Paspaudus 1– įrenginys įjungiamas;  
sukant pagal laikrodžio rodyklę  
reguliuojamas greitis  
Paspaudus 0– įrenginys išjungiamas  
Paspaudus  – įjungiamas automatinio įjungimo ir išjungimo funkcija;  
sukant prieš laikrodžio rodyklę  
reguliuojamas greitis

### 3.2 Automatinio įjungimo ir išjungimo funkcija dirbant su varikliniais įrankiais\*

Siurblyje įtaisytas maitinimo lizdas su įžeminimo kontaktu. Prie jo galima prijungti išorinį variklinį įrankį.

Siurblys gali būti įjungiamas ir išjungiamas prijungtu varikliniu įrankiu. Tokiu būdu nedelsiant pradedamos siurbti dulkės jų susidarymo vietoje.

Siekiant nenusižengti reglamentams leidžiama prijungti tik patvirtintus įrankius, keliančius dulkes.

Didžiausia prijungiamo elektros prietaiso galia nurodyta skirsnyje „Techniniai duomenys“.

Prieš nustatydami perjungiklį į padėtį  įsitikinkite, kad įrankis, prijungtas prie įrenginio lizdo, yra išjungtas.

### 3.3 Prieš siurbiant skysčius

#### DĖMESIO!



Įrenginyje įtaisyta plūdės sistema, kuri nutraukia oro srautą per įrenginį, kai skystis pasiekia maksimalų lygį. Tokiu atveju pastebimai pasikeičia variklio skleidžiamas garsas ir sumažėja siurbimo galia. Kai taip nutinka, išjunkite įrenginį. Ištraukite jo kištuką iš elektros lizdo. Nesiurbkite skysčio, jei nėra plūdės.

### 3.4 Susiurbto skysčio išpylimas

Prieš išpildami skystį iš talpyklos atjunkite siurblij nuo elektros tinklo. Traukdami žarną atjunkite ją nuo įvadinės jungties. Variklio gaubtui atpalaiduoti

atkabinkite fiksatorių traukdami jį į išorę. Atkelkite variklio gaubtą nuo talpyklos. Baigę siurbti skysčius juos išpilkite ir išvalykite talpyklą bei plūdės sistemą. Nesiurbkite skysčių, jei įrenginyje neįtaisyta plūdės sistema ir filtras.

Pakreipkite talpyklą atgal ir išpilkite skystį į grindyse įtaisytą nuotekų vamzdį arba panašią sistemą. Nuleiskite variklio gaubtą ant talpyklos. Pritvirtinkite variklio gaubtą fiksatoriais.

### 3.5 Susiurbtų sausų šiukšlių išpylimas

Prieš išpildami susiurbtas sausas šiukšles ištraukite kištuką iš elektros lizdo. Periodiškai tikrinkite filtrus ir dulkių maišą. Variklio gaubtui atpalaiduoti atkabinkite fiksatorių traukdami jį į išorę. Atkelkite variklio gaubtą nuo talpyklos.

**Kasetinis filtras.** Išvalyti filtrą galite purtydami, braukydami šepetiu arba plaudami. Prieš naudodami palaukite, kol išdžius.

**Dulkių maišas.** Tikrinkite maišą – tvarkingame maiše telpa daugiau šiukšlių. Jei reikia, pakeiskite dulkių maišą. Išimkite seną maišą. Naujas maišas įdedamas perkišant kartoninę jo detalę su gumine membrana per siurbimo jungtį. Įsitikinkite, kad guminė membrana pralenda pro aukštesnę siurbimo jungties vietą.

Išpylus šiukšles. Nuleiskite variklio gaubtą ant talpyklos ir pritvirtinkite fiksatoriais. Nesiurbkite sausų šiukšlių, jei įrenginyje neįtaisytas kasetinis filtras ir dulkių maišas. Siurblio siurbimo veiksmingumas priklauso nuo filtro bei dulkių maišo dydžio ir kokybės. Dėl to naudokite originalius filtrus ir dulkių maišus.

### 3.6 „Push & Clean“

Įrenginyje įtaisyta pusiau automatinė filtro valymo sistema „Push & Clean“. Filtro valymo sistemą reikia naudoti vėliausiai tada, kai nebepakanka siurbimo galios. Periodiškai naudojant filtro valymo funkciją pailginama filtro eksploataavimo trukmė.

## 4 Baigus darbą su dulkių siurbliu

### 4.1 Baigus darbą

Kai įrenginio nenaudojate, ištraukite kištuką iš elektros lizdo. Suvyniokite maitinimo kabelį pradėdami nuo įrenginio. Maitinimo kabelį galima apvynioti ant variklio gaubto arba talpyklos. Kai kuriuose modeliuose yra specialių vietų priedams laikyti.

### 4.2 Gabenimas

- Prieš gabendami nešvarumų talpyklą užfiksuokite visus fiksatorius.

- Neverskite siurblio, jei nešvarumų talpykloje yra skysčio.
- Nekelkite siurblio krano kabliu.

### 4.3 Laikymas

- Laikykite įrenginį sausoje vietoje, kurioje nelyja ir nebūna šalčio.
- Laikykite įrenginį tik patalpose.

### 4.4 Siurblio perdirbimas

Padarykite siurblių netinkamu naudoti.

1. Atjunkite siurblių nuo elektros tinklo.
2. Nukirpkite maitinimo kabelį.
3. Neišmeskite elektros prietaisų kartu su buitinėmis atliekomis.



Kaip nurodyta Europos direktyvoje 2012/19/EU dėl elektros ir elektroninių prietaisų, naudotos elektros prekės turi būti surinktos atskirai ir ekologiškai perdirbtos.

## 5 Techninė priežiūra

### 5.1 Periodinė techninė priežiūra ir tikrinimas

Šio įrenginio periodinės techninės priežiūros ir tikrinimo darbus leidžiama atlikti tik tinkamos kvalifikacijos asmenims, besilaikantiems atitinkamų teisės aktų ir reglamentų. Labai svarbu dažnai tikrinti įžeminimo grandinės vientisumą, izoliacijos varžą ir lanksčiojo kabelio būklę.

Aptikus bet kokį trūkumą įrenginį naudoti DRAUDŽIAMA. Būtina pasirūpinti, kad jį išsamiai patikrintų ir sutaisytų įgaliotasis techninės priežiūros specialistas.

### 5.2 Techninė priežiūra

Prieš imdamiesi techninės priežiūros darbų ištraukite kištuką iš elektros lizdo. Prieš naudodami įrenginį įsitikinkite, kad jo vardinių duomenų plokštelėje nurodytas dažnis ir įtampa atitinka elektros tinklo parametrus.

Siurblys pritaikytas sunkiam nepertraukiamam darbui. Dulkių filtrą reikia keisti atsižvelgiant į naudojimo trukmę. Valykite siurblių sausa šluoste, užpurškę šiek tiek poliravimo priemonės.

Daugiau informacijos apie aptarnavimo paslaugas teiraukitės pardavėjo arba „Nilfisk-ALTO“ techninės priežiūros atstovo, atsakingo už klientų aptarnavimą jūsų šalyje. Žr. šio dokumento užpakalinį viršelį

## 6 Papildoma informacija

### 6.1 ES atitikties deklaracija

Atitikties deklaracija	
Produktas:	Dulkių siurblys šlapiam ir sausam valymui
Tipas:	AERO 26, AERO 31
Įrenginio konstrukcija atitinka toliau nurodomus susijusius reglamentus:	EB mašinų direktyva 2006/42/EB EB elektromagnetinio suderinamumo direktyva 2004/108/EB EB RoHS direktyva 2011/65/EB
Taikomi suderintieji standartai:	EN 60335-1:2012, EN 60335-2-69:2012, EN 55014-1:2006+A1+A2, EN 55014-2:1997+A1+A2, EN 61000-3-2:2006+A1+A2, EN 61000-3-3:2008
Taikomi tarptautiniai standartai ir techninės specifikacijos:	IEC 60335-2-69:2012 IEC 60335-1:2010
Techninę bylą tvarkyti įgalioto asmens vardas, pavardė, adresas:	Anton Sørensen, Senior Vice President – Global R&D Nilfisk A/S Banemarksvej 58, DK-2605 Broendby
Asmens, įgalioto parengti deklaraciją gamintojo vardu, tapatybė ir parašas:	 Anton Sørensen, Senior Vice President – Global R&D Nilfisk A/S Banemarksvej 58, DK-2605 Broendby
Deklaracijos data ir vieta:	Hadsund 11-03-2015

Japonijai gaminyje atitinka IEC 60335-1:2001 ir IEC 60335-2-2:2002.

### 6.2 Techniniai duomenys

AERO 26, AERO 31 INOX													
		EU				GB		CH		FR	AU / NZ	US	
		26-01	26-21	26-2L	31-21	26-21	26-21	26-2L	31-21	26-21	26-21	26-21	31-21
Leidžiamoji įtampa	V	220-240V	220-240V	220-240V	220-240V	230V	110V	220-240V	220-240V	220-240V	220-240V	120	120
Galia $P_{iec}$	W	1000	1000	1200	1000	1000	1000	1200	1000	1000	1000	1000	1000
Prijungtoji apkrova prietaiso lizdai	W	-	2600 / 1300*	2400 / 1100*	2600 / 1300*	1900	750	1100	1300	2600	1300	400	400
Maitinimo tinklo dažnis	Hz	50/60	50/60	50/60	50/60	50/60	50/60	50/60	50/60	50/60	50/60	50/60	50/60
Saugiklis	A	16 / 10*	16 / 10*	16 / 10*	16 / 10*	13	16	10	10	16	10	15	15
Apsaugos laipsnis (drėgmė, dulkės)		IP24											
Apsaugos klasė (nuo elektros)		II	I	I	I	I	I	I	I	I	I	I	I
Oro srautas	l/min m <sup>3</sup> /h	3600 216	3600 216	3700 220	3600 216	3600 216	3600 216	3700 220	3600 216	3600 216	3600 216	3600 216	3600 216
Vakuumas	kPa	21	21	23,5	21	21	21	23,5	21	21	21	21	21
Garso slėgio lygis 1 m, EN 60704-1	dB(A)+/-2	72											
Darbinis garso lygis	dB(A)+/-2	64											
Vibracija pagal ISO 5349	m/s <sup>2</sup> +/-1	<1,5											
Svoris	kg	9	9	9	10,5	9	9	9	10,5	9	9	9	10,5
* DK													

Techniniai duomenys ir aprašai keičiami neįspėjus.

# クイック・リファレンス・ガイド

イラスト付きクイック・リファレンス・ガイド

本イラスト付きクイック・リファレンス・ガイドは、お客様が本掃除機を初めてお使いになるとき、操作するとき、保管するときのヘルプガイドとして作成されました。本ガイドは4章で構成され、各章では次のシンボルが使われています：

A



お使いになる前に

- 1A - アクセサリを開梱する
- 2A - フィルターバッグの取り付け
- 3A - ホースの取り付け
- 4A - チューブの固定
- 5A - アクセサリの配置

B



制御/操作

- 1B - タンクからゴミを出す
- 2B - 送風機能
- 3B - プッシュ&清掃
- 4B - ケーブル収納
- 5B - ホース収納

C



電化製品を接続する

- 1C - 電動工具

D



交換：

- 1D - フィルターバッグの交換
- 2D - フィルターの交換

\*) モデルにより、オプションのアクセサリ/オプションが異なります。

## 目次

1	安全にお使いいただくために	179
1.1	本書で使用しているマークについて	179
1.2	使用手順	179
1.3	目的と用途	179
1.4	電源接続	179
1.5	延長リード	179
1.6	保証	179
1.7	試験および承認	179
1.8	重要な警告	180
1.9	二重絶縁電気機器*	180
2	リスク	180
2.1	電気部品	180
2.2	液体の吸引	181
2.3	有害物質	181
2.4	スペア部品およびアクセサリ	181
2.5	タンクからゴミを出す	181
2.6	爆発性または引火性環境での使用	181
2.7	送風機能	181
3	制御/操作	181
3.1	掃除機の起動と操作	181
3.2	電動工具用自動オン/オフ操作*	182
3.3	濡れたものを吸引する前に	182
3.4	濡れたものを吸引後にタンクを空にする	182
3.5	乾いたものを吸引後にタンクを空にする	182
3.6	プッシュ&クリーン	182
4	掃除機使用后	182
4.1	使用后	182
4.2	移動	182
4.3	保管	182
4.4	掃除機のリサイクル	182
5	保守	183
5.1	定期的な保守・点検	183
5.2	保守	183
6	その他の情報	184
6.1	EU 適合宣言	184
6.2	仕様	184

# 1 安全にお使いいただくために



本文書には、クイック・リファレンス・ガイドに加えて本機器の安全情報が記載されています。本掃除機を初めてご使用になる前に、本取扱説明書を注意深くお読みください。後で使用するために本取扱説明書を保管しておいてください。

## その他のサポート

本製品に関する詳細情報は、当社ウェブサイトに掲載されています [www.nilfisk-alto.com](http://www.nilfisk-alto.com)。

その他のお問い合わせについては、お客様の国の Nilfisk-ALTO サービス担当者にご連絡ください。本文書の裏面をご覧ください。

### 1.1 本書で使用しているマークについて

#### 危険



重大または回復不能な怪我もしくは死に至る可能性がある危険。

#### 警告



重大な怪我もしくは死に至る可能性がある危険。

#### 注意



軽微な怪我および損傷に至る可能性がある危険。

### 1.2 使用手順

本掃除機の使用については、以下の事項をお守りください。

- 正しい使用方法についての指導を受け、正式に本掃除機の操作を行うタスクについて委任された者のみが使用すること
- 必ず監督下で操作すること
- お子様や経験や知識の乏しい方は本機を使用しないでください。
- お子様が本掃除機で遊ばないように指導してください。
- 危険な作業方法を用いないでください。
- フィルターなしで掃除機を使用しないでください。
- 次のような状況では、本掃除機のスイッチを切り、電源プラグを抜いてください：
  - 清掃や保守点検の前
  - コンポーネント交換の前
  - 本掃除機の切替の前
  - 本体から泡や液体が出る時

操作説明書および本掃除機が使用される国で有効な事故防止義務規制に加えて、安全性および適切な使用に関する公的規制を順守してください。

### 1.3 目的と用途

本掃除機は、

以下の指示に従い適切に保守が行われ、使用される時、効率的かつ安全に機能するために設計、開発、厳格に試験されています。

本掃除機は、商業用または家庭用に使用されることを意図しています。誤用による事故は、本掃除機の使用者によってのみ防ぐことができます。

全ての安全手順を読み、従ってください。

本掃除機は、乾燥した非可燃性の粉塵や液体の吸引に適しています。

その他の目的での使用は、不適切な使用と見なされます。メーカーは、そのような不適切な使用によって生じたいかなる損傷についても責任を負いません。不適切な使用によるリスクについては、ユーザーが単独で責任を負います。適切な使用には、メーカーが指定する適切な操作法、保守、修理も含まれます。

### 1.4 電源接続

- 本掃除機は、残余電流遮断器を介して電源接続されることを推奨しています。
- 電気部品（ソケット、プラグ、継手）を準備し、延長リードを使い、保護クラスを維持してください。
- 電源コードと延長リードのコネクタと継手に水がかからないようにしてください。

### 1.5 延長リード

- 延長リードは、メーカー指定のものが、高品質のもののみを使用してください。
- 延長リードを使用する場合、ケーブルの最小断面を確認してください：

ケーブルの長さ	断面	
	< 16 A	< 25 A
最長20 m	1.5 mm <sup>2</sup>	2.5 mm <sup>2</sup>
20 から 50 m	2.5 mm <sup>2</sup>	4.0 mm <sup>2</sup>

### 1.6 保証

当社の一般取引条件は、本保証に適用されます。

使用目的以外の方法での本掃除機の使用に加え、本掃除機への無断改造や誤ったブラシの使用があった場合、その結果生じた損傷についてはメーカーは一切の責任を免除されます。

### 1.7 試験および承認

電気試験は安全規則EN62638の規定に従って行う必要があります。これら試験は定期的に行う他、修理や調整後に行わなければなりません。

本掃除機は、IEC / EN 60335-2-69に従い承認されています。

\*) モデルにより、オプションのアクセサリ/オプションが異なります。これは説明書原本の和訳です。

## 1.8 重要な警告

## 警告



- 火災、感電、怪我の危険を軽減するために、ご使用になる前に全ての安全上の注意および警告マークを読み、それに従ってください。本掃除機は、記載される清掃目的に従って使用される場合に安全であるように設計されています。電気部分または機械部分に損傷がある場合は、本体への更なる損傷やユーザーへの怪我をさけるために本掃除機やアクセサリを使用する前に、適格なサービスステーションやメーカーに修理を依頼する必要があります。
- 電源コードが差し込まれた状態で、その場から離れることはお止めください。ご使用されていないときや保守を行う前には、電源コードを抜いてください。
- 損傷した電源コードや電源プラグは使用しないでください。プラグを抜く際には、電源コードではなく、プラグ本体をつかんでください。濡れた手で電源プラグや掃除機などを取り扱うことはできません。プラグを抜く前に、すべてのスイッチをオフにします。
- 電源コードを引っ張ったり、電源コードを掴んで移動させたり、電源コードをハンドルとして使用したり、電源コードをドアではさんだり、とがった角や先端のあるところに電源コードを巻き込むことはお止めください。掃除機がコードの上に乗らないようにしてください。高温表面にコードを近づけないでください。
- 可動部や開口部に髪の毛、ゆったりとした衣類、指、その他体の部分が接触しないようにしてください。開口部に異物を入れたり、開口部が塞がれた状態で使用しないでください。埃、糸くず、髪の毛、その他空気の流れを妨げる異物が開口部を塞いでいないことを確認します。
- 本掃除機は、危険な粉塵の掃除には適していません。
- ガソリンなどの引火性または可燃性の液体を吸引したり、それらがある場所でのご使用はお止めください。
- タバコ、マッチ、高温の灰等、燃えていたり煙を出しているものを吸い込まないようにしてください。
- 階段を掃除するときは細心の注意を払って使用してください。
- フィルターが装着されていない限り、使用しないでください。
- 掃除機が正常に動作していないか、または落下させた、損傷を受けた、屋外に置かれていた、水の中に落とされた場合には、サービスセンターまたは販売店まで返送してください。
- 本掃除機から泡や液体が漏れる場合は、直ちに電源を切ってください。
- 本掃除機を水ポンプとして使用すること

はできません。本掃除機は空気と液体の混合物を吸引するためのものです。

- 本掃除機を適切にアース処理された電源に接続してください。壁コンセントや延長ケーブルには、操作用保護コンダクターが付いている必要があります。
- 掃除を行う場所では十分に換気を行ってください。
- 本掃除機をはしごや踏み台として使用しないでください。本掃除機を転倒させると損傷する可能性があります。怪我をする危険があります。

## 1.9 二重絶縁電気機器\*



## 注意



- 本マニュアルに記載された使用方法で、メーカーが推奨するアクセサリのみを用いて使用してください。
- 掃除機の電源コードを差し込む前に、本体の銘板で定格電圧が使用可能電圧の10%以内であることを確認します。
- 本掃除機は二重絶縁されています。同一の交換部品のみを使用してください。二重絶縁機器用保守説明書を参照してください。

二重絶縁式掃除機では、アースを使用する代わりに、2つの絶縁システムが搭載されています。二重絶縁式掃除機にはアースが装着されていません。また、追加装着する必要もありません。二重絶縁式掃除機の保守は細心の注意と同システムに関する知識が必要なため、資格のあるサービス担当者のみが行う必要があります。二重絶縁式掃除機用交換部品は、交換される古い部品と全く同じでなければなりません。二重絶縁式掃除機は、"DOUBLE INSULATION (二重絶縁)"または"DOUBLE INSULATED (二重絶縁式)"と記載されています。ラベル(正方形内に小さな正方形)が貼られている場合もあります。

本体は、特別に設計されたコードが装備されており、損傷を受けた場合には、同じタイプのコードと交換しなければなりません。このコードは正規サービスセンターおよび販売店で販売されており、訓練を受けた担当者により取り付けられる必要があります。

## 2 リスク

## 2.1 電気部品

## 危険



本掃除機の上部には、ライブコンポーネントが搭載されています。

ライブコンポーネントに接触すると重大または死に至る怪我を引き起こす可能性があります。

- 本掃除機の上部に水をかけないでください。

## 危険



主電源リードに損傷があると感電する危険があります。

損傷のある主電源リードをに触れると重大または死に至る怪我を引き起こす可能性があります。

- 主電源リードを損傷させないでください（車輪で轢いたり、引っ張ったり押しつぶしたりしないこと）。
- 電源コードが損傷したり老朽化の兆候を示していないか、定期的に確認してください。
- 危険回避のため、電気ケーブルに損傷がある場合、公認 Nilfisk 販売店ビスまたはこれと同等な技能のある者が交換を行います。
- 電源コードを使用者の指やその他体の一部に巻きつけてはなりません。

## 注意



電気機器ソケット\*

電気機器ソケットは取扱説明書に記載される目的でのみ使用してください。

異なる機器への接続は損傷をもたらす可能性があります。

- 電気機器に電源を入れる前に、必ず、掃除機および接続される電気機器のスイッチをオフにしてください。
- 接続する電気機器の取扱説明書を読み、そこに記載されている安全上の注意事項を守ってください。

## 注意



不適当な電源電圧による損傷。

電気機器は不適当な電源電圧が接続されると損傷を受ける可能性があります。

- 銘板に表示されている電圧が、ローカル主電源に対応しているか確認してください。

## 2.2 液体の吸引

## 注意



液体の吸引

可燃性液体を吸引しないでください

- 液体を吸引する前に、必ずフィルターバッグ/ゴミバッグを取り外し、フロートや水位制限が正しく動作しているのを確認してください。
- 別途フィルターエレメントやフィルタースクリーンの使用をお勧めしています。
- 泡が出てきた場合は、直ちに使用を停止し、タンクを空にして下さい。

## 2.3 有害物質

## 警告



有害物質

有害物質を吸引すると、重大または死に至る怪我を引き起こす可能性があります。

- 以下の物質は、バキュームクリーナーで

吸引しないでください。

- 危険な粉塵
- 熱を持った素材（火のついたタバコ、温度の高い灰など）
- 可燃性、爆発性、刺激性の液体（ガソリン、酸、アルカリなど）
- 可燃性または爆発性のダスト（マグネシウムダストやアルミニウムダストなど）

## 2.4 スペア部品およびアクセサリ

## 注意



スペア部品およびアクセサリ

非純正のスペア部品およびアクセサリの使用は機器の安全性を損なう可能性があります。

- Nilfisk-ALTOから購入したスペア部品およびアクセサリのみを使用してください。
- 本掃除機に付属のブラシや、取扱説明書で指定されたブラシのみを使用してください。

## 2.5 タンクからゴミを出す

## 注意



環境に有害な物質を吸引すること。

吸引した素材が環境に有害となる危険性があること。

- 法規制に従ってゴミを廃棄してください。

## 2.6 爆発性または引火性環境での使用

## 注意



本掃除機は爆発性または引火性環境、または揮発性液体や可燃性ガス、または蒸気存在によってその様な環境が生成される可能性がある場所での使用に適していません。

## 2.7 送風機能

## 注意



本掃除機には送風機能があります。密閉された環境で無作為に外へ向けて送風を行わないでください。きれいなホースを使用するときだけ、送風機能をご利用いただけます。粉塵は、人の健康に有害となりえます。

## 3 制御/操作

## 3.1 掃除機の起動と操作

電源がオフ（0位置）になっていることを確認します。適切なフィルターが本体に装着されていることを確認後、ホースを吸引入口にしっかりと差し込み、取り付けます。ホースのハンドルが付いた2つのチューブを差し込み、しっかりと装着するようにチューブをひねります。適切なノズルをチューブに取り付けます。吸引対象に応じてノズルを選択します。電源コードを差し込みます。電源を入れ（1位置）、モーターを起動します。



1を押す：本掃除機を作動させます

\*）モデルにより、オプションのアクセサリ/オプションが異なります。これは説明書原本の和訳です。

0を押す：本掃除機を停止させます

1を押す：本掃除機を作動させます

0を押す：本掃除機を停止させます

を押す：自動オン/オフ操作が作動します

1を押す：本掃除機を作動させます - つまみを時計回りに調整して速度を制御します

0を押す：本掃除機を停止させます

を押す：自動オン/オフ操作が作動します

- つまみを時計回りに調整して速度を制御します

### 3.2 電動工具用自動オン/オフ操作\*

アース接点を持つコンセントは掃除機に取り付けられています。外付け電動工具をそこに接続することができます。

本掃除機は電動工具を接続することにより、電源をオンにしたり、オフにすることができます。埃を発生源から瞬時に吸い取ります。

規制に準拠するために、承認済みの電動工具のみを接続してください。

接続された電気器具の最大消費電力は、「仕様」に関する章を参照してください。

位置にスイッチを切り替える前に、本掃除機のソケットに接続されているツールの電源がオフになっていることを確かめてください。

### 3.3 濡れたものを吸引する前に

#### 注意



本掃除機は、最大液体容量に達すると空気の本体への流れを遮断するフロートシステムを装備しています。吸引力が低下するとモーター音が明らかに変わるのが聞き取れます。モーター音が明らかに変化した時点で電源を切ります。電源を外します。フロート本体を取り付けずに液体の吸引をすることは絶対にしないでください。

### 3.4 濡れたものを吸引後にタンクを空にする

タンクを空にする前に、掃除機のプラグを抜いてください。ホースを引っぱり、注入口からホースを外します。外側に引張り、ラッチを外し、モータートップを解放します。タンクからモータートップを開きます。濡れたものを吸引した後は、常にタンクとフロートシステムを空にし、清掃してください。フロートシステムとフィルターを本体に設置しないまま濡れたものを吸引しないでください。

タンクを後ろ向きに傾け、排水溝や排水口に液体を流し、タンク内を空にします。

タンクをモータートップに戻します。ラッチ付モータートップを固定します。

### 3.5 乾いたものを吸引後にタンクを空にする

乾いたものを吸引し、タンクを空にする前に、電源コードを抜きます。フィルターとダストバッグを定期的にチェックします。外側に引張り、ラッチを外

し、モータートップを解放します。タンクからモータートップを開きます。

カートリッジフィルター：フィルターを振る、ブラシをかける、または洗って、きれいにします。フィルターが乾燥したら、また使うことができます。

ダストバッグ：バッグをチェックして、フィルファクタを確保します。必要に応じてダストバッグを交換してください。古いダストバッグを取り外します。新しい袋は、ゴム膜のついたカーボード部品を真空入口を通して装着させます。ゴム膜が、真空入口の一番高い部分を通っていることを確認します。

ゴミを空にした後：タンクにモータートップを閉じ、ラッチでモータートップを固定します。カートリッジフィルターおよびダストバッグを本体に取り付けずに乾いたものを吸引することは絶対に止めてください。掃除機の吸引効率は、フィルターとダストバッグの大きさや品質により異なります。ですから、オリジナルフィルターとダストバッグのみを使用してください。

### 3.6 プッシュ&クリーン

本掃除機には半自動フィルター洗浄システムが搭載されています。プッシュ&クリーン掃除機の性能が十分でなくなったときには、フィルタークリーニングシステムを作動する必要があります。フィルター清掃機能を定期的を使用することにより、フィルターの工具寿命を向上させます。

## 4 掃除機使用後

### 4.1 使用後

掃除機を使用していないときは電源コードを外してください。本体の側から電源コードを巻き取ってください。電源コードは、モータートップやタンクに巻くことができます。アクセサリ用保管場所のあるモデルもあります。

### 4.2 移動

- ゴミタンクを移動する前に、すべてのロックを閉じてください。
- ゴミタンクに液体が入っているときに掃除機を傾けないでください。
- 掃除機を持ち上げるためにクレーンフックを使用しないでください。

### 4.3 保管

- 本掃除機は、雨水や霜がかからない乾燥した場所に保管してください。
- 本掃除機は室内で保管してください。

### 4.4 掃除機のリサイクル

古い掃除機は、使用できない状態にします。

1. 電源コードを抜きます。
2. 電源コードを切断します。
3. 電気機器は家庭ゴミと一緒に廃棄しないでください。





欧州指令 2012/19/EU により、古い家電製品とそのアクセサリは別途回収され、環境に配慮したりサイクルを行う必要があります。

## 5 保守

### 5.1 定期的な保守・点検

お使いの製品は関連する法律や規制に従い、有資格者により定期的に保守・点検が行われなければなりません。具体的には、アース導通試験、絶縁抵抗、柔軟電線の状態は頻繁に確認する必要があります。欠陥が見つかった場合、製品の使用を直ちに停止し、承認された保守技術者が包括的な点検と修理を行わなければなりません。

### 5.2 保守

保守を実行する前に、電源コードを抜きます。本掃除機を使用する前に、銘板に記載の周波数と電圧が電源電圧に対応していることを確認してください。

本掃除機は、連続した重作業を考慮して設計されています。使用時間に応じて、ダストフィルターを新しい物と交換してください。掃除機は乾いた布と少量の艶出しスプレーにて清潔に保ってください。

アフターセールス サービスの詳細は、最寄の認定ディーラー、または Nilfisk-ALTO サービス担当者までお問い合わせください。本文書の裏面をご覧ください。

## 6 その他の情報

### 6.1 EU 適合宣言

CE 適合宣言	
製品:	乾式・湿式真空掃除機
種類:	AERO 26, AERO 31
ユニットの設計は、以下の関連規制に対応しています:	EC - 機械指令 2006/42/EC EC - EMC指令 2004/108/EC EC - RoHS指令 2011/65/EC
適用整合規格:	EN 60335-1:2012, EN 60335-2-69:2012, EN 55014-1:2006+A1+A2, EN 55014-2:1997+A1+A2, EN 61000-3-2:2006+A1+A2, EN 61000-3-3:2008
適用国際規格および技術仕様:	IEC 60335-2-69:2012 IEC 60335-1:2010
技術ファイルの編集を許可された者の氏名および住所:	Anton Sørensen, Senior Vice President – Global R&D Nilfisk A/S Banemarksvej 58, DK-2605 Broendby
メーカーに代わって宣言を作成する権限を持つ者のIDおよび署名:	 Anton Sørensen, Senior Vice President – Global R&D Nilfisk A/S Banemarksvej 58, DK-2605 Broendby
宣言の場所および日付:	Hadsund 11-03-2015

日本では、本製品は IEC 60335-1:2001 & IEC 60335-2-2:2002 に準拠しています

### 6.2 仕様

AERO 26, AERO 31 INOX													
		EU				英国		中国		フランス	オーストラリア/ニュージーランド	米国	
		26-01	26-21	26-2L	31-21	26-21	26-21	26-2L	31-21	26-21	26-21	26-21	31-21
可能電圧	V	220-240V	220-240V	220-240V	220-240V	230V	110V	220-240V	220-240V	220-240V	220-240V	120	120
ピーク電力	W	1000	1000	1200	1000	1000	1000	1200	1000	1000	1000	1000	1000
電気製品のコンセントのための接続された負荷	W	-	2600 / 1300*	2400 / 1100*	2600 / 1300*	1900	750	1100	1300	2600	1300	400	400
主電源周波数	Hz	50/60	50/60	50/60	50/60	50/60	50/60	50/60	50/60	50/60	50/60	50/60	50/60
ヒューズ	A	16 / 10*	16 / 10*	16 / 10*	16 / 10*	13	16	10	10	16	10	15	15
保護等級 (湿度、塵埃)		IP24											
保護クラス (電気)		II □	I	I	I	I	I	I	I	I	I	I	I
空気の流れ	l/min m³/h	3600 216	3600 216	3700 220	3600 216	3600 216	3600 216	3700 220	3600 216	3600 216	3600 216	3600 216	3600 216
真空	kPa	21	21	23,5	21	21	21	23,5	21	21	21	21	21
1mでの音圧レベル、EN 60704-1	dB(A)+/-2	72											
作動音圧レベル	dB(A)+/-2	64											
振動 ISO 5349	m/s²+/-1	<1,5											
重量	kg	9	9	9	10,5	9	9	9	10,5	9	9	9	10,5
* DK													

仕様および情報は事前通知無しに変更する場合があります。

## 快速参考指南

### 图解快速参考指南

该图解快速参考指南旨在协助您启动、操作和存放该装置。该指南分为四部分，各部分都有代表符号：

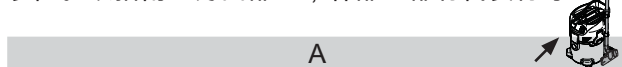

#### 启动前

- 1A - 取出附件
- 2A - 安装过滤袋
- 3A - 插上软管
- 4A - 固定管
- 5A - 附件放置



#### 控制/操作

- 1B - 清空容器
- 2B - 鼓风功能
- 3B - 推入 & 清洁
- 4B - 电缆存放
- 5B - 软管存放



#### 连接电气设备

- 1C - 电动工具



#### 更换：

- 1D - 过滤袋更换
- 2D - 过滤器更换

\*) 可选附件 / 选件依机型而定

## 目录

1	重要安全说明 .....	186
1.1	说明中的标志 .....	186
1.2	使用说明 .....	186
1.3	目的与指定用途 .....	186
1.4	电气连接 .....	186
1.5	延长导线 .....	186
1.6	质保 .....	186
1.7	测试与批准 .....	186
1.8	重要警告 .....	186
1.9	双重绝缘设备* .....	187
2	风险 .....	187
2.1	电气部件 .....	187
2.2	抽吸液体物 .....	187
2.3	危险材料 .....	187
2.4	零件及附件 .....	187
2.5	清空污物箱 .....	188
2.6	易爆或易燃环境下 .....	188
2.7	鼓风功能。 .....	188
3	控制/操作 .....	188
3.1	启动并操作机器 .....	188
3.2	电动工具自动打开/关闭操作* .....	188
3.3	湿式除尘之前 .....	188
3.4	湿式除尘后清空 .....	188
3.5	干式除尘后清空 .....	188
3.6	推入 & 清洁 .....	188
4	使用吸尘器之后 .....	188
4.1	使用之后 .....	188
4.2	运输 .....	188
4.3	存放 .....	189
4.4	回收吸尘器 .....	189
5	维护 .....	189
5.1	定期维护和检查 .....	189
5.2	维护 .....	189
6	其它信息 .....	190
6.1	欧盟符合性声明 .....	190
6.2	规格 .....	190

# 1 重要安全说明



本文件包含与此设备相关的安全信息以及一个快速参考指南。首次启动真空吸尘器前，必须仔细阅读本说明手册。保存本说明手册以备将来使用。

## 其它支持

有关设备的更多信息，请访问我们的网站

[www.nilfisk-alto.com](http://www.nilfisk-alto.com)。

如果存在其它问题，请联系本国的 Nilfisk-ALTO 服务代表。

参见本文件的背面。

## 1.1 说明中的标志

### 危险



直接导致严重或不可逆转的伤害甚至死亡的危险。

### 警告



可能会造成严重伤害甚至死亡的危险。

### 小心



可能有轻微伤害和受损的危险。

## 1.2 使用说明

本设备必须：

- 仅由经过正确使用培训并且对任务操作获得明确授权的人员使用
- 必须在监管状态下操作
- 身体、感官或心智能力有缺陷，或缺乏经验或知识的人（包括儿童）不得使用该设备。
- 应对儿童进行监管以确保其不将本设备用于玩耍。
- 请勿使用任何不安全的工作技巧。
- 不要在未安装过滤器的情况下使用真空吸尘器。
- 在以下情况下关闭设备并拔下电源插头：
  - 清洁和维修前
  - 更换部件前
  - 转换设备前
  - 有泡沫或液体溢出时

除遵守操作说明及本国合法具有约束效力的事故预防规定之外，还应遵守那些已被普遍接受的、有关安全及正确使用的规定。

## 1.3 目的与指定用途

该真空吸尘器的设计、研制及其

严格测试均为了在依照以下说明正确维护和使用机器情况下，吸尘器可以高效、安全地工作。

此真空吸尘器可用于商业或家居用途。只有此机器的使用者才能预防因使用不当导致的事故。

阅读并遵守所有安全说明。

本机器适合清理不易燃的干燥尘埃和不易燃的液体。

所有其他用途均属不当使用范围。制造商对因为用于这样的用途而导致的损坏不承担任何责任。这样的用途风险由用户独自承担。正确操作、服务以及维修也包括在由制造商指定的适当使用用途之内。

## 1.4 电气连接

1. 建议使用一个漏电断路器连接真空吸尘器。
2. 布置电气部件（插座、插头和耦合装置）并铺设延长导线以达到防护等级。
3. 电源线以及延长导线的接头和耦合装置必须为水密。

## 1.5 延长导线

1. 仅使用制造商规定的或高质量的延长导线。
2. 使用延长导线时，请检查缆线的最小截面要求：

缆线长度	横截面	
	< 16 A	< 25 A
最大 20 m	1.5 mm <sup>2</sup>	2.5 mm <sup>2</sup>
20 至 50 m	2.5 mm <sup>2</sup>	4.0 mm <sup>2</sup>

## 1.6 质保

在质保方面，我们常规的商业条件都适用。

如果未经授权私自修改设备、使用不恰当的刷子以及将本设备用于指定用途之外的其它用途，制造商对因此导致的损坏将不承担任何责任。

## 1.7 测试与批准

必须依照安全规则 EN 62638 的规定进行电气试验。必须定期以及在修理或修改之后进行这些测试。

该真空吸尘器经批准符合 IEC/EN 60335-2-69 规范要求。

## 1.8 重要警告

### 警告



- 为降低着火、电击或受伤的风险，请在使用前仔细阅读并遵守所有安全说明和注意标识。本真空吸尘器的设计可保证在用于指定清洁功能时的安全性。如果电气或机械部件出现损坏，吸尘器和/或附件应在使用前交由有资质的维修站或制造商进行修理，以避免造成机器进一步损坏或伤害用户。
- 接通电源时请勿离开机器。不使用和维修前从插座拔出插头。
- 不要使用损坏的电源线或插头。要拔出插头，请抓住插头而非缆线。不要用湿手碰触插头或吸尘器。拔出插头前应关闭所有控制。
- 不要拉拽电源线，不要将电源线当作把手，不要关门时压住电源线，或在电源线卡在尖角或角落时拉拽。不要让吸尘器碾压电源线。使电源线远离热表面。
- 使头发、宽松衣物、手指和身体各部分远离开口和移动部件。不要将任何物品放入开口或在开口堵塞的情况下使用机器。保持开口无灰尘、线头、头发以及无任何会阻碍空气流动的物品。

- 本机器不适合清洁有害粉尘。
- 不要使用机器抽吸如汽油等易燃液体，或在有易燃液体的环境中使用机器。
- 不得抽吸香烟、火柴或热灰等任何正在燃烧或冒烟的物品。
- 清洁楼梯时应格外小心。
- 未安装过滤器前不能使用本设备。
- 如果吸尘器不能正常工作或跌落、损坏、留在室外或落入水中，应将其送回维修中心或销售商处。
- 如果机器中有泡沫或液体溢出，应立即关闭电源。
- 真空吸尘器不可用作水泵。真空吸尘器是用来抽吸汽水混合物的。
- 将真空吸尘器正确连接至接地电源。插座和延长电缆必须有保护导体。
- 工作地点应通风良好。
- 不要将真空吸尘器用作阶梯或梯子。真空吸尘器会翻倒并损坏。受伤的危险。

### 1.9 双重绝缘设备\*



#### 小心



- 仅可按照本手册描述的方法进行使用并且仅可使用制造商建议的附件。
- 接通您的吸尘器前，请先查看吸尘器上的铭牌以判断额定电压是否在可用电压的10%以内。
- 本设备采用双重绝缘。仅使用完全相同的替换部件。请参阅维修双重绝缘设备的说明。

在双重绝缘的设备中，用两套绝缘系统取代接地装置。双重绝缘设备不提供任何接地装置，也不应添加任何接地装置。维修双重绝缘设备需要对系统充分了解并格外小心，并且只能由有资质的维修人员进行维修。双重绝缘设备的替换部件必须与其替换的部件完全相同。双重绝缘设备标示有“DOUBLE INSULATION”或“DOUBLE INSULATED”字样。该标志（方格中的方格）也可用在产品上。

机器使用特别设计的电源线，如有损坏，必须更换为相同规格的电源线。该电源线在授权维修中心和销售商处有售，必须由经过培训的专业人员安装。

## 2 风险

### 2.1 电气部件

#### 危险



- 真空吸尘器上部包含带电部件。接触带电部件会导致严重、甚至致命的伤害。
- 切勿在真空吸尘器的上部喷水。

#### 危险



- 故障电源连接线会导致触电。触碰故障电源连接线会导致严重、甚至致命的伤害。
- 切勿损坏电源线（例如车辆从线上碾过、拖拉或挤压都会损坏电源线）。

- 定期检查电源线是否存在受损或老化现象。
- 如果电缆损坏，为避免发生危险，必须由经授权的 Nilfisk 经销商或类似有资格的人员更换。
- 切勿使电源线缠绕在操作人员的手指或身体任何部分。

#### 小心



- 设备插座。\* 设备插座仅为满足使用说明书中规定的目的。连接其他设备会导致损害。
- 接通设备前，务必先关闭真空吸尘器和要连接的设备。
- 阅读要连接设备的使用说明书，并遵守说明书中的安全说明。

#### 小心



- 不合适的电源电压会导致损害。连接至不合适的电源电压会损害设备。
- 确保铭牌上的标示电压与本地所供电源的电压一致。

### 2.2 抽吸液体物

#### 小心



- 抽吸液体物。不要抽吸易燃液体
- 抽吸易燃液体前，务必拆下过滤袋/废物袋并检查浮子或水位限制是否正常工作。
- 建议使用独立式的过滤器或过滤网。
- 如果出现泡沫，应立即停止工作并清空污物箱。

### 2.3 危险材料

#### 警告



- 危险材料。真空吸收危险材料可能会造成严重的，甚至致命的伤害
- 严禁使用真空吸尘器抽吸以下材料：
- 有害粉尘
- 过热材料（燃烧的香烟、热灰烬等）
- 易燃、易爆、腐蚀性液体（例如汽油、溶剂、酸、碱等）
- 易燃、易爆粉尘（例如镁或铝粉尘等）

### 2.4 零件及附件

#### 小心



- 零件及附件。使用非原厂备用零件和附件会影响设备的安全性能。
- 仅使用 Nilfisk-ALTO 提供的备用零件和附件。
- 仅使用真空吸尘器附带的或使用手册规定的刷子。

## 2.5 清空污物箱

小心



吸取有害环境的材料。  
吸取的材料会危害环境。

- 按照相关法律规定的要求，丢弃污物。

## 2.6 易爆或易燃环境下

小心



该机器不适用于易爆或易燃环境或存有挥发性液体或易燃气体或蒸汽易发生燃烧或爆炸的环境。

## 2.7 鼓风功能。

小心



真空吸尘器有鼓风功能。不要在密闭区域随意鼓风。仅在在有清洁软管时使用鼓风功能。尘土有害人体健康。

# 3 控制/操作

## 3.1 启动并操作机器

检查电气开关是否关闭（处在位置 0）。检查是否在机器上安装了合适的过滤器，然后通过吸气管向前推直至紧贴吸气口来将吸气管插入吸气口。将两条管子连接到软管把手，并扭动管子以确保它们正确安装。在管子上安装合适的喷嘴。根据需清洁物品的类型选择喷嘴。将插头插入合适的电气插座。将电气开关调到位置 1 以启动电机。



按 I: 激活机器  
按 0: 停止机器



按 I: 激活机器  
按 0: 停止机器  
按 : 激活自动打开/关闭功能



按 I: 激活机器 - 顺时针转动  
进行速度控制  
按 0: 停止机器  
按 : 激活自动打开/关闭功能  
- 逆时针转动进行速度控制

## 3.2 电动工具自动打开/关闭操作\*

真空吸尘器集成有带接地触点的插座。该插座可用于连接外部电动工具。

可通过连接的电动工具打开或关闭真空吸尘器。污物从来源处被立即吸取。  
应遵守规定，仅连接规定的电动工具。

关于所连接电气设备的最大功耗，请参见“规格”章节。

将开关置于位置之前 ，确保连接至设备插座的工具已关闭。

## 3.3 湿式除尘之前

小心



本机器配有一个浮动系统，用于在达到最大液位时切断机器内的气流。您将听到明显的电机声音改变并注意到吸气功率降低。出现这种情况时，应关闭机器电源。然后从插座拔出插头。不得在浮体就位前清洁液体。

## 3.4 湿式除尘后清空

清空容器之前，拔出真空吸尘器的插头。通过拉出软管从吸气口取下软管。通过拉出前门将其释放，从而释放电机上部。从容器中打开电机上部。务必在清洁液体后清空并清洁容器和浮动系统。不得使用未安装浮动系统和过滤器的机器来清洁液体。  
通过向后倾斜来清空容器，将液体倒入地漏或类似排放设施。

将电机上部放回容器。用前门固定电机上部。

## 3.5 干式除尘后清空

在干式除尘后清空之前应先 从插座中拔出电气插头。定期检查过滤器和集尘袋。通过拉出前门将其释放，从而释放电机上部。从容器中打开电机上部。

过滤筒：可通过摇晃、刷洗或清洗的方式清洁过滤筒。必须等其干透才能重新使用。

集尘袋：检查集尘袋以确定填充系数。如有需要则更换集尘袋。取下旧袋。通过将带橡胶膜的纸板块穿过真空吸气口来安装新袋。确保橡胶膜穿过真空吸气口的突起部分。

清空后：关闭电机上部及容器并用前门固定电机上部。不得使用未安装过滤筒和集尘袋的机器来清洁干燥物品。真空吸尘器的吸入效率取决于过滤器和集尘袋的大小及质量。因此，请只使用原装过滤器和集尘袋。

## 3.6 推入 & 清洁

机器配有半自动过滤清洁系统。推入 & 清洁。吸入性能不足时，必须最后启动过滤清洁系统。定期使用过滤清洁功能可延长过滤器的使用寿命。

# 4 使用吸尘器之后

## 4.1 使用之后

不使用机器时应从插座中拔出插头。从机器处卷绕电源线。可将电源线缠绕在电机上部或容器上。一些机型为附件提供特定存放位置。

## 4.2 运输

- 在运输污物箱之前，关闭所有锁定装置。
- 如果污物箱中包含液体，则不要倾斜吸尘器。
- 不要使用起重机吊钩吊起吸尘器。

### 4.3 存放

- 将设备存放在干燥、防雨、防霜冻的地点。
- 本机器应仅存放在室内。

### 4.4 回收吸尘器

停止使用旧吸尘器。

1. 拔出吸尘器的插头。
2. 切断电源线。
3. 请勿将电气设备与家庭垃圾一起丢弃。



根据欧盟指令 2012/19/EU 关于旧电气与电子产品的相关规定，必须单独收集旧电子产品并以生态环保的方式进行回收。

## 5 维护

### 5.1 定期维护和检查

根据相关法律和规定，您机器的定期维护和检查必须由具备相应资质的人员进行。尤其应经常进行接地连通性及绝缘电阻的电气试验，并检查软线状况。

出现故障时，必须停止机器，由授权维修技工彻底检查和维修机器。

### 5.2 维护

执行维护前应先从电源插座中拔出插头。使用机器前确保铭牌上的标示频率和电压与电源电压一致。

吸尘器设计用于连续的高强度工作。根据运行小时数，应相应更新粉尘过滤器。用干布和少量的喷雾光亮剂来保持真空吸尘器的清洁。

有关售后服务的详情，请联系您的销售商或 Nilfisk-ALTO 本国的服务代表。参见本文件的背面。

## 6 其它信息

### 6.1 欧盟符合性声明

CE 符合性声明	
产品：	用于潮湿和干燥环境的真空吸尘器
型号：	AERO 26、AERO 31
设备的设计符合以下相关规定：	欧洲委员会机器管理条例 2006/42/EC EC 电磁兼容性指令 2004/108/EC EC 有害物质限用指令 2011/65/EC
适用的协调标准：	EN 60335-1:2012, EN 60335-2-69:2012, EN 55014-1:2006+A1+A2, EN 55014-2:1997+A1+A2, EN 61000-3-2:2006+A1+A2, EN 61000-3-3:2008
适用的国际标准与技术规格：	IEC 60335-2-69:2012 IEC 60335-1:2010
获得授权编制本技术文件的人员的姓名及地址：	Anton Sørensen, Senior Vice President – Global R&D Nilfisk A/S Banemarksvej 58, DK-2605 Broendby
被授权代表制造商拟定本声明的人员的身份及签名：	 Anton Sørensen, Senior Vice President – Global R&D Nilfisk A/S Banemarksvej 58, DK-2605 Broendby
声明地点及日期：	Hadsund 11-03-2015

针对日本市场，该产品遵守 IEC 60335-1:2001 和 IEC 60335-2-2:2002

### 6.2 规格

AERO 26, AERO 31 INOX													
		EU				GB		CH		FR	AU / NZ	US	
		26-01	26-21	26-2L	31-21	26-21	26-21	26-2L	31-21	26-21	26-21	26-21	31-21
可能电压	V	220-240V	220-240V	220-240V	220-240V	230V	110V	220-240V	220-240V	220-240V	220-240V	120	120
峰值功率	W	1000	1000	1200	1000	1000	1000	1200	1000	1000	1000	1000	1000
设备插座的连接负载	W	-	2600 / 1300*	2400 / 1100*	2600 / 1300*	1900	750	1100	1300	2600	1300	400	400
供电频率	Hz	50/60	50/60	50/60	50/60	50/60	50/60	50/60	50/60	50/60	50/60	50/60	50/60
保险丝	A	16 / 10*	16 / 10*	16 / 10*	16 / 10*	13	16	10	10	16	10	15	15
防护等级 (潮湿、粉尘)		IP24											
防护级别 (电气)		II □	I	I	I	I	I	I	I	I	I	I	I
气流	l/min m³/h	3600 216	3600 216	3700 220	3600 216	3600 216	3600 216	3700 220	3600 216	3600 216	3600 216	3600 216	3600 216
真空	kPa	21	21	23,5	21	21	21	23,5	21	21	21	21	21
1 米处的声压级，EN 60704-1	dB(A)+/-2	72											
工作声级	dB(A)+/-2	64											
振动标准 ISO 5349	m/s²+/-1	<1,5											
重量	kg	9	9	9	10,5	9	9	9	10,5	9	9	9	10,5

\* DK

规格和详情如有变更，恕不另行通知。



# 퀵 참고 가이드

그림을 포함한 퀵 참고 가이드

그림을 포함한 퀵 참고 가이드는 장치를 가동, 작동 및 저장할 때 유용하도록 제공됩니다. 가이드는 기호로 나타나는 4개의 섹션으로 나뉩니다.

**A** 

가동 전

- 1A - 악세서리를 꺼내기
- 2A - 필터백 설치
- 3A - 호스 삽입
- 4A - 튜브 고정
- 5A - 악세서리 배치

**B** 

제어/작동

- 1B - 컨테이너 비우기
- 2B - 송출 기능
- 3B - 밀기 & 세척
- 4B - 케이블 보관
- 5B - 호스 보관

**C** 

전기 기구 연결하기

- 1C - 전동 공구

**D** 

교체:

- 1D - 필터백 교체
- 2D - 필터 교체

\*) 선택가능한 악세서리 / 모델별 옵션

# 목차

1	중요 안전 지침 .....	192
1.1	안전 수칙 기호 .....	192
1.2	사용법 .....	192
1.3	목적 및 용도 .....	192
1.4	전기 연결 .....	192
1.5	확장 도선 .....	192
1.6	보증 .....	192
1.7	검사 및 승인 .....	192
1.8	중요한 경고 .....	192
1.9	이중 절연 기기* .....	193
2	위험 .....	193
2.1	전기 부품 .....	193
2.2	액체 흡입 .....	194
2.3	유해 물질 .....	194
2.4	예비 부품 및 액세서리 .....	194
2.5	오염된 탱크를 비우시오. ....	194
2.6	폭발성 또는 인화성 공기 .....	194
2.7	송풍 기능 .....	194
3	제어/작동 .....	194
3.1	기계 시작과 작동 .....	194
3.2	자동 켜기/끄기-전력 공구 작동* .....	194
3.3	습식 흡입 전에 .....	195
3.4	습식 흡입 후 비우기 .....	195
3.5	건식 흡입 후 비우기 .....	195
3.6	밀기 & 세척 .....	195
4	세척기 사용 후 .....	195
4.1	사용 후에 .....	195
4.2	이동 .....	195
4.3	보관 .....	195
4.4	청소기 재활용 .....	195
5	유지 보수 .....	195
5.1	주기적 보수 및 검사 .....	195
5.2	유지 보수 .....	195
6	추가 정보 .....	196
6.1	EU 적합성 선언 .....	196
6.2	기술 규격 .....	196

# 1 중요 안전 지침



본 문서에는 퀵 참조 가이드와 함께 기기와 관련된 안전 정보가 수록되어 있습니다. 진공 청소기를 처음 사용할 때는 먼저 이 사용 설명서를 잘 읽어보아야 합니다. 사용 설명서를 나중에 참고할 수 있도록 잘 보관해 두십시오.

## 추가 지원 사항

기기에 대한 더 자세한 정보는 저희 웹사이트 ([www.nilfisk-alto.com](http://www.nilfisk-alto.com))에서 보실 수 있습니다. 추가 문의 사항이 있는 경우 해당 국가의 Nilfisk-ALTO 서비스 센터에 연락하십시오. 각국의 서비스 센터 연락처 정보는 본 문서의 뒷면에 기재되어 있습니다.

### 1.1 안전 수칙 기호

#### 위험



중상이나 되돌릴 수 없는 상태 또는 사망 사고를 직접적으로 유발할 수 있는 위험.

#### 경고



중상 또는 사망 사고로 이어질 수 있는 위험.

#### 주의



경미한 상해나 파손을 일으킬 수 있는 위험.

### 1.2 사용법

본 기기 사용 시 다음 사항을 준수하십시오.

- 정확한 사용법에 대한 교육을 이수했으며 조작할 수 있는 권한을 확실히 부여받은 사람만이 본 기기를 작동해야 합니다.
- 본 기기는 감독자의 감독 하에서만 작동하십시오.
- 이 어플라이언스는 신체적, 감각적, 정신적 능력이 떨어지는 사람(아동을 포함) 또는 경험과 지식이 부족한 사람이 사용하여서는 안됩니다.
- 어린이가 이 기계로 장난을 치지 못하도록 감독해야 합니다.
- 위험한 작업 기술을 함부로 사용하지 마십시오.
- 필터가 미장착된 진공 청소기를 사용하지 마십시오.
- 다음의 경우 기기를 끈 후 다음 주요 플러그를 뽑으십시오.
  - 세척 및 정비 전
  - 부품 교체 전
  - 기기를 바꾸기 전
  - 거품이 나거나 액체가 생길 경우

본 기기를 안전하고 적절하게 사용하려면 사용 설명서와 해당 국가에서 사용 가능한 재해 예방 규정집을 비롯하여 파악된 모든 규정을 숙지하도록 합니다.

### 1.3 목적 및 용도

이 진공청소기는

다음 지시사항에 따라 적절히 유지 및 사용이 될 경우 효율적으로 작동하도록 고안 및 개발되었고 엄격한 시험을 거쳤습니다.

이 진공 청소기는 화학 물질용 또는 가정용으로 사용합니다. 잘못된 사용으로 인한 사고는 오직 기계를 사용하는 사람만이 예방할 수 있습니다. 모든 안전 수칙을 읽고 따르십시오.

이 기계는 건조 상태의 비인화성 분진과 액체를 흡입하는 데 적합합니다.

이외의 다른 용도로는 사용하지 마십시오. 제조업체는 이러한 부적절한 사용으로 인한 제품 손상에 대해서는 책임을 지지 않습니다. 그로 인한 책임은 전적으로 사용자에게 있습니다. 사용자는 제조업체의 지침에 따라 제품을 올바르게 작동, 유지보수 및 수리해야 합니다.

### 1.4 전기 연결

1. 진공 청소기는 반드시 누전 차단기로 연결되어야 합니다.
2. 보호등급이 유지되도록 전기 부품(소켓, 플러그 및 커플링)을 배치하고 연장선을 놓습니다.
3. 전원 코드 및 확장 도선의 커넥터와 커플링은 방수 기능을 갖추고 있어야 합니다.

### 1.5 확장 도선

1. 확장 도선은 제조업체가 규정한 버전을 사용하거나 또는 그 이상의 품질의 도선을 사용합니다.
2. 확장 도선을 사용할 때는 케이블의 최소 단면을 확인하십시오.

케이블 길이	단면적	
	16 A 미만	25 A 미만
최대 20 m	1.5 mm <sup>2</sup>	2.5 mm <sup>2</sup>
20 - 50 m	2.5 mm <sup>2</sup>	4.0 mm <sup>2</sup>

### 1.6 보증

당사의 일반적인 사업 여건은 보증 사항과 관련하여 적용할 수 있습니다.

원래 용도 이외의 목적으로 사용하는 것을 비롯하여, 본 기기를 허가 없이 무단으로 개조하거나 부적절한 브러시를 사용할 경우 이로 인해 발생하는 손상에 대해서는 제조업체가 책임을 지지 않습니다.

### 1.7 검사 및 승인

전기 시험은 안전 규정 EN 62638의 조항에 따라 수행되어야 합니다. 이러한 시험은 반드시 주기적으로 수행되어야 하며 수리 또는 개조 후에도 수행되어야 합니다.

진공 청소기는 IEC/EN 60335-2-69에 따라 승인을 받았습니다.

### 1.8 중요한 경고

#### 경고



- 화재나 감전, 상해 위험을 줄이기 위해서 사용 전에 모든 안전 수칙과 주의 표지를 읽고 따르십시오. 이 진공 청소기는 지정된 청소 기능을 위해 사용할 때 안전하도록

- 록 설계되었습니다. 전기나 기계 부품이 파손되는 경우 추가적인 기계 파손 또는 사용자 신체 상해를 피하기 위해서 사용 전에 청소기/부속품을 정식 서비스 센터나 제조사에서 수리해야 합니다.
- 전원에 연결된 경우 기계 옆을 떠나지 마십시오. 사용하지 않을 때 및 보수 전에는 소켓에서 플러그를 뽑습니다.
- 전기 코드나 플러그가 파손되었을 때는 사용하지 마십시오. 플러그를 뽑을 때는 선이 아닌 플러그를 잡으십시오. 젖은 손으로 플러그나 청소기를 만지지 마십시오. 플러그를 뽑기 전에 모든 제어 장치를 끄십시오.
- 전기 코드를 당기거나, 끌거나, 손잡이로 사용하거나, 문으로 닫거나, 뽀족한 모서리나 가장자리 위에서 당기지 마십시오. 청소기를 전기 코드 위에 두고 작동시키지 마십시오. 전기 코드를 뜨거운 곳에 두지 마십시오.
- 개구부나 이동부로부터 머리카락, 헐렁한 옷, 손가락 및 모든 신체 부위를 멀리하십시오. 개구부에 물건을 두거나 열린 부분이 막힌 상태로 사용하지 마십시오. 개구부에는 먼지, 실보푸라기, 머리카락, 기타 공기 흐름을 저하시킬 수 있는 것이 없게 해주십시오.
- 이 기계는 유해 분진을 흡입하는 데 적합하지 않습니다.
- 가솔린과 같은 인화성 또는 가연성 액체를 흡입하거나 근처에서 사용하지 마십시오.
- 담배, 성냥, 뜨거운 재와 같이 타거나 불이 붙어 있는 것을 흡입하지 마십시오.
- 계단에서 청소할 때는 특히 주의를 기울이십시오.
- 필터를 끼우지 않고 사용하지 마십시오.
- 청소기가 올바르게 작동하지 않거나 청소기를 떨어뜨렸거나 파손되었거나 실외에 두었거나 물에 잠긴 경우 서비스 센터나 대리점에 수리를 맡기십시오.
- 기계에서 폼이나 액체가 새어나오면 즉시 전원을 끄십시오.
- 진공 청소기는 워터 펌프로 사용되지 말아야 합니다. 진공 청소기는 공기와 물 혼합 물을 흡입하도록 고안된 것입니다.
- 진공 청소기를 적절하게 접지된 주 공급 전원에 연결합니다. 콘센트와 연장선은 반드시 작동 보호 도체를 가지고 있어야 합니다.
- 작업지에서 통풍이 잘되게 합니다.
- 진공 청소기를 사다리나 계단으로써 사용하지 않습니다. 진공 청소기가 넘어지거나 손상을 입을 수 있습니다. **상해 위험.**

- 청소기 플러그를 연결하기 전에, 정격 전압이 제공되는 전압의 10%내에 있는 지 확인하기 위해 명판을 확인합니다.
- 이 기계는 이중 절연 구조로 되어 있습니다. 부품을 교환할 때는 반드시 정품을 사용하십시오. 이중 절연 기계의 정비에 대한 설명서를 참조하십시오.

이 이중 절연 기계에서는 접지 대신에 이중 절연 시스템을 사용합니다. 무접지는 이중 절연 기계로 구성되었고 기계에 접지를 추가하면 안 된다는 것을 의미합니다. 이중 절연 기계의 정비는 매우 많은 주의와 시스템에 대한 지식이 요구되며 정식 서비스 기술자가 실시해야 합니다. 이중 절연 기계에 대한 부품을 교환할 때는 정식 부품을 사용해야 합니다. 이중 절연 장치에는 "DOUBLE INSULATION" 또는 "DOUBLE INSULATED"이라고 표시되어 있습니다. 또한 이 기호(이중 사각형)가 제품에 사용될 수도 있습니다.

기계에는 특별히 설계한 전기 코드가 달려 있습니다. 이 코드가 파손되면 동일한 유형의 전기 코드로 교환해야 합니다. 정식 서비스 센터와 대리점에서 구할 수 있으며 정식 서비스 기술자가 설치해야 합니다.

## 2 위험

### 2.1 전기 부품

**위험**

 진공 청소기의 윗부분은 가동 부품을 포함합니다. 가동 부품에 대한 접촉은 심각하거나 치명적인 상해를 초래할 수 있습니다.

- 진공 청소기의 윗부분에 절대 물을 뿌리지 마십시오.

**위험**

 잘못된 메인 연결 도선으로 인한 전기 충격. 잘못된 메인 연결 도선을 만지면 심각하거나 치명적인 상해를 초래할 수 있습니다.

- 주 전원 도선을 깔고 기기를 가동하거나, 도선을 잡아 당기거나 구기는 등, 주 전원 도선을 손상시킬 수 있는 행위는 하지 마십시오.
- 전원 코드의 손상 또는 노후 여부를 정기적으로 확인하십시오.
- 전기 케이블이 손상되면 위험한 상황을 방지할 수 있도록 공인된 Nilfisk 대리점 또는 공인 기술자가 케이블을 교체해야 합니다.
- 어떠한 경우에도 전력공급선을 작업자의 손가락 또는 다른 신체 부위에 감아서는 안 됩니다.

**주의**

 기기 소켓.\* 기기 소켓은 작업 지시사항에 정의된 목적에 따라서만 설계된 것입니다.

### 1.9 이중 절연 기기\*



**주의**

-  이 설명서에 나온 대로 사용하고 반드시 제조사 권장 부속품을 사용해야 합니다.

다른 기기를 연결하는 것은 손상을 초래할 수 있습니다.

- 기기에 플러그를 연결하기 전에 항상 연결된 진공 청소기와 기기의 전원을 끕니다.
- 연결될 기기에 대한 작업지시서를 읽고 그에 포함된 안전사항을 주의깊게 읽어보시기 바랍니다.

주의



부적절한 메인 전압으로 인한 손상  
부적절한 메인 전압에 연결할 경우 기기가 손상될 수 있습니다.

- 제품 표시 사항에 표시된 전압과 해당 지역에서 공급하는 주 전원의 전압이 동일한지 확인하십시오.

2.2 액체 흡입

주의



액체 흡입  
가연성 액체를 흡입하지 마십시오.

- 액체를 흡입하기 전에 항상 필터봉투/쓰레기 봉투를 제거하고, 부유 또는 물 수위한계가 적절하게 작동하는 지 확인합니다.
- 개별 필터 엘리먼트 또는 필터 스크린을 사용하는 것이 좋습니다.
- 거품이 발생하면 즉시 작동을 멈추고 탱크를 비우십시오.

2.3 유해 물질

경고



유해 물질  
유해 물질을 진공 청소기로 청소하면 중상이나 심지어 사망 사고가 발생할 수 있습니다.

- 다음과 같은 물질은 진공 청소기로 청소하면 안 됩니다.
- 유해 분진
- 고온 물질(불이 붙은 담배꽂초, 고온 재 등)
- 인화성, 폭발성, 공격성 액체(예를 들어 석유, 솔벤트, 산, 알칼리 등)
- 인화성, 폭발성 분진(예를 들어 마그네슘이나 알루미늄 분진 등)

2.4 예비 부품 및 액세서리

주의



예비 부품 및 액세서리  
비정품 부품 및 액세서리의 사용은 기기의 안전성에 손상을 줄 수 있습니다.

- Nilfisk-ALTO의 부품과 액세서리만 사용하십시오.
- 진공 청소기와 함께 공급된 또는 작업매뉴얼에서 기재된 브러쉬만 사용하십시오.

2.5 오염된 탱크를 비우십시오.

주의



환경적으로 유해한 물질 흡입.  
흡입된 물질이 환경적으로 유해할 수 있습니다.

- 먼지를 현지 규정에 따라 폐기합니다.

2.6 폭발성 또는 인화성 공기

주의



이 기계는 폭발성 또는 인화성 공기에서 사용하거나 또는 휘발성 액체 또는 인화성 가스나 증기로 인하여 이러한 공기가 생길 수 있는 곳에서 사용하는 것이 적절하지 않습니다.

2.7 송풍 기능

주의



진공 청소기는 송풍 기능을 가지고 있습니다. 밀폐된 장소에서 공기를 분출하지 마십시오. 깨끗한 호스로만 송풍 기능을 사용하십시오. 먼지는 건강에 해로울 수 있습니다.

3 제어/작동

3.1 기계 시작과 작동

전기 스위치를 켜는지(0 위치) 검사합니다. 기계에 적합한 필터가 설치되었는지 검사합니다. 그 다음 흡입 호스를 기계 흡입구에 연결합니다. 이때 흡입 호스가 흡입구에 단단히 끼워지도록 앞으로 밀어 넣습니다. 그 다음 두 개의 튜브를 호스 손잡이에 연결하고 올바르게 설치되도록 튜브를 감습니다. 적합한 노즐을 튜브에 끼웁니다. 흡입 대상 물질의 유형에 따라 노즐을 선택합니다. 플러그를 올바른 전기 콘센트에 꽂습니다. 전기 스위치를 위치 1로 돌려 모터 시동을 겁니다.



1을 누릅니다.: 기계를 활성화시킵니다.  
0을 누릅니다.: 기계를 정지시킵니다.



1을 누릅니다.: 기계를 활성화시킵니다.  
0을 누릅니다.: 기계를 정지시킵니다.  
F를 누릅니다.: 자동 켜기/끄기 작동을 활성화시킵니다.



1을 누릅니다.: 기계를 활성화시킵니다-속도 조절기를 시계방향으로 돌립니다.  
0을 누릅니다.: 기계를 정지시킵니다.  
F를 누릅니다.: 자동 켜기/끄기 작동을 활성화시킵니다. - 속도 조절기를 시계 반대 방향으로 돌립니다.

3.2 자동 켜기/끄기-전력 공구 작동\*

접지 접점이 있는 아울렛이 진공 청소기에 포함되어 있습니다. 따라서 외부 전력 공구가 연결될 수 있습니다.

진공 청소기는 연결된 전력 공구로 키거나 끌 수 있습니다. 먼지 근원처에서 먼지가 바로 흡입됩니다. 규정을 준수하기 위해, 승인된 먼지 발생 공구에 연결되어야 합니다.

연결된 전기 기기의 최대 전력 소비는 '사양'섹션에 기재되어 있습니다.

위치로 스위치를 돌리기 전에  는 기기 소켓에 연결된 공구가 꺼졌는지 확인해줍니다.

### 3.3 습식 흡입 전에

#### 주의



이 기계에는 최대 액체 높이에 도달했을 때 기계를 통과하는 공기 흐름을 차단하는 부유 시스템이 달려 있습니다. 이러한 상태가 되면 모터 작동음이 확연하게 바뀌고 흡입력이 줄어들게 됩니다. 이러한 경우 기계 전원을 끄십시오. 콘센트에서 플러그를 뽑으십시오. 부유 시스템을 설치하지 않은 상태로 액체를 흡입하지 마십시오.

### 3.4 습식 흡입 후 비우기

용기를 비우기 전에 진공 청소기 플러그를 뽑으십시오. 호스를 잡아당겨서 유입구에서 분리합니다. 걸쇠를 바깥쪽으로 잡아당겨서 폽니다. 그러면 모터 상단부가 풀립니다. 용기에서 모터 상단부를 엽니다. 항상 액체를 흡입한 후에는 용기와 부유 시스템을 비우고 청소하십시오. 기계에 부유 시스템과 필터를 설치하지 않은 상태로 액체를 흡입하지 마십시오. 용기를 뒤로 기울여 액체를 바닥 배수구 또는 비슷한 처리 시설로 붓습니다.

모터 상단부를 용기에 다시 설치합니다. 래치로 모터 뚜껑을 고정합니다.

### 3.5 건식 흡입 후 비우기

건식 흡입 후 비우기 전에 콘센트에서 전기 플러그를 뽑으십시오. 필터와 먼지 봉투를 정기적으로 검사합니다. 걸쇠를 바깥쪽으로 잡아당겨서 폽니다. 그러면 모터 상단부가 풀립니다. 용기에서 모터 상단부를 엽니다.

카트리지 필터: 필터를 흔들거나 브러시로 털거나 물로 세척해서 청소할 수 있습니다. 완전히 마른 후 다시 사용하십시오.

먼지 봉투: 봉투를 검사해 채움 높이를 확인합니다. 필요하면 먼지 봉투를 교환합니다. 기존 봉투를 제거합니다. 고무막이 달린 카드보드 부분을 진공 흡입구에 통과시켜 새 봉투를 설치합니다. 고무막이 진공 흡입구 돌출부를 통과하는지 확인합니다.

비우고 난 후에: 컨테이너로 모터 뚜껑을 닫은 후 래치로 모터 뚜껑을 고정합니다. 카트리지 필터나 기계에 맞는 먼지 봉투를 기계에 설치하지 않은 상태로 건식 물질을 흡입하지 마십시오. 진공 청소기 흡입 효율은 필터와 먼지 봉투의 크기와 상태에 따라 결정됩니다. 따라서 정품 필터와 먼지 봉투만 사용하십시오.

### 3.6 밀기 & 세척

기계에는 반자동 필터 세척 시스템이 달려 있습니다. 밀기 & 세척 진공 기능이 충분치 않을 때 필터 세척 시스템은 반드시 가장 나중에 작동되어야 합니다. 필터 세척 기능을 정기적으로 사용하는 것은 필터의 공기 수명을 늘려줍니다.

## 4 세척기 사용 후

### 4.1 사용 후에

\* 선택가능한 악세서리 / 모델별 옵션  
원본 설명서의 번역본

기계를 사용하지 않을 때는 콘센트에서 전기 플러그를 뽑으십시오. 전기 코드를 기계에서 시작해 감아두십시오. 전기선을 모터 뚜껑 또는 컨테이너에 감아두됩니다. 일부 모델에서는 부속품에 대한 특별한 보관 조건이 있을 수 있습니다.

### 4.2 이동

- 오염된 탱크를 운송할 때는 모든 잠금 장치를 닫으십시오.
- 오염된 탱크에 액체가 들어있다면 청소기를 기울이지 마십시오.
- 크레인 후크를 사용해 청소기를 들어올리지 마십시오.

### 4.3 보관

- 본 기계를 건조하며 비나 서리로부터 안전한 곳에서 보관하십시오.
- 기계를 반드시 실내에 보관해야 합니다.

### 4.4 청소기 재활용

폐청소기는 사용할 수 없는 상태로 만듭니다.

- 청소기의 전원 공급을 차단합니다.
- 전원 코드를 자릅니다.
- 전기 부품은 생활 쓰레기와 함께 폐기하지 마십시오.



폐전기/전자 제품에 대한 유럽 지침 2012/19/EU에서 규정된 대로 폐전기/전자 제품을 폐기할 때는 분리 수거하여 환경 오염을 방지할 수 있는 절차를 따라 폐기해야 합니다.

## 5 유지 보수

### 5.1 주기적 보수 및 검사

주기적인 보수 및 검사는 적격의 인력에 의해 관련 규정 및 규칙에 따라 수행되어야 합니다. 특히, 접지 지속성에 대한 전기 테스트, 절연 저항 및 선의 유연성 상태는 자주 확인하여야 합니다.

결함이 발견될 경우, 기계는 반드시 보수를 중지하고 인증된 서비스 기술자에 의해 완전히 확인 및 수리되어야 합니다.

### 5.2 유지 보수

유지 보수를 하기 전에 콘센트에서 전기 플러그를 뽑으십시오. 기계를 사용하기 전에 정격 표지판에 나온 주파수와 전압이 공급 전압과 일치하는지 확인합니다.

이 청소기는 연속 대용량 작업을 위해 설계되었습니다. 작동 시간에 따라 먼지 필터를 교환해야 합니다. 진공 세척기를 마른 수건과 소량의 스프레이 연마제로 청소해 깨끗한 상태로 유지하십시오.

애프터 서비스에 대한 자세한 내용은 대리점 또는 해당 국가의 Nilfisk-ALTO 서비스 직원에게 문의하십시오. 각국의 서비스 센터 연락처 정보는 본 문서의 뒷면에 기재되어 있습니다.

## 6 추가 정보

### 6.1 EU 적합성 선언

CE 적합성 선언	
제품:	습식과 건식 작동용 진공 청소기
종류:	AERO 26, AERO 31
장치의 설계가 다음의 관련 규정에 부합합니다.	EC - 기계 지침 2006/42/EC EC - EMC 지침 2004/108/EC EC - RoHS 지침 2011/65/EC
적용된 표준:	EN 60335-1:2012, EN 60335-2-69:2012, EN 55014-1:2006+A1+A2, EN 55014-2:1997+A1+A2, EN 61000-3-2:2006+A1+A2, EN 61000-3-3:2008
적용된 국제 표준 및 기술 규격:	IEC 60335-2-69:2012 IEC 60335-1:2010
기술 문서 작성 담당자의 이름과 주소:	Anton Sørensen, Senior Vice President – Global R&D Nilfisk A/S Banemarksvej 58, DK-2605 Broendby
제조업체를 대리하여 신고서 작성을 권한 받은 책임자의 신원 및 서명:	 Anton Sørensen, Senior Vice President – Global R&D Nilfisk A/S Banemarksvej 58, DK-2605 Broendby
적합성 선언 장소와 날짜:	Hadsund 11-03-2015

이 제품은 일본에서 IEC 60335-1:2001 및 IEC 60335-2-2:2002를 준수합니다.

### 6.2 기술 규격

AERO 26, AERO 31 INOX													
		EU				GB		CH		FR	AU / NZ	US	
		26-01	26-21	26-2L	31-21	26-21	26-21	26-2L	31-21	26-21	26-21	26-21	31-21
가능한 전압	V	220-240V	220-240V	220-240V	220-240V	230V	110V	220-240V	220-240V	220-240V	220-240V	120	120
전력 P <sub>iec</sub>	W	1000	1000	1200	1000	1000	1000	1200	1000	1000	1000	1000	1000
어플라이언스 소켓에 연결된 부하	W	-	2600 / 1300*	2400 / 1100*	2600 / 1300*	1900	750	1100	1300	2600	1300	400	400
메인 주파수	Hz	50/60	50/60	50/60	50/60	50/60	50/60	50/60	50/60	50/60	50/60	50/60	50/60
퓨즈	A	16 / 10*	16 / 10*	16 / 10*	16 / 10*	13	16	10	10	16	10	15	15
보호 등급(습기, 분진)		IP24											
보호 등급(전기)		II □	I	I	I	I	I	I	I	I	I	I	I
공기 유속	l/min m³/h	3600 216	3600 216	3700 220	3600 216	3600 216	3600 216	3700 220	3600 216	3600 216	3600 216	3600 216	3600 216
진공	kPa	21	21	23,5	21	21	21	23,5	21	21	21	21	21
1 m 거리에서 음압 높이, EN 60704-1	dB(A)+/-2	72											
작동 소음 수준	dB(A)+/-2	64											
진동 ISO 5349	m/s²+/-1	<1,5											
무게	kg	9	9	9	10,5	9	9	9	10,5	9	9	9	10,5
* DK													

기술 규격과 세부 내용은 사전 통지 없이 변경할 수 있습니다.

# คู่มืออ้างอิงด่วน

คู่มืออ้างอิงด่วนแบบมีภาพประกอบ  
คู่มืออ้างอิงด่วนแบบมีภาพประกอบนี้ได้รับการออกแบบ  
มาเพื่อช่วยให้คุณเปิดเครื่อง ใช้งาน และจัดเก็บเครื่องใช้  
ไฟฟ้า คำแนะนำจะแบ่งออกเป็น 4 ส่วน โดยแสดงด้วย  
สัญลักษณ์ต่าง ๆ สำหรับแต่ละส่วน:

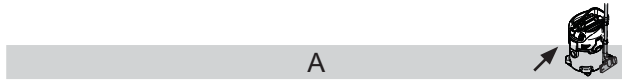

A

ก่อนเปิดเครื่อง

- 1A - นำอุปกรณ์เสริมออกจากกล่อง
- 2A - การติดตั้งถ่วงกรอง
- 3A - การใส่ท่อดูด
- 4A - การยึดท่อ
- 5A - ตำแหน่งอุปกรณ์เสริม



B

การควบคุม/การใช้งาน

- 1B - การเทถังบรรจุ
- 2B - ฟังก์ชันการเป่า
- 3B - กดและทำความสะอาด
- 4B - การเก็บรักษาสายไฟ
- 5B - การเก็บรักษาท่อดูด



C

การเชื่อมต่อเครื่องใช้ไฟฟ้า

- 1C - เครื่องมือไฟฟ้า



D

การเปลี่ยนอะไหล่ของ:

- 1D - การเปลี่ยนอะไหล่ถ่วงกรอง
- 2D - การเปลี่ยนอะไหล่ตัวกรอง

\*) อุปกรณ์เสริม / ตัวเลือกขึ้นอยู่กับรุ่นต่างๆ

# สารบัญ

1	คำแนะนำและข้อมูลสำคัญเพื่อความปลอดภัย	198
1.1	สัญลักษณ์ที่ใช้ประกอบคำแนะนำการใช้งาน	198
1.2	คำแนะนำการใช้งาน	198
1.3	วัตถุประสงค์การใช้งาน	198
1.4	การเชื่อมต่อไฟฟ้า	198
1.5	ปลั๊กต่อพ่วง	198
1.6	การรับประกัน	198
1.7	การทดสอบและการอนุมัติ	198
1.8	ค่าเตือนสำคัญ	198
1.9	เครื่องดูดฝุ่นที่ติดตั้งฉนวนสองชั้น*	199
2	ความเสี่ยง	199
2.1	อุปกรณ์ไฟฟ้า	199
2.2	การดูดของเหลว	200
2.3	วัสดุที่เป็นอันตราย	200
2.4	อะไหล่และอุปกรณ์เสริม	200
2.5	การหลีกเลี่ยงฝุ่น	200
2.6	ในบรรยากาศที่ระเบิดหรือติดไฟได้	200
2.7	ฟังก์ชันตัวเป่า	200
3	การควบคุม/การใช้งาน	200
3.1	การเปิดสวิตช์และการทำงานของเครื่องดูดฝุ่น	200
3.2	การทำงานเปิด/ปิดอัตโนมัติสำหรับเครื่องมือไฟฟ้า*	200
3.3	ก่อนทำการดูดแบบเปียก	201
3.4	การถ่ายของเหลวออกหลังการดูดแบบเปียก	201
3.5	การถ่ายฝุ่นออกหลังการดูดแบบแห้ง	201
3.6	กดและทำความสะอาด	201
4	หลังการใช้งานเครื่องดูดฝุ่น	201
4.1	หลังการใช้งาน	201
4.2	การเคลื่อนย้าย	201
4.3	การเก็บรักษา	201
4.4	การรีไซเคิลเครื่องดูดฝุ่น	201
5	การบำรุงรักษา	201
5.1	การดูแลรักษาและการตรวจสอบเป็นประจำ	201
5.2	การบำรุงรักษา	201
6	ข้อมูลเพิ่มเติม	202
6.1	ใบรับรองความสอดคล้องตามมาตรฐานความปลอดภัยแห่ง EU	202
6.2	ข้อกำหนดเฉพาะ	202

# 1 คำแนะนำและข้อมูลสำคัญเพื่อความปลอดภัย



เอกสารฉบับนี้มีข้อมูลความปลอดภัยที่เกี่ยวข้องกับเครื่องดูดฝุ่น และคู่มืออ้างอิงด่วน ก่อนเปิดสวิตช์เครื่องดูดฝุ่นในครั้งแรก โปรดอ่านคำแนะนำการใช้งานอย่างละเอียดถี่ถ้วน และขอให้เก็บคำแนะนำชุดนี้ไว้ใช้อ้างอิงในภายหลัง

การสนับสนุนอื่น ๆ สามารถค้นหาข้อมูลเพิ่มเติมเกี่ยวกับเครื่องดูดฝุ่นเครื่องนี้ได้ที่เว็บไซต์ของเราที่ [www.nilfisk-alto.com](http://www.nilfisk-alto.com) สำหรับคำถามอื่น ๆ กรุณาติดต่อเจ้าหน้าที่แผนกบริการลูกค้าของ Nilfisk-ALTO ในประเทศของคุณ กรุณาดูที่ด้านหลังของเอกสารฉบับนี้

## 1.1 สัญลักษณ์ที่ใช้ประกอบคำแนะนำการใช้งาน

### อันตราย



อันตรายที่อาจนำไปสู่การบาดเจ็บสาหัสหรือที่เกินกว่าจะสามารถกลับคืนสู่ภาวะปกติได้ หรืออาจทำให้เสียชีวิตได้

### คำเตือน



อันตรายที่อาจทำให้บุคคลได้รับบาดเจ็บสาหัสหรือเสียชีวิตได้

### ข้อควรระวัง



อันตรายที่อาจทำให้บุคคลได้รับบาดเจ็บหรือเกิดความเสียหายเล็กน้อย

## 1.2 คำแนะนำการใช้งาน

เครื่องดูดฝุ่นเครื่องนี้ต้อง:

- ใช้งานโดยบุคคลที่ได้รับคำแนะนำเกี่ยวกับการใช้งานที่ถูกต้อง และได้รับมอบหมายหน้าที่อย่างชัดเจนให้รับผิดชอบการใช้งานเครื่องดูดฝุ่นเครื่องนี้เท่านั้น
- ใช้งานภายใต้การกำกับดูแลเท่านั้น
- เครื่องใช้ไฟฟ้าชนิดนี้ไม่ได้ออกแบบมาสำหรับใช้โดยบุคคล (รวมทั้งเด็ก) ที่มีความสามารถทางกายภาพ ประสาทสัมผัสและสติปัญญาอยู่ในระดับต่ำกว่าทั่วไป หรือผู้ที่ขาดประสบการณ์และความรู้
- เด็กๆ ควรต้องได้รับการกำกับดูแลเพื่อให้แน่ใจว่าพวกเขาไม่เล่นชนกับเครื่อง
- ห้ามใช้เทคนิคการทำงานที่ไม่ปลอดภัย
- ห้ามใช้เครื่องดูดฝุ่นที่ไม่มีตัวกรองติดตั้งอยู่
- ปิดสวิตช์เครื่องดูดฝุ่นและดึงปลั๊กไฟออกในสถานการณ์ดังต่อไปนี้:
  - ก่อนการทำความสะอาดและการดูแลรักษา
  - ก่อนการเปลี่ยนส่วนประกอบ
  - ก่อนที่จะเปลี่ยนเครื่องดูดฝุ่นนี้
  - ถ้ามีฟองหรือของเหลวเกิดขึ้น

นอกเหนือจากคู่มือการใช้งานและข้อกำหนดในการป้องกันอุบัติเหตุสำหรับประเทศที่ใช้งาน โปรดศึกษาข้อกำหนดความปลอดภัยและการใช้งานอย่างถูกวิธีที่ยอมรับโดยทั่วไป

## 1.3 วัตถุประสงค์การใช้งาน

เครื่องดูดฝุ่นนี้ได้รับการออกแบบ พัฒนา และตรวจสอบอย่างเคร่งครัดให้สามารถทำงานได้อย่างมีประสิทธิภาพและปลอดภัย เมื่อได้รับการบำรุงรักษาและใช้งานตามคำแนะนำต่อไปนี้

เครื่องดูดฝุ่นเครื่องนี้จะใช้งานเพื่อการค้าหรือใช้งานภายในครัวเรือน และผู้ใช้เครื่องเท่านั้นที่สามารถป้องกันอุบัติเหตุจากการใช้งานอย่างผิดวิธีได้ โปรดอ่านและปฏิบัติตามคำแนะนำเพื่อความปลอดภัยทั้งหมด

เครื่องดูดฝุ่นเครื่องนี้เหมาะสำหรับดูดจับฝุ่นละอองที่แห้งและของเหลวไม่ติดไฟ

การใช้งานในลักษณะอื่นๆ จะถือว่าไม่เหมาะสม ผู้ผลิตไม่รับผิดชอบใดๆ ทั้งสิ้นต่อความเสียหายใด ๆ อันเนื่องมาจากการใช้งานดังกล่าว ผู้ใช้ต้องแบกรับความเสี่ยงจากการใช้งานดังกล่าวเองแต่เพียงผู้เดียว ทั้งนี้ การใช้งานอย่างเหมาะสมยังรวมถึงการใช้งานเครื่องอย่างถูกวิธีการนำเครื่องเข้ารับบริการและการซ่อมเครื่องตามที่ผู้ผลิตกำหนดไว้

## 1.4 การเชื่อมต่อไฟฟ้า

1. เราขอแนะนำให้เชื่อมต่อเครื่องดูดฝุ่นผ่านเซอร์กิตเบรกเกอร์ที่ป้องกันไฟฟ้ารั่ว
2. จัดวางอุปกรณ์ไฟฟ้า (เต้ารับ ปลั๊ก และขั้วต่อ) และวางปลั๊กต่อพ่วงโดยใหม่มีการป้องกันไว้
3. หัวต่อและขั้วต่อของสายไฟและปลั๊กต่อพ่วงต้องกันน้ำได้

## 1.5 ปลั๊กต่อพ่วง

1. ให้ใช้ปลั๊กต่อพ่วงรุ่นที่ผู้ผลิตกำหนดไว้ หรือที่มีคุณภาพสูงกว่ารุ่นที่ผู้ผลิตกำหนดไว้เท่านั้น
2. เมื่อใช้งานปลั๊กต่อพ่วง ให้ตรวจสอบพื้นที่หน้าตัดขั้นต่ำของสายไฟ:

ความยาวของสาย	พื้นที่หน้าตัด	
	< 16 A	< 25 A
สูงสุด 20 เมตร	1.5 มม. <sup>2</sup>	2.5 มม. <sup>2</sup>
20 - 50 เมตร	2.5 มม. <sup>2</sup>	4.0 มม. <sup>2</sup>

## 1.6 การรับประกัน

เงื่อนไขทั่วไปของธุรกิจของเรามีผลใช้บังคับกับการรับประกันนี้

การดัดแปลงเครื่องใช้โดยไม่ได้รับอนุญาต การใช้แปร่งที่ไม่ถูกต้อง รวมทั้งการใช้เครื่องในลักษณะอื่นใดที่นอกเหนือไปจากวัตถุประสงค์ที่มุ่งหมายทำให้ผู้ผลิตได้รับยกเว้นจากความรับผิดชอบใดๆ ในความเสียหายที่เกิดขึ้น

## 1.7 การทดสอบและการอนุมัติ

การทดสอบไฟฟ้าต้องได้รับการดำเนินการตามข้อกำหนดของกฎระเบียบด้านความปลอดภัย EN 62638 ซึ่งกำหนดว่าการทดสอบเหล่านี้ต้องได้รับการดำเนินการเป็นประจำ และหลังจากที่มีการซ่อมแซมหรือการดัดแปลงใด ๆ

เครื่องดูดฝุ่นนี้ได้รับการรับรองตาม IEC/EN 60335-2-69

## 1.8 คำเตือนสำคัญ

### คำเตือน





- กรณอ่านและปฏิบัติตามคำแนะนำเพื่อความปลอดภัยทั้งหมดและสังเกตสัญลักษณ์ขอควรระวังต่างๆ ก่อนการใช้งาน เพื่อลดความเสี่ยงจากการเกิดไฟไหม้ ไฟดูดหรือการบาดเจ็บ เครื่องดูดฝุ่นเครื่องนี้ถูกออกแบบมาสำหรับการใช้งานทำความสะอาดอย่างปลอดภัยตามที่กำหนดไว้ ในกรณีที่เกิดการชำรุดเสียหายต่อชิ้นส่วนทางกลไกหรือไฟฟ้า ควรให้ศูนย์บริการที่มีความเชี่ยวชาญหรือบริษัทผู้ผลิตทำการซ่อมเครื่องดูดฝุ่นและ / หรืออุปกรณ์เสริมดังกล่าวเพื่อนำกลับมาใช้งาน เพื่อหลีกเลี่ยงการชำรุดเสียหายเพิ่มเติมต่อเครื่องหรือป้องกันการบาดเจ็บทางกายภาพต่อผู้ใช้
- ห้ามทิ้งเครื่องโดยเสียบปลั๊กไฟคางไว ควรถอดปลั๊กออกจากเตาเสียบไฟเมื่อไม่ได้ใช้งานเครื่อง และก่อนทำการซ่อมบำรุงเครื่อง
- ห้ามใช้งานเครื่องขณะที่สายไฟหรือปลั๊กไฟชำรุด ในการถอดปลั๊ก ให้จับที่ตัวปลั๊ก ไม่ใช่สายไฟ ห้ามให้มือเปียกน้ำสัมผัสกับปลั๊กไฟหรือตัวเครื่อง ก่อนถอดปลั๊กไฟออกให้ปิดตัวควบคุมทั้งหมด
- ห้ามดึงหรือยกเครื่องขึ้นโดยการจับที่สายไฟ ใช้สายไฟเป็นที่จับ ปิดประตูทับสายไฟ หรือดึงสายไฟผ่านขอบหรือมุมที่มีความคม ห้ามลากเครื่องดูดฝุ่นทับสายไฟ เก็บรักษาสายไฟให้ห่างจากบริเวณพื้นผิวที่ผ่านความร้อน
- ระวังอย่าให้เส้นผม เสื้อผ้า นิ้วมือและส่วนอื่นๆ ของร่างกายสัมผัสกับช่องเปิดและชิ้นส่วนเคลื่อนที่ต่างๆ ห้ามใส่วัตถุใดๆ เข้าไปในช่องเปิด หรือใช้งานเครื่องขณะที่ช่องเปิดถูกปิดกั้น ดูแลช่องเปิดปราศจากฝุ่น สาลี เส้นผมและสิ่งสกปรกอื่นๆ ที่อาจกีดขวางการไหลของอากาศ
- เครื่องดูดฝุ่นเครื่องนี้ไม่เหมาะสำหรับใช้ดูดจับฝุ่นละอองของสารพิษ
- ห้ามใช้เครื่องดูดฝุ่นสำหรับของเหลวไวไฟ และของเหลวติดไฟ เช่น น้ำมันเบนซิน หรือ ใช้งานเครื่องในบริเวณที่อาจมีเหลวไวไฟและของเหลวติดไฟ
- ห้ามใช้เครื่องดูดฝุ่นสำหรับวัตถุที่กำลังเผาไหม้หรือเกิดควัน เช่น บุหรี่ กาน้ำไม่ขีด หรือเถาถ่าน ให้ใช้ความระมัดระวังเป็นพิเศษขณะใช้เครื่องดูดฝุ่นทำความสะอาดบริเวณนั้นได้
- ห้ามใช้เครื่องหากไม่ได้ติดตั้งตัวกรองเสียก่อน
- ในกรณีที่เครื่องทำงานผิดปกติหรือตกกระแทกพื้น ชำรุด ทิ้งไว้นอกบ้านหรือตกน้ำ ให้นำส่งเครื่องแก่ศูนย์บริการหรือตัวแทนจำหน่าย
- หากมีโฟมหรือของเหลวไหลออกมาจากเครื่อง ให้ปิดสวิทช์เครื่องทันที
- ไม่สามารถใช้งานเครื่องดูดฝุ่นเป็นเครื่องสูบน้ำ เครื่องดูดฝุ่นนี้มีวัตถุประสงค์สำหรับการดูดส่วนผสมของอากาศและน้ำ
- เชื่อมต่อเครื่องดูดฝุ่นกับแหล่งจ่ายไฟหลักที่มีการติดตั้งสายดินอย่างเรียบร้อย เต้าเสียบและสายต่อพ่วงตัวนำป้องกันการทำงาน
- มอบการระบายอากาศที่ดีในสถานที่ทำงาน
- ห้ามใช้เครื่องดูดฝุ่นเป็นบันไดหรือขั้นบันได เครื่องดูดฝุ่นอาจพลิกคว่ำและเสียหายได้ อัตราของการบาดเจ็บ

## 1.9 เครื่องดูดฝุ่นที่ติดตั้งฉนวนสองชั้น\*

### ข้อควรระวัง



- ให้ใช้งานเครื่องตามที่ได้อธิบายไว้ในคู่มือฉบับนี้เท่านั้น และตามคำแนะนำในเอกสารแนบของบริษัทผู้ผลิต
- ก่อนเสียบปลั๊กไฟเครื่องดูดฝุ่นให้ตรวจเช็คฉลากแสดงอัตรากำลังไฟบนเครื่องเพื่อดูว่าแรงดันไฟฟ้าที่กำหนดนั้นอยู่ในช่วง 10% ของแรงดันไฟฟ้าที่ใช้งานอยู่หรือไม่
- เครื่องดูดฝุ่นเครื่องนี้มีการติดตั้งฉนวนสองชั้นให้โดยเฉพาะชิ้นส่วนอะไหล่ที่เหมือนกันเท่านั้น กรุณาดูคำแนะนำในการซ่อมบำรุงเครื่องดูดฝุ่นที่ติดตั้งฉนวนสองชั้น

ในเครื่องที่มีฉนวนสองชั้น จะมีระบบฉนวนสองระบบที่ติดตั้งไว้แทนการต่อลงดิน เครื่องที่มีฉนวนสองชั้นจะไม่มีการต่อลงดิน และไม่จำเป็นต้องต่อเครื่องลงดินแต่อย่างใด การซ่อมบำรุงเครื่องดูดฝุ่นที่มีฉนวนสองชั้นจำเป็นต้องอาศัยความรู้ในระบบและความระมัดระวังเป็นพิเศษ และควรทำโดยผู้ให้บริการที่ผ่านการรับรองแล้วเท่านั้น ชิ้นส่วนอะไหล่ใหม่สำหรับเครื่องที่มีฉนวนสองชั้นต้องเหมือนกันกับชิ้นส่วนที่ถูกเปลี่ยนออก เครื่องที่มีฉนวนสองชั้นจะทำเครื่องหมายแสดงคำว่า “DOUBLE INSULATION” หรือ “DOUBLE INSULATED” โดยอาจใช้สัญลักษณ์ (รูปสี่เหลี่ยมภายในสี่เหลี่ยม) บนตัวผลิตภัณฑ์

เครื่องได้ติดตั้งสายไฟที่ออกแบบมาเป็นพิเศษ ซึ่งหากชำรุดต้องเปลี่ยนใหม่โดยช่างสายไฟชนิดเดียวกันเท่านั้น สายไฟนี้มีจำหน่ายที่ศูนย์บริการและตัวแทนจำหน่ายที่ได้รับการแต่งตั้ง และต้องติดตั้งโดยผู้เชี่ยวชาญที่ผ่านการฝึกอบรมแล้วเท่านั้น

## 2 ความเสี่ยง

### 2.1 อุปกรณ์ไฟฟ้า

#### อันตราย



- ส่วนบนของเครื่องดูดฝุ่นมีชิ้นส่วนที่กระแสไฟผ่านการสัมผัสสูงถึงชิ้นส่วนที่กระแสไฟผ่านอาจส่งผลให้เกิดอาการบาดเจ็บรุนแรงหรือถึงแก่ชีวิตได้
- ห้ามฉีดน้ำที่ส่วนบนของเครื่องดูดฝุ่น

#### อันตราย



- ไฟฟ้าช็อตอันเนื่องมาจากสายไฟหลักที่เชื่อมต่อชำรุด
- การสัมผัสสูงสายไฟหลักที่เชื่อมต่อซึ่งชำรุดอาจส่งผลให้เกิดอาการบาดเจ็บรุนแรงหรือถึงแก่ชีวิตได้
- ห้ามทำให้สายไฟหลักเสียหาย (เช่น โดนเครื่องทับ ดึงหรือหักสาย)
- ตรวจสอบเป็นประจำว่าสายไฟเสียหายหรือมีร่องรอยของการเสื่อมคุณภาพตามอายุการใช้งานหรือไม่
- หากสายไฟชำรุด ต้องเปลี่ยนสายไฟใหม่โดยผู้จัดจำหน่ายที่ได้รับอนุญาตของ Nilfisk หรือบุคคลที่ผ่านการรับรองในตนเอง
- เดียวกันเพื่อหลีกเลี่ยงอันตราย
- ห้ามให้สายไฟพันนิ้วมือหรืออวัยวะส่วนอื่นๆ ของผู้ใช้งานเครื่องดูดฝุ่นโดยเด็ดขาด

\* อุปกรณ์เสริม / ตัวเลือกขึ้นอยู่กับรุ่นต่างๆ ฉบับแปลของต้นฉบับคำแนะนำการใช้งาน

ข้อควรระวัง



เต้ารับเครื่องใช้ไฟฟ้า\*  
เต้ารับเครื่องใช้ไฟฟ้าได้รับการออกแบบมาเพื่อ  
วัตถุประสงค์ในการใช้งานตามที่กำหนดในคู่มือการ  
ใช้งานเท่านั้น  
การเชื่อมต่อกับเครื่องใช้ไฟฟ้าอื่นอาจทำให้เกิดความ  
เสียหายได้

- ก่อนที่จะเสียบปลั๊กเครื่องใช้ไฟฟ้า ให้ปิดสวิตช์  
เครื่องดูดฝุ่นและเครื่องใช้ไฟฟ้าอื่นที่เชื่อมต่อ  
ก่อนเสมอ
- อ่านคู่มือการใช้งานของเครื่องใช้ไฟฟ้าที่จะ  
เชื่อมต่อ และปฏิบัติตามคำแนะนำเพื่อความ  
ปลอดภัยในคู่มือดังกล่าว

ข้อควรระวัง



ความเสียหายอันเนื่องมาจากแรงดันไฟฟ้าหลักไม่  
เสถียร  
เครื่องใช้ไฟฟ้าอาจเสียหายได้หากเชื่อมต่อกับแรงดัน  
ไฟฟ้าหลักที่ไม่เสถียร

- ตรวจสอบว่าแรงดันไฟฟ้าที่ระบุอยู่บนฉลาก  
ขอมูลของเครื่องใช้ไฟฟ้าตรงกับแรงดันไฟฟ้า  
ของแหล่งจ่ายไฟหลักที่คุณติดตั้งใช้งาน

2.2 การดูดของเหลว

ข้อควรระวัง



การดูดของเหลว  
ห้ามดูดของเหลวที่ติดไฟได้

- ก่อนการดูดของเหลว ให้นำถุงกรอง/ถุงขยะ  
ออกก่อนทุกครั้ง และตรวจสอบเช็ควาลูกกลอยหรือ  
อุปกรณ์ควบคุมระดับน้ำทำงานเป็นปกติ
- ขอแนะนำให้ใช้ไส้กรองหรือแผ่นกรองแยกกัน
- หากเกิดฟอง ใหนืดทำงานทันทีและหลีกเลี่ยง  
เก็บทิ้ง

2.3 วัสดุที่เป็นอันตราย

คำเตือน



วัสดุที่เป็นอันตราย  
การใช้เครื่องดูดฝุ่นดูดวัสดุที่เป็นอันตรายอาจส่งผล  
ให้เกิดอาการบาดเจ็บรุนแรงหรือถึงแก่ชีวิตได้

- ห้ามใช้เครื่องดูดฝุ่นดูดวัสดุต่อไปนี้:
- ฝุ่นละอองที่เป็นอันตราย
- วัสดุที่ร้อน (บุหรีที่ขึงเพาใหม่อยู่ ชี้อัดที่ยังระอุ  
อยู่ ฯลฯ)
- ของเหลวที่ติดไฟ ระเบิดได้ หรือเป็นอันตราย  
(เช่น น้ำมัน ตัวทำละลาย กรด ด่าง ฯลฯ)
- ฝุ่นที่ติดไฟหรือระเบิดได้ (เช่น แมกนีเซียม หรือ  
ฝุ่นอลูมิเนียม ฯลฯ)

2.4 อะไหล่และอุปกรณ์เสริม

ข้อควรระวัง



อะไหล่และอุปกรณ์เสริม  
การใช้อะไหล่และอุปกรณ์เสริมที่ไม่ใช่ของแท้ อาจ  
ทำให้ความปลอดภัยของเครื่องใช้ไฟฟ้าลดลง

- ให้ใช้อะไหล่และอุปกรณ์เสริมจาก Nilfisk-  
ALTO เท่านั้น
- ให้ใช้แปรงที่นำมาพร้อมกับเครื่องดูดฝุ่น หรือ  
แปรงที่ระบุไว้ในคู่มือการใช้งานเท่านั้น

2.5 การแทงเก็บฝุ่น

ข้อควรระวัง



การดูดวัสดุที่เป็นอันตรายต่อสิ่งแวดล้อม  
วัสดุที่ดูดขึ้นมาอาจเป็นอันตรายต่อสิ่งแวดล้อมได้

- ให้กำจัดฝุ่นโดยปฏิบัติตามข้อกำหนดของ  
กฎหมายเท่านั้น

2.6 ในบรรยากาศที่ระเบิดหรือติดไฟได้

ข้อควรระวัง



เครื่องดูดฝุ่นนี้ไม่เหมาะสำหรับใช้งานในบรรยากาศ  
ที่ระเบิดหรือติดไฟได้ หรือในที่ที่อาจเกิดบรรยากาศ  
ดังกล่าวโดยการมีอยู่ของของเหลวระเหย หรือก๊าซ  
หรือไอระเหยไวไฟ

2.7 ฟังก์ชันตัวเป่า

ข้อควรระวัง



เครื่องดูดฝุ่นเครื่องนี้มีฟังก์ชันตัวเป่า ห้ามเป่าอากาศ  
ออกโดยสุ่มสี่สุ่มห้าในพื้นที่ปิด ใช้ฟังก์ชันเครื่องเป่า  
เมื่อท่อดูดสะอาดเท่านั้น เศษผงอาจเป็นอันตรายต่อ  
สุขภาพ

3 การควบคุม/การใช้งาน

3.1 การเปิดสวิตช์และการใช้งานเครื่องดูดฝุ่น

ตรวจสอบว่าสวิตช์ไฟฟ้าเปิดอยู่ (ในตำแหน่ง 0) ตรวจสอบเช็คว่า  
มีการติดตั้งตัวกรองที่เหมาะสมภายในเครื่อง จากนั้นให้ต่อ  
ท่อดูดเข้ากับช่องต่อท่อดูดที่เครื่องโดยดันท่อไปด้านหน้า  
จนกระทั่งท่อดูดล็อกเข้ากับช่องต่อ และต่อท่อสองท่อเข้า  
กับตามจับท่อ โดยบิดท่อเพื่อปรับให้เขาล็อกอย่างเหมาะสม  
ต่อหัวฉีดที่เหมาะสมเข้ากับท่อ ให้เลือกหัวฉีดตามประเภท  
ของวัตถุที่ต้องการดูด เสียบปลั๊กไฟเข้ากับเต้าเสียบไฟ  
ที่เหมาะสม ปรับตั้งสวิตช์ไฟฟ้าไปที่ตำแหน่ง 1 เพื่อสั่งงาน  
มอเตอร์ให้ทำงาน



กต I: เปิดใช้งานเครื่องดูดฝุ่น  
กต O: หยุดเครื่องดูดฝุ่น



กต I: เปิดใช้งานเครื่องดูดฝุ่น  
กต O: หยุดเครื่องดูดฝุ่น  
กต  $\text{---}$ : เปิดใช้งานการทำงานเปิด/ปิดอัตโนมัติ



กต I: เปิดใช้งานเครื่องดูดฝุ่น - หมุนตามเข็มนาฬิกา เพื่อควบคุมความเร็ว  
กต O: หยุดเครื่องดูดฝุ่น  
กต  $\text{---}$ : เปิดใช้งานการทำงานเปิด/ปิดอัตโนมัติ - หมุนทวนเข็มนาฬิกาเพื่อควบคุมความเร็ว

3.2 การทำงานเปิด/ปิดอัตโนมัติสำหรับเครื่องมือไฟฟ้า\*

เต้าเสียบที่มีขั้วสัมผัสสายดินรวมอยู่ในเครื่องดูดฝุ่น  
สามารถเชื่อมต่อเครื่องมือไฟฟ้าภายนอกได้ทันที

เครื่องดูดฝุ่น สามารถ เปิดและปิดสวิตช์ได้ด้วยเครื่องมือ  
ไฟฟ้าที่เชื่อมต่อ ฝุ่นละอองถูกดูดจากแหล่งที่มาของฝุ่น  
ละอองทันที  
ควรเชื่อมต่อเครื่องมือผลิตฝุ่นละอองที่ผ่านการรับรอง  
เท่านั้น เพื่อปฏิบัติตามข้อบังคับ

กำลังไฟฟ้าสูงสุดของเครื่องใช้ไฟฟ้าที่เชื่อมต่อระบุอยู่ใน  
ส่วน “ข้อกำหนดเฉพาะ”

ก่อนสลับสวิตช์ไฟยังตำแหน่ง  กรุณาตรวจสอบให้แน่ใจว่าเครื่องมือที่เชื่อมต่อกับเต้าเสียบของเครื่องดูดฝุ่นปิดอยู่

### 3.3 ก่อนทำการดูดแบบเปียก

#### ข้อควรระวัง



เครื่องดูดฝุ่นเครื่องนี้มีการติดตั้งระบบลากลอยซึ่งทำหน้าที่ปิดกั้นการไหลของอากาศผ่านเครื่องเมื่อระดับของเหลวถึงค่าสูงสุด โดยเสียงจากมอเตอร์จะเปลี่ยนแปลงอย่างชัดเจน พร้อมกับกำลังในการดูดที่ปรับลดลง เมื่อถึงจุดนี้ ให้ปิดสวิตช์เครื่องดูดฝุ่น ถอดปลั๊กไฟเครื่องออกจากเต้าเสียบไฟ ห้ามดูดของเหลว หากเครื่องไม่ได้ติดตั้งลากลอยให้เขาที่เสียก่อนในการควบคุม:

### 3.4 การถ่ายของเหลวออกหลังการดูดแบบเปียก

ก่อนถ่ายของเหลวออกจากถังบรรจุ ให้ถอดปลั๊กไฟเครื่องดูดฝุ่น ถอดท่อออกจากช่องทางเข้าโดยดึงท่อออกมา ปลดสลักโดยดึงออกทางด้านนอกเพื่อปลดล๊อคฝาครอบมอเตอร์ เปิดฝาครอบมอเตอร์ออกจากถังบรรจุ ในทุกครั้งหลังจากที่ใช้เครื่องดูดจับของเหลว ให้ถ่ายของเหลวออกและทำความสะอาดถังบรรจุและระบบลากลอย ห้ามดูดของเหลวหากไม่ได้ติดตั้งระบบลากลอยและตัวกรองในเครื่องเสียก่อน ถ่ายของเหลวออกโดยเอียงถังบรรจุไปทางด้านหลัง และเทของเหลวลงในท่อน้ำทิ้งหรือท่ออื่นๆ ที่คล้ายกัน

ใส่ฝาครอบมอเตอร์กลับเข้าไปในถังบรรจุ ยึดฝาครอบมอเตอร์ไว้ด้วยสลัก

### 3.5 การถ่ายฝุ่นออกหลังการดูดแบบแห้ง

ถอดปลั๊กไฟออกจากเต้าเสียบไฟก่อนการถ่ายฝุ่นออกหลังการดูดแบบแห้ง ตรวจสอบตัวกรองและถุงเก็บฝุ่นอย่างสม่ำเสมอ ปลดสลักโดยดึงออกทางด้านนอกเพื่อปลดล๊อคฝาครอบมอเตอร์ เปิดฝาครอบมอเตอร์ออกจากถังบรรจุ

ไส้กรอง: ให้เขย่า ไส้แปรงถูหรือล้างทำความสะอาดไส้กรองด้วยน้ำ รอนจนกระทั่งไส้กรองแห้งก่อนนำกลับมาใช้ใหม่

ถุงเก็บฝุ่น: ตรวจสอบเพื่อดูฟิลแพคเตอร์ของถุงเก็บฝุ่น และถ้าจำเป็นให้เปลี่ยนถุงเก็บฝุ่นใบใหม่ นำถุงเก็บฝุ่นใบเก่าออกมา ถุงเก็บฝุ่นใบใหม่จะถูกติดตั้งโดยเลื่อนขึ้นกระดาดข้างพร้อมแผ่นยางเข้าในช่องทางเข้าของเครื่องดูดฝุ่น ตรวจสอบให้แน่ใจว่าได้สอดแผ่นยางผ่านจุดที่เพิ่มความสูงตรงช่องทางเข้าของเครื่องแล้ว

หลังการถ่ายออก: ปิดฝาครอบมอเตอร์เข้ากับถังบรรจุ และยึดฝาครอบมอเตอร์ไว้ด้วยสลัก ห้ามใช้เครื่องสำหรับดูดวัตถุแบบแห้งหากไม่ได้ติดตั้งไส้กรองและถุงเก็บฝุ่นไว้ในเครื่องเสียก่อน ประสิทธิภาพการดูดของเครื่องดูดฝุ่นขึ้นอยู่กับขนาดและคุณภาพของตัวกรองและถุงเก็บฝุ่น ด้วยเหตุนี้ขอแนะนำให้ใช้ตัวกรองและถุงเก็บฝุ่นแบบต้นฉบับ

### 3.6 กัดและทำความสะอาด

เครื่องดูดฝุ่นเครื่องนี้ มีระบบทำความสะอาดตัวกรองกึ่งอัตโนมัติ กัดและทำความสะอาด ระบบทำความสะอาดตัวกรองจะต้องได้รับการกระตุ้นครั้งสุดท้าย เมื่อประสิทธิภาพในการดูดฝุ่นไม่เพียงพออีกต่อไป การใช้คุณลักษณะการ

ทำความสะอาดตัวกรองเป็นประจำจะลดอายุการใช้งานอุปกรณ์ของตัวกรอง

## 4 หลังการใช้งานเครื่องดูดฝุ่น

### 4.1 หลังการใช้งาน

ถอดปลั๊กไฟออกจากเต้าเสียบไฟเมื่อไม่ใช้งานเครื่องแล้ว พันเก็บสายไฟโดยเริ่มจากจุดที่ต่อกับตัวเครื่อง โดยให้พันสายไฟรอบฝาครอบมอเตอร์หรือที่ ถังบรรจุ เครื่องบางรุ่นอาจมีพื้นที่จัดเก็บอุปกรณ์เสริมแบบพิเศษ

### 4.2 การเคลื่อนย้าย

- ก่อนที่จะเคลื่อนย้ายถึงเก็บฝุ่น ให้ปิดตัวล๊อคทั้งหมด
- ห้ามเอียงเครื่องดูดฝุ่นหากมีของเหลวอยู่ในถังเก็บฝุ่น
- ห้ามใช้ตะขอเกี่ยวยกเครื่องดูดฝุ่นขึ้น

### 4.3 การเก็บรักษา

- เก็บรักษาเครื่องดูดฝุ่นไว้ในที่แห้ง และป้องกันตัวเครื่องจากฝนและไม่ให้เกิดน้ำแข็งเกาะ
- ต้องจัดเก็บเครื่องดูดฝุ่นไว้ภายในบ้านเท่านั้น

### 4.4 การรีไซเคิลเครื่องดูดฝุ่น

ทำให้เครื่องดูดฝุ่นเครื่องเก่าใช้ไม่ได้

1. ถอดปลั๊กเครื่องดูดฝุ่นออก
2. ตัดสายไฟเครื่อง
3. ห้ามทิ้งเครื่องใช้ไฟฟ้าร่วมกับขยะอื่น ๆ ในครัวเรือน



ระเบียบของ European Directive 2012/19/EU เกี่ยวกับเครื่องใช้ไฟฟ้าและอุปกรณ์อิเล็กทรอนิกส์เก่า กำหนดให้ต้องเก็บอุปกรณ์ไฟฟ้าที่ใช้แล้วแยกไว้ต่างหาก และนำไปรีไซเคิลโดยคำนึงถึงสิ่งแวดล้อม

## 5 การบำรุงรักษา

### 5.1 การดูแลรักษาและการตรวจสอบเป็นประจำ

ต้องมีการดูแลรักษาและการตรวจสอบเครื่องดูดฝุ่นเป็นประจำ โดยบุคคลที่ผ่านการรับรองอย่างเหมาะสมให้สอดคล้องกับกฎหมายและข้อบังคับที่เกี่ยวข้อง โดยเฉพาะการทดสอบไฟฟ้าสำหรับการเชื่อมต่อสายดิน การต้านทานฉนวน และสภาพของสายไฟแบบยึดหุ่นควรได้รับการตรวจสอบเป็นประจำ หากเกิดข้อบกพร่อง จะต้องถอนเครื่องดูดฝุ่นออกจากการใช้งาน ตรวจสอบเช็คและซ่อมแซมให้สมบูรณ์โดยช่างเทคนิคด้านการดูแลรักษาที่ได้รับอนุญาต

### 5.2 การบำรุงรักษา

ถอดปลั๊กไฟออกจากเต้าเสียบไฟก่อนทำการบำรุงรักษาเครื่องดูดฝุ่น ก่อนใช้งานเครื่องดูดฝุ่นให้ตรวจสอบความถี่และแรงดันไฟฟ้าที่แสดงบนฉลากแสดงอัตรากำลังไฟนั้นตรงกับแรงดันไฟฟ้าหลัก

เครื่องดูดฝุ่นเครื่องนี้ถูกออกแบบมาสำหรับการใช้งานหนักอย่างต่อเนื่อง ทั้งนี้ควรเปลี่ยนตัวกรองฝุ่นตามจำนวนชั่วโมงที่เปิดใช้งานเครื่อง ใช้ผ้าแห้งที่ฉีดพ่นสเปรย์ขัดเงาสำหรับเช็ดทำความสะอาดเครื่องดูดฝุ่น

สำหรับรายละเอียดบริการหลังการขาย กรุณาติดต่อตัวแทนจำหน่ายของคุณหรือ เจ้าหน้าที่แผนกบริการลูกค้าของ Nilfisk-ALTO ในประเทศของคุณ กรุณาดูที่ด้านหลังของเอกสารฉบับนี้

## 6 ข้อมูลเพิ่มเติม

### 6.1 ใบรับรองความสอดคล้องตามมาตรฐานความปลอดภัยแห่ง EU

CE		ใบรับรองความสอดคล้องตามมาตรฐานความปลอดภัย	
ผลิตภัณฑ์:		เครื่องดูดฝุ่นสำหรับการดูดบนพื้นแห้งและพื้นเปียก	
ประเภท:		AERO 26, AERO 31	
การออกแบบตัวเครื่องจะสอดคล้องกับกฎระเบียบที่เกี่ยวข้องต่อไปนี้:		EC - Machinery Directive 2006/42/EC EC - Directive EMC 2004/108/EC EC - RoHS Directive 2011/65/EC	
มาตรฐานร่วมที่ประยุกต์ใช้:		EN 60335-1:2012, EN 60335-2-69:2012, EN 55014-1:2006+A1+A2, EN 55014-2:1997+A1+A2, EN 61000-3-2:2006+A1+A2, EN 61000-3-3:2008	
มาตรฐานระดับสากลที่ประยุกต์ใช้และข้อกำหนดเฉพาะด้านเทคนิค:		IEC 60335-2-69:2012 IEC 60335-1:2010	
ชื่อและที่อยู่ของผู้ที่ได้รับอนุญาตให้รวบรวมไฟล์ข้อมูลด้านเทคนิค:		Anton Sørensen, Senior Vice President – Global R&D Nilfisk A/S Banemarksvej 58, DK-2605 Broendby	
ตัวตนและลายเซ็นของผู้ที่ได้รับอนุญาตให้จัดทำร่างคำประกาศในนามของผู้ผลิต:		 Anton Sørensen, Senior Vice President – Global R&D Nilfisk A/S Banemarksvej 58, DK-2605 Broendby	
สถานที่และวันที่ประกาศ:		Hadsund 11-03-2015	

สำหรับประเทศญี่ปุ่น ผลิตภัณฑ์นี้เป็นไปตาม IEC 60335-1:2001 และ IEC 60335-2-2:2002

### 6.2 ข้อกำหนดเฉพาะ

AERO 26, AERO 31 INOX													
		EU				GB		CH		FR	AU/NZ	US	
		26-01	26-21	26-2L	31-21	26-21	26-21	26-2L	31-21	26-21	26-21	26-21	31-21
แรงดันไฟฟ้าที่สามารถใช้ได้	V	220-240V	220-240V	220-240V	220-240V	230V	110V	220-240V	220-240V	220-240V	220-240V	120	120
กำลังไฟฟ้า P <sub>iec</sub>	W	1000	1000	1200	1000	1000	1000	1200	1000	1000	1000	1000	1000
โพลิตัดตั้งสำหรับเต้าเสียบเครื่องใช้ไฟฟ้า	W	-	2600 / 1300*	2400 / 1100*	2600 / 1300*	1900	750	1100	1300	2600	1300	400	400
ความถี่ของไฟฟ้าสายเมน	Hz	50/60	50/60	50/60	50/60	50/60	50/60	50/60	50/60	50/60	50/60	50/60	50/60
ฟิวส์	A	16 / 10*	16 / 10*	16 / 10*	16 / 10*	13	16	10	10	16	10	15	15
ระดับการป้องกันสิ่งแปลกปลอม (ความชื้น ฝุ่น ละออง)		IP24											
ระดับการป้องกัน (ทางไฟฟ้า)		II □	I	I	I	I	I	I	I	I	I	I	I
อัตราการไหลของอากาศ	l/min m³/h	3600 216	3600 216	3700 220	3600 216	3600 216	3600 216	3700 220	3600 216	3600 216	3600 216	3600 216	3600 216
สูญญากาศ	kPa	21	21	23,5	21	21	21	23,5	21	21	21	21	21
ระดับความดันเสียง 1 เมตร EN 60704-1	dB(A)+/-2	72											
ระดับเสียงขณะทำงาน	dB(A)+/-2	64											
แรงสั่นสะเทือน ISO 5349	m/s²+/-1	<1,5											
น้ำหนัก	kg	9	9	9	10,5	9	9	9	10,5	9	9	9	10,5

\* DK

ข้อกำหนดเฉพาะและรายละเอียดสามารถเปลี่ยนแปลงได้โดยไม่ต้องแจ้งให้ทราบล่วงหน้า

## Panduan rujukan mudah

### Panduan rujukan mudah bergambar

Panduan rujukan mudah bergambar direka untuk membantu apabila anda memulakan, mengendalikan dan menyimpan unit tersebut. Panduan ini dibahagikan kepada 4 bahagian, yang diwakili oleh simbol:

**A**



#### Sebelum memulakan

- 1A - Buka Bungkus Aksesori
- 2A - Pemasangan Beg Penapis
- 3A - Masukkan Hos
- 4A - Menetapkan Tiup
- 5A - Peletakan Aksesori

**B**



#### Kawalan/Operasi

- 1B - Mengosongkan Bekas
- 2B - Fungsi Tiup
- 3B - Tolak & Bersih
- 4B - Penyimpanan Kabel
- 5B - Penyimpanan Hos

**C**



#### Menyambungkan peralatan elektrik

- 1C - Alat Kuasa

**D**

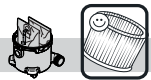

#### Penggantian:

- 1D - Penggantian Beg Penapis
- 2D - Penggantian Penapis

<sup>\*)</sup> Aksesori pilihan / Pilihan bergantung kepada model

## Kandungan

<b>1</b>	<b>Arahan keselamatan penting .....</b>	<b>204</b>
1.1	Simbol yang digunakan untuk menandakan arahan .....	204
1.2	Arahan untuk penggunaan .....	204
1.3	Tujuan dan kegunaan .....	204
1.4	Sambungan elektrik .....	204
1.5	Kabel sambungan .....	204
1.6	Jaminan .....	204
1.7	Ujian dan kelulusan .....	205
1.8	Amaran penting .....	205
1.9	Peralatan dwi-penebat* .....	205
<b>2</b>	<b>Risiko .....</b>	<b>206</b>
2.1	Komponen elektrik .....	206
2.2	Menyedut cecair .....	206
2.3	Bahan-bahan berbahaya .....	206
2.4	Alat ganti dan aksesori .....	206
2.5	Mengosongkan tangki kotoran .....	206
2.6	Dalam atmosfera mudah meletup atau mudah terbakar .....	207
2.7	Fungsi peniup .....	207
<b>3</b>	<b>Kawalan / Operasi .....</b>	<b>207</b>
3.1	Memulakan dan menggunakan mesin ...	207
3.2	Operasi Auto-On/Off untuk alat berkuasa* .....	207
3.3	Sebelum memungut bahan basah .....	207
3.4	Mengosongkan selepas pengambilan basah .....	207
3.5	Mengosongkan selepas pengambilan bahan kering .....	207
3.6	Tolak & Bersih .....	208
<b>4</b>	<b>Selepas menggunakan pembersih .....</b>	<b>208</b>
4.1	Selepas digunakan .....	208
4.2	Pengangkutan .....	208
4.3	Penyimpanan .....	208
4.4	Kitar semula pembersih .....	208
<b>5</b>	<b>Penyelenggaraan .....</b>	<b>208</b>
5.1	Rawatan dan pemeriksaan biasa .....	208
5.2	Penyelenggaraan .....	208
<b>6</b>	<b>Maklumat lanjut .....</b>	<b>209</b>
6.1	Pengisytiharan Keakuratan EU .....	209
6.2	Spesifikasi .....	209

# 1 Arahan keselamatan penting



Dokumen ini mengandungi maklumat keselamatan yang berkaitan untuk perkakas berserta dengan panduan mudah. Sebelum memulakan pembersih vakum anda buat kali pertama, buku panduan ini hendaklah dibaca dengan teliti. Simpan arahan untuk kegunaan di masa akan datang.

## Sokongan lanjut

Maklumat lanjut mengenai perkakas boleh didapati di laman web [www.nilfisk-alto.com](http://www.nilfisk-alto.com).

Untuk maklumat lanjut, sila hubungi wakil perkhidmatan Nilfisk-ALTO yang bertanggungjawab untuk negara anda.

Sila lihat bahagian belakang dokumen ini.

### 1.1 Simbol yang digunakan untuk menandakan arahan

#### BAHAYA



Bahaya yang mengakibatkan secara langsung kecederaan serius atau tidak dapat dipulihkan, atau kematian.

#### AMARAN



Bahaya yang boleh mengakibatkan kecederaan serius atau kematian.

#### AWAS



Bahaya yang boleh mengakibatkan kecederaan ringan dan kerosakan.

### 1.2 Arahan untuk penggunaan

Perkakas hendaklah:

- hanya boleh digunakan oleh individu, yang telah diarahkan dalam penggunaan yang betul dan jelas ditugaskan dengan tugas mengendalikannya
- hanya boleh dikendalikan di bawah pengawasan
- Alat ini bukan untuk digunakan oleh orang (termasuk kanak-kanak) yang kurang keupayaan fizikal, deria atau mental, atau yang tidak mempunyai pengalaman dan pengetahuan.
- Kanak-kanak hendaklah diawasi bagi memastikan mereka tidak bermain dengan perkakas ini.
- Jangan menggunakan sebarang teknik kerja yang tidak selamat.
- Jangan sekali-kali menggunakan pembersih vakum tanpa penapis.
- Matikan perkakas dan cabut palam utama

dalam keadaan yang berikut:

- Sebelum pembersihan dan perawatan
  - Sebelum menggantikan komponen
  - Sebelum menukar perkakas
  - Sekiranya buih terbentuk atau cecair kelihatan
- Selain arahan pengendalian dan peraturan pencegahan kemalangan yang sah di negara penggunaan, sila patuhi peraturan-peraturan yang diiktiraf untuk keselamatan dan penggunaan yang betul.

### 1.3 Tujuan dan kegunaan

Pembersih vakum ini direka cipta, dibangunkan dan diuji dengan rapi agar ianya berfungsi dengan efisien dan selamat apabila dijaga dengan baik mengikut arahan berikut.

Pembersih vakum ini boleh digunakan untuk tujuan komersil atau untuk kegunaan isi rumah. Kemalangan disebabkan salah guna hanya boleh dielakkan oleh mereka yang menggunakan mesin. **BACA DAN PATUHI ARAHAN KESELAMATAN.**

Mesin ini sesuai untuk memungut habuk kering, tidak mudah terbakar dan cecair.

Sebarang penggunaan lain dianggap sebagai penggunaan tidak wajar. Pihak pengeluar tidak bertanggungjawab bagi apa-apa kerosakan akibat dari penggunaan tersebut. Risiko bagi penggunaan tersebut ditanggung sepenuhnya oleh pengguna. Penggunaan yang betul juga merangkumi pengendalian yang betul, servis dan pembaikan seperti yang ditentukan oleh pengeluar.

### 1.4 Sambungan elektrik

1. Ia adalah disyorkan agar pembersih vakum perlu disambung melalui pemutus litar arus baki.
2. Susun bahagian elektrik (soket, palam dan gandingan) dan meletakkan kabel lanjutan supaya kelas perlindungan dapat dikekalkan.
3. Penyambung dan gandingan kord bekalan kuasa dan kabel lanjutan hendaklah kedap air.

### 1.5 Kabel sambungan

1. Bagi kabel sambungan, hanya menggunakan versi yang ditentukan oleh pengilang atau salah satu daripada kualiti yang lebih tinggi.
2. Apabila menggunakan kabel sambungan, sila periksa keratan rentas minimum kabel:

Panjang kabel	Keratan rentas	
	< 16 A	< 25 A
sehingga 20 m	1.5 mm <sup>2</sup>	2.5 mm <sup>2</sup>
20 sehingga 50 m	2.5 mm <sup>2</sup>	4.0 mm <sup>2</sup>

### 1.6 Jaminan

Syarat-syarat am perniagaan kami adalah terpakai berhubung dengan jaminan tersebut. Pengubahsuaian yang tidak dibenarkan bagi perkakas, penggunaan berus tidak betul di samping

menggunakan peralatan dengan cara selain daripada untuk tujuan yang dicadangkan pengeluar adalah dikecualikan daripada apa-apa liabiliti bagi kerosakan yang terhasil.

### 1.7 Ujian dan kelulusan

Ujian elektrik mesti dilakukan selaras dengan peruntukan peraturan keselamatan EN 62638. Ujian-ujian ini mesti dilakukan secara berkala dan selepas pembaikan atau pengubahsuaian.

Pembersih vakum telah diluluskan mengikut IEC/EN 60335-2-69.

### 1.8 Amaran penting

#### AMARAN



- Untuk mengurangkan risiko kebakaran, kejutan elektrik, atau kecederaan, sila baca dan ikut semua arahan keselamatan dan tanda berhati-hati sebelum digunakan. Pembersih vakum ini direka bentuk agar ianya selamat apabila digunakan untuk fungsi-fungsi pembersihan sebagaimana yang dinyatakan. Sekiranya berlaku kerosakan kepada bahagian-bahagian elektrik atau mekanikal, pembersih dan / atau aksesori perlu dibaiki di pusat perkhidmatan yang cekap atau pengilang sebelum ianya digunakan untuk mengelakkan kerosakan yang lebih teruk kepada mesin atau kecederaan fizikal kepada pengguna.
- Jangan biarkan mesin apabila ia diplugkan. Cabut dari soket apabila tidak digunakan dan sebelum penyelenggaraan.
- Jangan digunakan apabila terdapat kerosakan pada kord atau palam. Untuk mencabut genggam palam, bukan kordnya. Jangan mengendalikan palam atau alat pembersih dengan tangan yang basah. Matikan semua kawalan sebelum mencabut palam.
- Jangan tarik atau bawa menggunakan kord, gunakan kord sebagai pengendali, tutup pintu ke atas kord, atau menarik kord di sekitar sudut yang tajam. Jangan mengendalikan alat pembersih ke atas kord. Jauhkan kord dari permukaan panas.
- Pastikan rambut, pakaian yang longgar, jari dan semua bahagian badan jauh dari sebarang bukaan dan bahagian yang bergerak. Jangan letakkan sebarang objek ke dalam bukaan atau menggunakannya dengan pembukaan tersekat. Pastikan bukaan bebas daripada habuk, kain, rambut, dan apa-apa bahan lain yang boleh

- mengurangkan pengaliran udara.
- Mesin ini tidak sesuai untuk memungut debu berbahaya.
- Jangan gunakan untuk menyedut cecair yang mudah terbakar atau boleh terbakar seperti minyak petrol, atau digunakan di kawasan di mana bahan tersebut boleh didapati.
- Jangan mengambil sesuatu bahan yang sedang terbakar atau berasap, seperti puntung rokok, mancis atau abu panas.
- Sila lebih berhati-hati apabila melakukan pembersihan di tangga.
- Jangan gunakan kecuali penapis telah dipasang.
- Sekiranya alat pembersih tidak berfungsi dengan baik atau telah terjatuh, rosak, ditinggalkan di luar rumah, atau terjatuh ke dalam air, kembalikannya ke pusat servis atau wakil penjual.
- Sekiranya buih atau cecair bocor daripada mesin, matikannya serta merta.
- Pembersih vakum tidak boleh digunakan sebagai pam air. Pembersih vakum adalah bertujuan untuk memvakum campuran udara dan air.
- Sila sambungkan pembersih vakum ke bekalan utama yang dibumikan dengan betul. Saluran keluar soket dan kabel sambungan hendaklah mempunyai pengalir perlindungan yang berfungsi.
- Sediakan pengudaraan yang baik di tempat kerja.
- Jangan gunakan pembersih vakum sebagai tangga atau langkah tangga. Pembersih vakum boleh terbalik dan menjadi rosak. Bahaya kecederaan.

### 1.9 Peralatan dwi-penebat\*



#### AWAS



- Gunakan hanya seperti yang dinyatakan dalam manual ini dan hanya dengan lampiran yang disyorkan pengeluar.
- SEBELUM ANDA MEMASANG ALAT PEBERSIH, sila periksa bacaan pada alat untuk memastikan bacaan voltan bersesuaian dalam lingkungan 10% daripada voltan yang tersedia.
- Perkakas ini disediakan dengan dwi penebat. Gunakan hanya alat gantian yang serupa. Sila lihat arahan untuk rawatan perkakas dwi penebat.

Bagi perkakas dwi penebat, dua sistem penebat disediakan sebalik pbumian. Tiada cara pbumian disediakan pada perkakas dwi penebat, dan pbumian juga tidak boleh ditambah kepada perkakas. Merawat perkakas dwi penebat memerlukan penjagaan dan pengetahuan yang

tinggi mengenai sistem, dan perlu dilakukan oleh kakitangan perkhidmatan yang berkelayakan. Alat ganti bagi perkakas dwi penebat mesti sama dengan bahagian yang hendak digantikan. Perkakas dwi penebat ditandakan dengan perkataan "PENEBAT BERGANDA" atau "PERLINDUNGAN BERGANDA." Simbol (persegi dalam persegi) juga boleh digunakan pada produk.

Mesin ini dilengkapi dengan kord yang direka khas yang jika rosak, hendaklah digantikan dengan kord dari jenis yang sama. Ini boleh didapati di pusat-pusat servis dan pengedar dan mesti dipasang oleh kakitangan terlatih.

## 2 Risiko

### 2.1 Komponen elektrik

#### BAHAYA



Bahagian atas pembersih vakum mengandungi komponen hidup. Sentuhan dengan komponen hidup boleh menyebabkan kecederaan serius atau maut.

- Jangan sekali-kali menyembur air ke bahagian atas pembersih vakum.

#### BAHAYA



Kejut elektrik akibat sesalur utama rosak yang menghubungkan wayar. Menyentuh sesalur utama rosak yang menghubungkan wayar boleh menyebabkan kecederaan serius atau maut.

- Jangan merosakkan sesalur kuasa utama (contohnya dengan memandu di atasnya, menarik atau menghancurkannya).
- Sentiasa memeriksa sama ada kord kuasa rosak atau menunjukkan tanda-tanda penuaan.
- Jika kabel elektrik rosak, ia mesti digantikan oleh pengedar Nilfisk yang sah atau orang berkelayakan yang setara untuk mengelakkan sesuatu bahaya.
- Dalam apa juga keadaan kord bekalan kuasa tidak boleh dibalut di sekeliling jari atau mana-mana bahagian orang pengendali.

#### AWAS



Soket perkakas.\* Soket perkakas hanya direka untuk tujuan yang ditakrifkan dalam arahan pengendalian. Sambungan peralatan yang berbeza boleh menyebabkan kerosakan.

- Sebelum memasang perkakas, sentiasa matikan pembersih vakum dan perkakas yang akan disambung.
- Baca arahan operasi bagi perkakas untuk disambungkan dan lihat nota keselamatan yang terkandung dalamnya.

#### AWAS



Kerosakan yang disebabkan oleh kuasa voltan yang tidak sesuai. Perkakas boleh rosak akibat disambungkan ke voltan sesalur kuasa yang tidak sesuai.

- Pastikan voltan yang ditunjukkan pada plat penarafan sepadan dengan voltan sesalur bekalan kuasa tempatan.

### 2.2 Menyedut cecair

#### AWAS



Menyedut cecair. Jangan menyedut cecair yang mudah terbakar

- Sebelum menyedut cecair, sentiasa keluarkan beg/beg sampah penapis dan pastikan tahap terapung atau air berfungsi dengan baik.
- Penggunaan elemen penapis yang berasingan atau skrin penapis adalah disyorkan.
- Sekiranya buih kelihatan, sila hentikan kerja serta-merta dan kosongkan tangki.

### 2.3 Bahan-bahan berbahaya

#### AMARAN



Bahan-bahan berbahaya. Memvakum bahan-bahan berbahaya boleh menyebabkan kecederaan serius atau maut

- Bahan-bahan berikut tidak boleh diambil oleh pembersih vakum:
  - debu berbahaya
  - bahan-bahan panas (rokok yang membara, abu panas, dan lain-lain)
  - mudah terbakar, bahan letupan, cecair yang agresif (contohnya petrol, pelarut, asid, alkali, dan lain-lain)
  - mudah terbakar, habuk bahan letupan (seperti magnesium atau habuk aluminium, dan lain-lain)

### 2.4 Alat ganti dan aksesori

#### AWAS



Alat ganti dan aksesori Penggunaan alat gantian dan aksesori tiruan boleh menjejaskan keselamatan perkakas.

- Hanya menggunakan alat-alat ganti dan aksesori daripada Nilfisk-ALTO.
- Hanya menggunakan berus yang dibekalkan dengan pembersih vakum atau yang ditentukan dalam manual operasi.

### 2.5 Mengosongkan tangki kotor

#### AWAS



Memungut bahan-bahan yang berbahaya kepada alam sekitar. Bahan yang dipungut boleh mengakibatkan



bahaya kepada alam sekitar.

- Melupuskan kotoran mengikut undang-undang.

## 2.6 Dalam atmosfera mudah meletup atau mudah terbakar

### AWAS



Mesin ini tidak sesuai untuk digunakan dalam atmosfera mudah meletup atau mudah terbakar atau di mana atmosfera sedemikian berkemungkinan besar akan dihasilkan oleh kehadiran cecair atau gas mudah terbakar atau wap.

## 2.7 Fungsi peniup.

### AWAS



Pembersih vakum mempunyai fungsi peniup. Jangan meniup udara keluar secara rawak di tempat yang tertutup. Menggunakan fungsi peniup hanya dengan hos yang bersih. Habuk boleh berbahaya kepada kesihatan seseorang.

# 3 Kawalan / Operasi

## 3.1 Memulakan dan menggunakan mesin

Pastikan suis elektrik dimatikan (dalam kedudukan 0). Sila pastikan bahawa penapis yang sesuai dipasang di dalam mesin. Kemudian sambungkan hos sedutan ke sedutan masuk di mesin dengan menolak hos ke hadapan sehingga ia sesuai dan kemas di salur masuk. Kemudian sambungkan kedua-dua tiub dengan hendal hos, putarkan tiub untuk memastikan bahawa ianya dipasang dengan betul. Pasangkan muncung yang sesuai untuk tiub. Pilih muncung bergantung kepada jenis bahan yang akan diambil. Sambungkan palam ke dalam saluran elektrik yang betul. Letakkan suis elektrik ke dalam kedudukan 1 untuk menghidupkan motor.



Tekan 1 : Aktifkan mesin  
Tekan 0 : Hentikan mesin



Tekan 1 : Aktifkan mesin  
Tekan 0 : Hentikan mesin  
Tekan  : Mengaktifkan operasi Auto-On/Off



Tekan 1 : Aktifkan mesin - pusing arah jam untuk mengawal kelajuan  
Tekan 0 : Hentikan mesin  
Tekan  : Mengaktifkan operasi Auto-On/Off - pusing arah lawan jam untuk mengawal kelajuan

## 3.2 Operasi Auto-On/Off untuk alat berkuasa\*

Satu soket dengan sambungan pembumian disepadukan dalam pembersih vakum. Satu alat bekalan kuasa luaran boleh disambung di sana.

Pembersih vakum boleh dihidupkan dan dimatikan oleh alat kuasa yang disambungkan. Kotoran diambil dari sumber debu dengan serta-merta. Untuk mematuhi peraturan, hanya alat menghasilkan debu yang diluluskan boleh disambungkan.

Penggunaan kuasa maksimum perkakas elektrik yang disambungkan dinyatakan dalam bahagian "Spesifikasi".

Sebelum menukar kedudukan suis ke  sila pastikan alat yang disambungkan ke soket dimatikan.

## 3.3 Sebelum memungut bahan basah

### AWAS



Mesin ini dilengkapi dengan sistem terapung yang menutup aliran udara melalui mesin apabila paras cecair maksimum dicapai. Anda akan mendengar perubahan ketara bunyi dari motor dan notis bahawa kuasa sedutan berkurangan. Apabila ini berlaku, sila matikan mesin. Cabut mesin dari soket. Jangan sekali-kali mengambil cecair tanpa badan terapung berada di tempatnya.

## 3.4 Mengosongkan selepas pengambilan basah

Sebelum mengosongkan bekas, sila cabut palam pembersih vakum. Putuskan sambungan hos daripada salur masuk dengan menarik keluar hos. Lepaskan selak dengan menariknya keluar supaya bahagian atas motor dilepaskan. Buka bahagian atas motor dari bekas. Sentiasa kosongkan dan bersihkan bekas dan sistem apungan selepas mengambil cecair. Jangan sekali-kali mengambil cecair tanpa sistem apungan dan penapis yang dipasang di dalam mesin. Kosongkan dengan menyengetkan bekas ke belakang dan tuangkan cecair ke dalam longkang atau yang serupa dengannya.

Meletakkan kembali bahagian atas motor ke bekas. Tutup bahagian atas motor dengan selak.

## 3.5 Mengosongkan selepas pengambilan bahan kering

Keluarkan palam elektrik dari soket sebelum mengosongkannya selepas pengambilan bahan kering. Periksa penapis dan beg habuk dengan kerap. Lepaskan selak dengan menariknya keluar supaya bahagian atas motor dilepaskan. Buka bahagian atas motor dari bekas.

**Penapis katrij:** Untuk membersihkan penapis anda boleh menggoncang, memberus atau membasuhnya. Tunggu sehingga ianya kering sebelum menggunakannya semula.

**Beg habuk:** memeriksa beg untuk memastikan faktor isi. Tukarkan beg habuk sekiranya perlu. Buangkan beg habuk yang lama. Beg baharu dipasang dengan melepaskan sekeping kadbod dengan membran getah melalui salur masuk vakum. Pastikan membran getah melalui ketinggian di salur masuk vakum.

Selepas mengosongkan: Tutup bahagian atas motor ke dalam bekas dan tutupnya dengan selak. Jangan sekali-kali mengutip bahan kering tanpa penapis kartrij dan beg habuk dipasang di dalam mesin. Kecekapan sedutan vakum bergantung kepada saiz dan kualiti penapis dan beg habuk. Oleh itu - hanya menggunakan penapis dan beg habuk yang Asli.

### 3.6 Tolak & Bersih

Mesin ini dilengkapi dengan sistem pembersihan penapis separa automatik. Tolak & Bersih Sistem pembersihan penapis mesti digerakkan apabila prestasi memvakum tidak lagi mencukupi. Penggunaan ciri pembersihan penapis yang kerap akan meningkatkan tempoh hayat alat penapis.

## 4 Selepas menggunakan pembersih

### 4.1 Selepas digunakan

Keluarkan palam dari soket apabila mesin tidak digunakan. Menggulung kord bermula dari mesin. Kord kuasa boleh digulung di sekeliling bahagian atas motor atau di dalam bekas. Beberapa varian mempunyai tempat simpanan khas untuk aksesori.

### 4.2 Pengangkutan

- Sebelum mengangkut tangki kotor, sila menutup semua kunci.
- Jangan sengetkan pembersih jika terdapat cecair dalam tangki kotor.
- Jangan gunakan cangkuk kren untuk mengangkat pembersih.

### 4.3 Penyimpanan

- Simpan perkakas di tempat yang kering, dilindungi daripada hujan dan fros.
- Mesin ini hendaklah disimpan di dalam rumah sahaja.

### 4.4 Kitar semula pembersih

Jadikan pembersih lama tidak boleh digunakan.

1. Cabut palam pembersih.
2. Potong kord kuasa.
3. Jangan buang perkakas elektrik dengan buangan isi rumah.



Sebagaimana yang dinyatakan dalam European Directive 2012/19/EU mengenai peralatan elektrik dan elektronik lama, barangan elektrik yang digunakan hendaklah dikutip secara berasingan dan dikitar semula secara ekologi.

## 5 Penyelenggaraan

### 5.1 Rawatan dan pemeriksaan biasa

Rawatan dan pemeriksaan mesin yang biasa hendaklah dilakukan oleh kakitangan yang berkelayakan mengikut undang-undang dan peraturan yang berkaitan. Khususnya, ujian elektrik untuk kesinambungan bumi, rintangan penebatan, dan keadaan kord fleksibel perlu selalu diperiksa.

Sekiranya terdapat apa-apa kerosakan, mesin MESTI dihentikan dari perkhidmatan, diperiksa sepenuhnya dan dibaiki oleh juruteknik perkhidmatan yang dibenarkan.

### 5.2 Penyelenggaraan

Cabut palam dari soket sebelum melakukan penyelenggaraan. Sebelum menggunakan mesin sila pastikan bahawa frekuensi dan voltan yang ditunjukkan pada plat penarafan sesuai dengan voltan sesalur kuasa.

Alat pembersih ini direka untuk melakukan kerja-kerja berat yang berterusan. Bergantung kepada jumlah masa ianya digunakan - penapis habuk perlu diperbaharui. Pastikan pembersih vakum bersih dengan menggunakan kain yang kering, dan sedikit semburan menggilap.

Untuk maklumat lanjut mengenai perkhidmatan selepas jualan sila hubungi pengedar anda atau wakil perkhidmatan Nilfisk-ALTO yang bertanggungjawab untuk negara anda. Sila lihat bahagian belakang dokumen ini.

## 6 Maklumat lanjut

### 6.1 Pengisytiharan Keakuran EU

CE		Pengisytiharan Keakuran
Produk:	Pembersih vakum untuk operasi basah dan kering	
Jenis:	AERO 26, AERO 31	
Reka bentuk unit berpadanan dengan peraturan-peraturan yang berkaitan:	EC - Machinery Directive 2006/42/EC EC - Directive EMC 2004/108/EC EC - RoHS Directive 2011/65/EC	
Piawaian gunaan seragam:	EN 60335-1:2012, EN 60335-2-69:2012, EN 55014-1:2006+A1+A2, EN 55014-2:1997+A1+A2, EN 61000-3-2:2006+A1+A2, EN 61000-3-3:2008	
Piawaian gunaan antarabangsa dan spesifikasi teknikal:	IEC 60335-2-69:2012 IEC 60335-1:2010	
Nama dan alamat orang yang diberi kuasa untuk menyusun fail teknikal:	Anton Sørensen, Senior Vice President – Global R&D Nilfisk A/S Banemarksvej 58, DK-2605 Broendby	
Identiti dan tandatangan orang yang diberi kuasa untuk merangka pengisytiharan bagi pihak pengilang:	 Anton Sørensen, Senior Vice President – Global R&D Nilfisk A/S Banemarksvej 58, DK-2605 Broendby	
Tempat dan tarikh pengisytiharan:	Hadsund 11-03-2015	

Bagi Jepun, produk tersebut mematuhi IEC 60335-1:2001 & IEC 60335-2-2:2002

### 6.2 Spesifikasi

		AERO 26, AERO 31 INOX												
		EU				GB		CH		FR	AU / NZ		US	
		26-01	26-21	26-2L	31-21	26-21	26-21	26-2L	31-21	26-21	26-21	26-21	31-21	
Kemungkinan voltan	V	220-240V	220-240V	220-240V	220-240V	230V	110V	220-240V	220-240V	220-240V	220-240V	120	120	
Kuasa P <sub>iec</sub>	W	1000	1000	1200	1000	1000	1000	1200	1000	1000	1000	1000	1000	
Beban disambung untuk soket perkakas	W	-	2600 / 1300*	2400 / 1100*	2600 / 1300*	1900	750	1100	1300	2600	1300	400	400	
Frekuensi sesalur utama	Hz	50/60	50/60	50/60	50/60	50/60	50/60	50/60	50/60	50/60	50/60	50/60	50/60	
Fius	A	16 / 10*	16 / 10*	16 / 10*	16 / 10*	13	16	10	10	16	10	15	15	
Gred perlindungan (kelembapan, habuk)		IP24												
Kelas perlindungan (elektrik)		II □	I	I	I	I	I	I	I	I	I	I	I	
Aliran udara	l/min m <sup>3</sup> /h	3600 216	3600 216	3700 220	3600 216	3600 216	3600 216	3700 220	3600 216	3600 216	3600 216	3600 216	3600 216	
Vakum	kPa	21	21	23,5	21	21	21	23,5	21	21	21	21	21	
Tekanan bunyi peringkat 1 m, EN 60704-1	dB(A)+/-2	72												
Tahap bunyi bekerja	dB(A)+/-2	64												
Getaran ISO 5349	m/s <sup>2</sup> +/-1	<1,5												
Berat	kg	9	9	9	10,5	9	9	9	10,5	9	9	9	10,5	

\* DK

Spesifikasi dan butiran adalah tertakluk kepada perubahan tanpa notis terlebih dahulu.

## عيرسلاي عجرملا ليلدل

روصملا عيرسلاي عجرملا ليلدل  
ممصم روصملا عيرسلاي عجرملا ليلدل ن  
اهلامعتسا اناثاؤ دحولا ليغشت دنع كتدعاسم  
اهلثمت ماسقا 4 لى مسقني وهو؛ اهنيزخت دنعو  
ةيلاللة يزمرلا فورحلا

(أ)



ليغشتلا ادب لبق

1-أ- تاقحلملا فيلغت كف

2-أ- (رتل لال) يقنملا سيك بيكرت

3-أ- موطرخلا بيكرت

4-أ- بوبناللا تيبتت

5-أ- تاقحلملا عضو

ب



ليغشتلا / مكحتلا

1-ب- اعول اغيرفت

2-ب- خفنللة فيظو

3-ب- فيظننللا عفدل

4-ب- لبلل نيزخت

5-ب- موطرخلا نيزخت

ج



ةيئابرهكلا زهجاللا ليصوت

1-ج- ةيلاللا تاودالا

د



لالادبتسا

(رتل لال) يقنملا سيك لادبتسا - 1-د

(رتل لال) يقنملا لادبتسا - 2-د

زارطلا بسح رايلالا / ةيرايتخا تاقحلم\*)

## تايتوتحملا

1	ةمهمللة ماسلا تاميلعت	211
1.1	تاميلعتلا نايبلة ممدختسملا زومرلا	211
1.2	لامعتسالا تااشرلا	211
1.3	ررقملا مادختسالا او ضرغلا	211
1.4	ةيئابرهكلا تالليصوتلا	211
1.5	ديدمتلا لبلل	211
1.6	نامضلا	211
1.7	تامامتعالا و تارايتخالا	212
1.8	ةمهمللة تارايتخت	212
1.9	جودزمللا لزللا تاا زهجاللا	212
2	رطاخملا	213
2.1	ةيئابرهكلا تانوكملا	213
2.2	لائوسلا طاقتلا	213
2.3	ةرطخال داوملا	213
2.4	تاقحلملا او رايلالا عطق	213
2.5	تايتافللا نازخ اغيرفت	213
2.6	لاعتشلاللة لبلاللا و اعرجفتملا اواجاللا	214
2.7	خفنللة فيظو	214
3	ليغشتلا / مكحتلا	214
3.1	ةيئابرهكلا ةسنكملا ليغشت و زيهجت	214
3.2	"Auto-On/Off" تايتعوضوب ليغشتلا *ةيلاللا تاودالا	214
3.3	لائوسلا طاقتلا لبلل	214
3.4	لائوسلا طاقتلا دعب اغيرفتلا	214
3.5	ةفجاللا داوملا طاقتلا دعب اغيرفتلا	214
3.6	فيظننللا عفدل	215
4	ةسنكملا مادختسا دعب	215
4.1	مادختسالا دعب	215
4.2	لقنلا	215
4.3	نيزختلا	215
4.4	ةيئابرهكلا ةسنكملا ريوت ةداعا	215
5	ةنايصاللا	215
5.1	شيتفتلاللا ةمظنتملا ةمدخاللا	215
5.2	ةنايصاللا	215
6	ةيفاضا تامولعم	216
6.1	يبورواللا داحتالا ريباعملا ةقباطملا نايب	216
6.2	تافصاوملا	217



ةافاضا ،ةححص ريغ (نوبرش) تامحف مادختسا و ا  
مادختسالا ريغ ضرغل زاوجل اذه مادختسا الى  
لمحت نم ةعنصملا ةكرشلا يفعت ،هل ررقملا  
ةجتاتنلا رارضالا نع ةيلوؤسم ةي

### 1.7 تادامتعالو تارابتخال

طورشلل اقبط ةيئابرهكل تارابتخال اارجا بجي  
"EN ةيميظنتلا ةمالمسلا حئاولل يف ةدراول  
ةمظنتم تارترف يلع كلذ متي نا يلع ،" 62638  
تاليدعتلا و تاحالصالا دعبو

اقبط ةيئابرهكل ةسنكملا هذه دامتعا مت  
"IEC/EN 60335-2-69" يلودلا رايعللل

### 1.8 ةمهم تاريذحت

#### ريذحت



- و ا ،قيرحلل ضرعتلا رطخ نم ليلقتلل  
ءارجلال ،تاباصلال و ،ةيابهركلا ةمدصلال  
تامالعو ةمالمسلا تاميلعت ةءارق  
هذه .مادختسالا لبق اهءابتاو هيبتنلا  
لمعلل ةممصم ةيئابرهكل ةسنكملا  
ضارغا يف اهمادختسا دنن ناماب  
فلت تدح اذو .ددحم وه امك فيظنتلا  
ةيكنيئاملا و ةيئابرهكل اءارجالا يف  
و ا /و ةسنكملا حالصالا لوتت نا بجي  
و ا ةصصختم ةمدخ ةطحم تاقحلل عطق  
مادختسالا لبق ةعنصملا ةكرشلا  
نم ديزملا ةسنكملا ضرعت يذافتل  
ةباصلال مدختسملا ضرعت و ا فلتنلا  
ةيئندب .  
• ةلصوم ةسنكملا كرت مدع بجي  
اهلصف بجي لب ،ءابهركلا رصمب  
لاملا لبقو مادختسالا مدع ةلاح يف  
ةنايصالا .  
• ةطساوب زاوجل اذه مادختسا نكمي  
و ا رثكاف تاونس 8 رمع نم لافطالا  
ةيئندب تاردق مهيدل صاخشا ةطساوب  
صاخشا و ا ةدودحم ةيلقق و ا ةيسح و ا  
اذا ةفرعمل او ةربخلل يف صقن مهيدل  
مهل تيطعا و ا فارشالا تحت اوناك ام  
زاوجل مادختساب قلعتت تاميلعت  
رطاخملل مهباعيئساو ةنم ا قيرطب  
مادختسالا ةقلعتل  
• لبكلا نم ةسنكملا لمح و ا بحس عنمي  
و ا ،ضبقم هئاك و لبكلا مادختسا و ا  
لبكلا بحس و ا ،لبكلا يلع بابلا قلغ  
عنمي كلذكو .ءداح اياوز و ا فواح يلع  
بجي .لبكلا يلع ةسنكملا بحس  
ةنخاسلا حطسالا نع لبكلا داعبا  
• سبالملاو رعشلا داعبا بجي  
ءاضعا عيمجو عباصلالو ةضافضفلا  
ةكرحتل اءارجالا و تاحتفالل نع مسچلا  
تاحتفالل يف ةيش يء عضو عنمي و ا  
دادسنا دوجو عم ةسنكملا مادختسا و ا  
يلع ةظفاحملل بجي و .تاحتفالل يف  
ةلسنللا و ةبرتالا نم ةيللا تاحتفالل  
نا نكمي رخا ةيش يء رعشلا و ربوللا و ا  
ءاوهال قفدت نم للقي

- رابغللا طاقتلال ةمالم ريغ ةلالا هذه نا  
ةرطخللا ةبرتالا و
- طاقتلال ةسنكملا مادختسا مدع بجي  
قارتحال و ا لءاتشاللا ةلباق لءاوس  
دق قطانم يف اهمادختسا و ا ،نيئبلاك  
لءاوسلا هذه اهيف دجوت  
• و ا قرتح ةيش يء طاقتلال عنمي  
و ا رءاچسالا لثم ،ناخدلا هنم دعاصتي  
نخاسالا دامرلا و ا باقتلال داوع  
• فيظنت دنن رذخل نم ديزملا يءوت بجي  
چردلا يلع  
• بيكرت نودب ةسنكملا مادختسا عنمي  
(رتالف) تايقنم  
• ةقيرطب لمعت ال ةسنكملا تناك اذا  
و ا طوقسلل تضرعت و ا ،ةميسل  
و ا ،قلطالا ءاوهال يف تكرت و ا ،فلتنلا  
زكرم لءا اءدخا بجي ءاملال يف تطقس  
ءزوملا و ا ةمدخ  
• ةسنكملا چراخ لءاس و ا ةوغر ترهظ اذا  
اروف اهليغشت فاقيا بجي  
• ةسنكملا مادختسا مدع بجي  
يهف ،ءايم ءضم هئاك ةيئابرهكل  
ءامللا و اوهال چيزم طفشل ةممصم  
• ةيئابرهكل ةسنكملا ليلصوت بجي  
لكشلاب هضيرأت مت ءابهرك رصم لءا  
ذفنمل نوكت نا بجي و .ميسللا  
لبكلا و (ئسنالا ءشيفلا) ءابهركلا  
ةيماح لصوصم (كرتشملا) ديذمتلا  
لمعل .  
• لمعللا ناكمب ةديچ ةيوهت ريفوت بجي  
• ةسنكملا لامعتسا اتاب اعنم عنمي  
ذ ،ميسل تاءرد و ا اميسل ةيئابرهكل  
امك .رارضا اهبيصيو بلقنت نا نكمي  
ةباصلال ضرعتلا نم ارطخ كانه نا

### 1.9 \*چودزمل لزلعلا تاذ ءزهجالا

#### هيبتن



- وه امك ةسنكملا مادختسا طقف بجي  
تاقحلل عموليلل اذه يف نييم  
ةعنصملا ةكرشلا اهبيصوت يئلا  
طقف .  
• ةيئابرهكل ةسنكملا ليلصوت لبق  
ةحول ةءارم بجي ،"ءابهركلا رصمب  
• ةسنكملا يلع ةدوجوملا نيئنتلا  
ةيتلوفلا تناك اذا ام ةفرعمل  
نم ةئاملال يف 10 عم قفاوتت ةننقملا  
ةحاتملا ةيتلوفلا  
• چودزم لزعب ةدوزم ةسنكملا هذه نا  
رايغ عطق طقف اهل مدختسا نا بجي و  
تاميلعتلا ةءارم اءارجل .ةقباطم  
لزلعلا تاذ ءزهجالا ةمدخ ةقلعتل  
چودزمل

اَضوع لزع يماظن چودزمل لزلعلا تاذ ءزهجالا دوزت  
ةليسو دجوت ال ءزهجالا هذه يف ف .ضيرأتلا نع  
ضيرأت ةليسو ءافاضا بجي الو ،ضيرأتلا  
ةيانع ءزهجالا هذه (ةنايصل) ةمدخ بلطتت و .اهيلا  
ال اهب موقيا ال بجي و ،ماظنلاب ةفرعمو ءقئاف  
رايغل عطق نوكت نا بجي و .نيلهؤم ةمدخ ويئف

ةقباطم جودزمل لزلعلا تاذ ةزهجالل مدختست يتلا تاذ ةزهجالل يلع دجوتو. اهلمحت لحت يتلا عطقلل لزلع) "DOUBLE INSULATION" رابع جودزمل لزلع (جودزم لزلع دوزم) "DOUBLE INSULATED" وأ (جودزم ع برم) جودزمل لزلعلا زمر اهليلع دجوي نأ نكمي امك (ع برم لخاد).

يذ لبكب ةزهجم ةيئابرهكلا ةسنكملا هذه هلا دبتسا بجي فلت هباصأ اذاف، صاخ ميمصت تالباكلا نم عونلا اذهو. عونلا سفن نم لبكب نيغزوملا يدلو ةدمتعمل ةمدخل زكارم يف رفاوتم ب برم ينف هبيكرتب موقوي نأ بجي.

## 2 رطاخمل

### 2.1 ةيئابرهكلا تانوكمل

#### رطخ

-  ةسنكملا نم يولعل اعزلج يوتحي ةلصوم تانوكم يلع ةيئابرهكلا ةيئابرهكلا.
- ةلصوملا تانوكملا عم سمالتلا يدوي ةباصال ضرعتلا لىل ةيئابرهكلا ةيئابرهكلا.
- ةتيمي يتح وأ ةريطخ اعزلج يلع عاملا شرآت اب اعنم عنمي ةيئابرهكلا ةسنكملا نم يولعل.

#### رطخ

-  كللس يف بي ع ببسب ةيابهك ةمدص ةيابهكلا ردمب ليصوتلا لوصوم بي عم كللس عم سمالتلا يدوي ةباصال ضرعتلا لىل ةيابهكلا ردمب ةيابهكلا.
- ةيابهكلا ردمب كللس فالتا مدع بجي عايشالا كي رحتب : لاثملا لىبس يلع (هقحس وأ هبذج وأ، هقوف).
  - لبك ناك اذا امم ماظناب ققحتلا بجي تامالع هيلع ودبي وأ أفلات ةيابهكلا م داقتلا.
  - ةيابهكلا لبكلا فلت كانه ناك اذا ةطساوب هريغتو هلا دبتسا نيغت ينف ةطساوب وأ Nilfisk يدل دمتم ع زوم كلذو، ةدمتعمل تالهؤملا سفن هي دل رطخلا يدافتل.
  - فل فورطلا نم فرط ياف اتاتب عنمي ةباصال لوح ةيابهكلا ةيابهكلا لبك ةسنكملا مدختسم مسج نم عذج ياف وأ

#### هيبنت

-  \*ةسنكملا ذفنم هب ةدوزملا (ىثنأ ةشي ف) ذفنملا نإ ءحوضوملا ضارغالل طقف ممصم ةسنكملا ليغشتلا تاميلعتب ةزهجأ ليصوت نع رارضأ جتنت نأ نكمي ةفلتخم.
- فاقيا زاهج ليصوت لبك أمئاد بجي زاهجالو ةيئابرهكلا ةسنكملا ليغشت هليصوت دارملا.
  - زاهجالو ليغشت تاميلعتب ةعارق بجي ةمالسلا تاداشرا عابتاو هليصوت دارملا هب ةدراولا.

#### هيبنت

-  ردمم ةيتلوف قفاوت مدع ببسب فلت ةيابهكلا.
- ةيئابرهكلا ةسنكملا ضرعتت نأ نكمي ردمم ةيتلوفب اهليصوت ببسب فلتل ةيابهكلا.
- ةيتلوفلا ةبسانم نم دكأتلا بجي ةيتلوفلا نيغشتلا ءحول يلع ةنيبملا يلملا ةيسيئرلا ةيابهكلا ردمم

### 2.2 لئوسلا طاقتلا

#### هيبنت

-  لئوسلا طاقتلا.
- ةلباقلا لئوسلا طاقتلا مدع بجي لئوسلا طاقتلا.
- أمئاد بجي، لئوسلا طاقتلا لبك سيكو (رتل فالا) يقنملا سيك عزن وأ ةماوعلا نأ نم دكأتلاو، تايافنلا ةقيرطلاب لمعي هيلم بوسنم دج ةميسلا.
  - ةافصم وأ رصنع مادختساب يصوي نيغشتسم (ةرتل فالا) ةيقنت ليغشت فاقيا بجي ةوغر ترهظ اذا نازخلا غيرفتو اروف ةسنكملا

### 2.3 ةرطخلا داوملا

#### ريذحت

-  ةرطخلا داوملا
- لىل ةرطخلا داوملا طفش يدوي نأ نكمي ةتيمي يتح وأ ةريطخ ةباصال ضرعتلا ةيابهكلا داوملا طاقتلا مدع بجي:
- ةرطخلا ةبترتالا
  - ةلعتشملا رئاچسلا (ةنخاسلا داوملا، اهريغو، نخاسلا دامرلاو، لئوسلا، لئوسلا لئوسلا، نيغشتلا لثم) ةيابهكلا، ةرطختلا، تايولوقلاو، ضامحالاو، تايابهكلا، (اهريغو)
  - رچفتملاو، لئوسلا لئوسلا رابغلا، موي نم لئوسلا موي سيغتملا رابغ لثم) (اهريغو).

### 2.4 تاقحلملاو رايغلا عطق

#### هيبنت

-  تاقحلملاو رايغلا عطق
- تاقحلملاو رايغ عطق مادختسا ددهت نأ نكمي ةيابهكلا ةسنكملا ةمالس ةيلصا ريغ.
- تاقحلملاو رايغ عطق مادختسا طقف بجي "Nilfisk-ALTO" ءكرش نم تامحلال مادختسا طقف بجي ةسنكملا عم ةدروملا (نوبرشلا) ليلد يف ةدمملا وأ ةيابهكلا ليغشتلا.

### 2.5 تايافنلا نازخ غيرفت

#### هيبنت

-  ةيابهكلا يلع ةرطخ داوم طاقتلا.

اهطاق التل متي يتل داوملا لثمت نأ نكمي  
ةئيبلا يلع أرطخ

- آقبط تايافنل نم صلختل بجي  
ةئيبوناقلا حئاولل

## 2.6 لاعتشالل ةلباقلا وأ ةرجفتلما ءاوجلأ

### هئيبنت



في مادختسالل ةبسانم ريغ ةلآلا هذه  
وأ لاعتشالل ةلباقلا وأ ةرجفتلما ءاوجلأ  
دوجو ببسب ثودحل ةلمتحم نوكت شح  
لباق راخب وأ زاغ وأ رياطتم لئاس  
لاعتشالل.

## 2.7 خفنل ةفيظو

### هئيبنت



ةممصم ةئيبابرهكلا ةسننكملما هذه نإ  
ءاوهل هيجوت مدع بجي في. خفن ةفيظوب  
قطانم في ةئيباوشع ةروصب انم جراخل  
موطرخ عم خفنل ةفيظو بجي. ةقلغم  
أرطخ راغل لكشي نأ نكمي. طقف فيظن  
رشبلا ءحص يلع

## 3 لئيبابرهكلا / مكحتللا

### 3.1 ةئيبابرهكلا ةسننكملما لئيبابرهكلا

يلع لئيبابرهكلا حاتفملا نأ نم ققحتللا بجي  
ققحتللا (0 عضو في) لئيبابرهكلا فاقبي عضو  
في ةبسانملا (رتالفلا) تايقنملا بيكرت نم  
ءحتفب طفشلا موطرخ لئيبابرهكلا، ةسننكملما  
يتح مزحب اهلخاد هءفدب ةسننكملما طفشلا  
نبيوبنالا لئيبابرهكلا لئيبابرهكلا. هنالك في بكري  
امهتبيثت نم دكأتلل امهليلو موطرخلا ضبقم عم  
بيكرت كلذ دعب متي. ةمليلسلا ةقيرطلاب  
رايتخا دمتعي. بوبنالا ةبسانملا هوءفلا  
متي م. اهطاقتللا دارملا ءداملا عون يلع هوءفلا  
ةئيبابرهك (ةشي في) ذفنم لئيبابرهكلا لئيبابرهك  
"1" عضو لئيبابرهكلا حاتفملا لئيبابرهك، ةمئال  
كرحملا لئيبابرهك.



ةسننكملما لئيبابرهكلا: ا طغضا  
ةسننكملما فاقبي: 0 طغضا



ةسننكملما لئيبابرهكلا: ا طغضا  
ةسننكملما فاقبي: 0 طغضا  
"Auto-On/Off" تايغضوب لئيبابرهكلا: ا طغضا  
(فاقبي/لئيبابرهكلا-كيتاموت وأ)



هءاتاب فل - ةسننكملما لئيبابرهكلا: ا طغضا  
ةعسرللا في مكحتلل ةعاسللا براقع نارود  
ةسننكملما فاقبي: 0 طغضا  
"Auto-On/Off" تايغضوب لئيبابرهكلا: ا طغضا  
(فاقبي/لئيبابرهكلا-كيتاموت وأ)  
ةعاسللا براقع نارود هءاتاب فل -  
ةعسرللا في مكحتلل

### 3.2 تاودالل "Auto-On/Off" تايغضوب لئيبابرهكلا ةلآلا\*

ذفنمب ءدوزم ةئيبابرهكلا ةسننكملما هذه نإ  
يضرأ سمالتب (يثنأ ةشي في) لئيبابرهك  
ةلآ ةئيبابرهك (ءدع) ءادا لئيبابرهكلا لئيبابرهك

ةسننكملما ذفنملا اذه لئيبابرهكلا لمعت

فاقبي او ةئيبابرهكلا ةسننكملما لئيبابرهكلا  
متي. اهب ءلصوملا ةلآلا ءادال نم اهليلغشت  
روفلا يلع اءرصم نم ةبرتالا او راغل طاقتللا  
طقف بجي، ةئيبابرهكلا حئاولل ما زتللالو  
رابغ انع رءصي يتل ءدمتعمل تاوداللا لئيبابرهك  
ةبرتو.

كالهتسال لئيبابرهكلا حاتفملا "تافصاوملا" مسق دروي  
هللصوت متي يذل لئيبابرهكلا زاوجلل ءابرهكلا  
ةسننكملما.

دكأتللا - ءعضو لئيبابرهكلا لئيبابرهكلا  
اهليلصوت دارملا (ءدعلا) ءادال لئيبابرهكلا  
ةسننكملما (يثنأ ءشي في) ذفنملا.

### 3.3 لئيبابرهكلا طاقتللا لئيبابرهك

#### هئيبنت



ماظن ءهجم ةئيبابرهكلا ةسننكملما هذه نإ  
لالخ راملا ءاوهل رايت قلغي ءمءوع  
لئيبابرهكلا حاتفملا لئيبابرهكلا  
آرغيغت لغشملا عمسي. لئيبابرهكلا بوسنملا  
كرحملا نع رءاصللا توصللا في اءوالم  
ثدحي امءنعو. طفشلا ءوق ضافخنا طحاللي  
، ةسننكملما لئيبابرهكلا فوقوي نأ هليلع كلذ  
، ةئيبابرهكلا رءصم نع اهليلصفي  
نوبد لئيبابرهكلا اتاب اعنم عنمي  
، هنالك في ءمءوعلا مسج دوجو

### 3.4 لئيبابرهكلا طاقتللا دعب لئيبابرهكلا

ةسننكملما لئيبابرهكلا لئيبابرهكلا  
ةئيبابرهكلا رءصم نع ةئيبابرهكلا  
محتتف نم موطرخلا لئيبابرهكلا موقفي  
نيلفلقلا يتطاقس ررحي م. انم هب حسب  
يولعللا ءنجل ررحتي يتح جراخلل ام هب حسب  
هليلع بجي. ءاعولا نع هءفم متي يذل كرحملا  
ءمءوعلا ماظنو ءاعولا فيظننتو لئيبابرهكلا  
طاقتللا اتاب اعنم عنمي. لئيبابرهكلا طاقتللا  
تايقنملا ءمءوعلا ماظن بيكرت نوبد لئيبابرهكلا  
ةسننكملما ام هنالك في (رتالفلا)  
بصو فلخلل هءلاماب ءاعولا لئيبابرهكلا  
هباش ام وأ ءيضرأ ءعولاب في لئيبابرهكلا

تبتئي. ءاعولا قوف كرحملا لئيبابرهكلا  
نيتطاقسلاب

### 3.5 ءفاجللا داوملا طاقتللا دعب لئيبابرهكلا

(ةشي في) سباقلا ءنل لغشملا لئيبابرهكلا  
ءاعولا لئيبابرهكلا ذفنم نم لئيبابرهكلا  
تايقنملا صلح بجي. ءفاجللا داوملا طاقتللا  
ررحي م. ماظناب ءبرتالا سيكو (رتالفلا)  
جراخلل ام هب حسب نيلفلقلا يتطاقس لغشملا  
هءفم متي يذل كرحملا لئيبابرهكلا ءنجل ررحتي  
ءاعولا نع

يظننتل (رتالفلا) فيظننتل ءشوطرخ  
وأ ءاشرفلاب فيظننتل وأ هجر نكمي (رتالفلا)  
هءمءاختسا ءءاع لئيبابرهكلا كرتي م. هلسغ



نم ققحتل سېكلل صحف بچي: ةبرتال سېك  
مزل اذا سېكلل لادبتسا متيوي. ةبعتل لماع  
ةعطق رارماب ديدجل سېكلل بكيروي عزنفي؛ رمالا،  
طفشلا ءحتف لالخال يطاطملا عاشغلابل نوتركلل،  
عزجل ااروام ىللا عاشغللا اذو رورم نم دكاتل عم  
طفشلا ءحتف يوقملا.

يلع كرحملا يولعل اعزلال قلغى: غيرفتل ادب  
اتاب اعنم عنميوي. نيئطاق سلاب تبثيو اعوللا  
ةشوطرخ بېكرت نودب ةفاجلا داوملا طاقتللا  
امهناكم يف ةبرتال سېكو (رتلفال) يقنملا  
ةسنكملاب طفشلا ةعافك دمتعتو. ةسنكملاب  
ةبرتال سېكو (رتلفال) يقنملا ةدوجو مجح ىلع  
ساياكو تايقنم مادختسا طقف بچي، كذلو  
"ةيلصا".

### 3.6 فيظنتلاو عفدل

ماظن بزهجم ةبترهكلا ةسنكمل هذو  
يكي تامتوتو افضن (رتالفا) تايقنم فيظنت  
ماظن ليغشت بچيوي. "فيظنتلاو عفدل" ماظن  
امدن ريخا ذالمك (رتالفال) تايقنملا فيظنت  
مظنملا مادختسالو. ايفاك طفشلا دعي مل  
اهرمع نم ديزي تايقنملا فيظنت ةزيملا  
يضارتفال.

## 4 ةسنكمل مادختسا ادب

### 4.1 مادختسال ادب

(ةشيفال) سباقال عزن لغشملا ىلع بچي  
نوكت ال امدنع ابهرهكلا ذفنم نم نيئابرهكلا  
لبكلا فل متيوي. مادختسال ديقي ةسنكمل  
لبكلا فل نكميوي. ةسنكمل ةيخان نم اءدب  
اعوللا ىلع وا كرحملا يولعل اعزلال لوح ابهرهكلا  
ةصاخ نيذخت نكاما سناكملا زرط ضع بب دجويوي  
تاقحلل.

### 4.2 لقنل

- عيجم قلغ بچي، ةبرتال (اعاو) نازخ لقن لبك  
لافقلا.
- لئاس كانه ناك اذا ةسنكمل ةلاما عنمي  
ةبرتال (اعاو) نازخب.
- ةسنكمل عفرا ةعفار فاطخ مادختسا عنمي  
ةبترهكلا.

### 4.3 نيذختل

- ناكم يف نيئابرهكلا ةسنكمل نيذخت متي  
عيقصل او رطملا نم اهتيامحو فاج.
- لخد نيئابرهكلا ةسنكمل مادختسا بچي  
طقف يئابملا.

### 4.4 نيئابرهكلا ةسنكمل ريودت ادب

ةسنكمل مادختسا ةيناملا لاطبلا متي  
ةميديل نيئابرهكلا

1. ردصم نم ةسنكمل (ةشيفال) سباق عزني  
ابهرهكلا.
2. اعابرهكلا لبك عطقبي.
3. عم نيئابرهكلا ةزجالا نم صلختل عنمي  
ةيلزنملا تايافنلا.



قلعتملا "2012/19/EU" يوروالا هيچوتلا ددخي  
منا ةميديل نيئابرهكلا او نيئابرهكلا ةزجالا  
روصب ةلمعتسملا نيئابرهكلا علسلا عمج بچي  
ايچولوكي اهرودت ادب او ةلصفنم.

## 5 ةنايصل

### 5.1 شيفتلاو ةمظنملا ةمدخل

تايلمعب ابسانم اليها ت نولهوم نويينف موقبي نا بچي  
ىلع ةمظنملا شيفتلاو (ةنايصل) ةمدخل  
ءاولل او تاعيرشتلل اقبط نيئابرهكلا ةسنكمل  
صوصلا هجو ىلع نيعتيوي. ةلصل تاذ ةميظنتلا  
ةرارمستسا صحفل ةرركتم نيئابرهك تارابنخا اارج  
نرملا لبكلا ةلحاو، لزلعلا ةمواقمو، ضيرتلا  
ةسنكمل بحس "بچي"، بعيي ا دوجو ةلحا يف  
اهالصالو الماك اصحف اهصحفو ةمدخل نم نيئابرهكلا  
دمتعم ةمدخ ينف ةطساوب.

### 5.2 ةنايصل

ابرهكلا ردصم نم (ةشيفال) سباقال عزن متي  
مادختسا لبك بچيوي. ةنايصل اارج لبك ةسيئرلا  
ددرتل قفاوت نم دكاتل نيئابرهكلا ةسنكمل  
عم نيذختل ءحول ىلع نييئبملا ةيتلوفل  
ةسيئرلا ابهرهكلا ردصم ةيتلوف.

قاشلا لمعلل ةممصم نيئابرهكلا ةسنكمل هذو ن  
ديجت بچي، ليغشتلا تاعاس ددعل اعبتو. رمتسملا  
ةفاظن ىلع ةظفاحملا بچيوي. ةبرتال (رتلفال) يقنم  
ريغص رادقمو ةفاج شامق ةعطقب اهصمب ةسنكمل  
عيملت خاخب نم.

ام ةمدخ لوح ليصافتل نم ديزملا ىلع لوصحلل  
كئقطنم يف عزوملاب لاصتال كنكمي، عيبل ادب  
لوؤسملا "Nilfisk-ALTO" ةمدخ لثمم ىلع لاصتال او  
عزجل ىلع عالطال اارل. هب شيعت يذلا دلبل يف  
ةقيوتلا هذو نم فيفلل.



## 6.2 تافصاوملا

AERO 26, AERO 31 INOX									
		يوروألا داحتالا				ايناطيرب		ارس يوس	
		26-01	26-21	26-2L	31-21	26-21	26-21	26-2L	31-21
تكنمملا ةيتلوفلا	تلوف	220-240 تلوف	220-240 تلوف	220-240 تلوف	220-240 تلوف	تلوف 230	تلوف 110	220-240 تلوف	220-240 تلوف
تبايرملا يينقتل تبولدا تمللا ةردقلا	طار	1000	1000	1200	1000	1000	1000	1200	1000
ءابرك ذخامب لصت ملامحلا زاهجلا	طار	-	2600 / 1300*	2400 / 1100*	2600 / 1300*	1900	750	1100	1300
ةيس يئرلا ءابرهكلا ددرت	زترية	50/60	50/60	50/60	50/60	50/60	50/60	50/60	50/60
(زويغلا) رصنملا	ريبمأ	16 / 10*	16 / 10*	16 / 10*	16 / 10*	13	16	10	10
ارابغل، قبوطرلا) ةيامحلا ةجرد (تبرتالا)		IP24							
(ةيئابرك) ةيامحلا ةيف		II □	I	I	I	I	I	I	I
ءاوللا قفدت	l/min m³/h	3600 216	3600 216	3700 220	3600 216	3600 216	3600 216	3700 220	3600 216
ءاوللا ةلخلخ	للكس ابوليك	21	21	23,5	21	21	21	23,5	21
م 1 توصلال طغض يوتسم EN 60704-1	لب يسيدي +/-2 (ةحجرم)	72							
لماعلا توصلال يوتسم	لب يسيدي +/-2 (ةحجرم)	64							
5349 وزيا زازتهالا	م +/-1	<1,5							
نزولا	مارغوليك	9	9	9	10,5	9	9	9	10,5
* DK									

قبسم راعش! نودب ري يغيثلل ةعضاخ ليصافتلاو تافصاوملا

# Nilfisk ALTO

works for you

## HEAD QUARTER

### DENMARK

Nilfisk A/S  
Banemarksvej 58,  
DK-2605 Broendby  
Tel.: (+45) 4323 8100  
www.nilfisk.com

## SALES COMPANIES

### ARGENTINA

Nilfisk-Advance srl.  
Herrera 1855, 6 floor, Of. A-604  
ZC 1293 – Ciudad Autónoma  
de Buenos Aires – Argentina  
www.nilfisk-alto.com

### AUSTRALIA

Nilfisk-ALTO  
Unit 1, 13 Bessemer Street Blacktown  
NSW 2148 Australia  
www.nilfisk-alto.com.au

### AUSTRIA

Nilfisk-ALTO  
Geschäftsbereich der Nilfisk-Advance GmbH  
Metzgerstraße 68  
A-5101 Bergheim/Salzburg  
www.nilfisk-alto.at

### BELGIUM

Nilfisk-Advance NV/SA  
Riverside Business Park  
Boulevard Internationalelaan 55  
Bâtiment C3/C4 Gebouw  
Bruxelles 1070 Brussel  
www.nilfisk.be

### CHILE

Nilfisk-Advance S.A.  
San Alfonso 1462, Santiago  
www.nilfisk.com

### CHINA

Nilfisk-Advance Cleaning Equipment  
(Shanghai) Co Ltd.  
No. 4189, Yindu Road  
Xinzhuang Industrial Park  
Shanghai 201108  
www.nilfisk.cn

### CZECH REPUBLIC

Nilfisk-Advance s.r.o.  
Do Certous 1  
VGP Park Horní Pocerence, Budova H2  
CZ-190 00 Praha 9  
www.nilfisk.cz

### DENMARK

Nilfisk-ALTO Danmark  
Industrivej 1  
Hadsund, DK-9560  
www.nilfisk-alto.dk

### FINLAND

Nilfisk-Advance OY Ab  
Koskelontie 23E  
Espoo, FI-02920  
www.nilfisk.fi

### FRANCE

Nilfisk-Advance SAS  
Division ALTO  
BP 246  
91944 Courtaboeuf Cedex  
www.alto-fr.com

### GERMANY

Nilfisk-ALTO  
eine Marke der Nilfisk-Advance GmbH  
Guido-Oberdorfer-Straße 2-10  
89287 Bellenberg  
www.nilfisk-alto.de

### GREECE

Nilfisk-Advance A.E.  
8, Thoukididou Str.  
Argiroupoli, Athens, GR-164 52  
www.nilfisk.gr

### HOLLAND

Nilfisk-Advance B.V.  
Versterkerstraat 5  
1322 AN ALMERE  
www.nilfisk.nl

### HONG KONG

Nilfisk-Advance Ltd.  
2001 HK Worsted Mills Ind'l Bldg.  
31-39 Wo Tong Tsui St.  
Hong Kong, Kwai Chung, N.T.  
www.nilfisk.com

### HUNGARY

Nilfisk-Advance Kereskedelmi Kft.  
H-2310 Szigetszentmiklós-Lakihegy  
II. Rákóczi Ferenc út 10.  
www.nilfisk.hu

### INDIA

Nilfisk-Advance India Limited  
Pramukh Plaza, 'B' Wing, 4th floor, Unit No. 403  
Cardinal Gracious Road, Chakala  
Andheri (East), Mumbai 400 099  
www.nilfisk.com

### IRELAND

Nilfisk-Advance  
1 Stokes Place  
St. Stephen's Green  
Dublin 2, Ireland  
www.nilfisk-alto.ie

### ITALY

Nilfisk-Advance S.p.A.  
Strada Comunale Della Braglia, 18  
Guardamiglio, Lombardia, I-26862  
www.nilfisk.it

### JAPAN

Nilfisk-Advance Inc.  
1-6-6 Kita-Shinyokohama  
Kouhoku-Ku  
Yokohama 223-0059  
www.nilfisk-advance.co.jp

### KOREA

Nilfisk-Advance Korea Co., Ltd  
3F Duksoo B/D, 90 Seongsui-ro  
Seongdong-gu, Seoul, Korea  
www.nilfisk.co.kr

### MALAYSIA

Nilfisk-Advance Sdn Bhd  
SD 33, Jalan KIP 10  
Taman Perindustrian KIP  
Sri Damansara  
52200 Kuala Lumpur  
Malaysia  
www.nilfisk.com

### MEXICO

Nilfisk Advance de Mexico S. de R.L. de C.V.  
Agustin M. Chavez 1, PB-004  
Col. Centro Ciudad Santa Fe  
C.P. 01210 México, D.F.  
www.nilfisk-advance.com.mx

### NEW ZEALAND

Nilfisk-Advance NZ Ltd  
Danish House  
6 Rockridge Avenue  
Penrose Auckland NZ 1135  
www.nilfisk.com.au

### NORWAY

Nilfisk-Advance AS  
Bjørnerudvejen 24  
Oslo, N-1266  
www.nilfisk-alto.no

### PERU

Nilfisk-Advance S.A.C.  
Calle Boulevard 162, Of. 703, Lima 33- Perú  
Lima  
www.nilfisk.com

### POLAND

Nilfisk-Advance Sp. z o.o  
ul. 3-go Maja 8, Bud. B4  
Pruszków, PL-05-800  
www.nilfisk-alto.pl

### PORTUGAL

Nilfisk-Advance, Lda.  
Sintra Business Park  
Zona Industrial Da Abrunheira  
Edifício 1, 1o A  
Sintra, P-2710-089  
www.nilfisk.pt

### RUSSIA

Nilfisk-Advance LLC  
Vyatskaya str. 27, bld. 7, 1st floor  
Moscow, 127015  
www.nilfisk.ru

### SLOVAKIA

Nilfisk-Advance s.r.o.  
Bancíkovej 1/A  
SK-821 03 Bratislava  
www.nilfisk.sk

### SOUTH AFRICA

WAP South Africa (Pty) Ltd  
12 Newton Street  
1620 Spartan, Kempton Park  
www.wap.co.za

### SINGAPORE

Den-Sin  
22 Tuas Avenue 2  
Singapore  
www.nilfisk.com

### SPAIN

Nilfisk-Advance, S.A.  
Torre D'Ara  
Passeig del Rengle, 5 Plta.10ª  
Mataró, E-0830222  
www.nilfisk.es

### SWEDEN

Nilfisk-Advance AB  
Taljegårdsgatan 4  
431 53 Mölndal  
Website: www.nilfisk-alto.se

### SWITZERLAND

NA Sondergger AG  
Nilfisk-ALTO Generalvertretung  
Mühlestrasse 10  
CH-9100 Herisau  
www.nilfisk-alto.ch

### TAIWAN

Nilfisk-Advance Ltd.  
Taiwan Branch (H.K.)  
No. 5, Wan Fang Road, Taipei  
www.nilfisk-advance.com.tw

### THAILAND

Nilfisk-Advance Co. Ltd.  
89 Soi Chokechai-Ruammitr  
Viphavadee-Rangsit Road  
Jomphol, Jatuchak  
Bangkok 10900  
www.nilfisk.com

### TURKEY

Nilfisk-Advance Prof. Tem. Ek. Tic. A.S.  
Şerifali Mh. Bayraktar Bulv. Sehit Sk. No:7  
Ümraniye, Istanbul 34775  
www.nilfisk.com.tr

### UNITED KINGDOM

Nilfisk-ALTO  
Bowerbank Way, Gilwilly Industrial Estate  
Penrith, Cumbria  
GB-CA11 9BQ  
www.nilfisk-alto.co.uk

### UNITED ARAB EMIRATES

Nilfisk-Advance Middle East Branch  
SAIF-Zone, P. O. Box 122298  
Sharjah  
www.nilfisk.com

### USA

Nilfisk-Advance  
14600 21st Ave. North  
Plymouth MN 55447-3408  
www.nilfisk-alto.us

Nilfisk-Advance, Inc.  
Industrial Vacuum Division  
740 Hemlock Road, Suite 100  
Morgantown, PA 19543  
www.nilfisk-alto.us

### VIETNAM

Nilfisk-Advance Co., Ltd.  
No.51 Doc Ngu Str. Lieu Giai Ward  
Ba Dinh Dist. Hanoi  
www.nilfisk.com